Bem-vindo ao Guia do utilizador EPSON

Este é o manual da impressora EPSON STYLUS PHOTO 935. Faça clique nas hiperligações existentes do lado esquerdo deste ecrã para obter informações sobre os seguintes tópicos:

Princípios Básicos de Impressão

Fornece informações sobre como imprimir uma amostra de impressão.

Várias Opções de Impressão

Ajuda-o a efectuar as mais variadas opções de impressão.

Funções do Software da Impressora

Apresenta o software de impressão para Windows e Macintosh.

Como

Fornece instruções simples para muitas tarefas comuns.

Resolução de Problemas

Apresenta soluções para problemas que possa encontrar.

Informações Sobre o Produto

Contém informações pormenorizadas sobre a impressora que está a utilizar.

Instruções de Segurança

Contém informações de segurança importantes.

Direitos Reservados e Marcas Registadas

Todos os direitos reservados. Esta publicação não pode ser integral ou parcialmente reproduzida, arquivada nem transmitida por qualquer processo electrónico, mecânico, fotocópia, gravação ou outro, sem prévia autorização por escrito da SEIKO EPSON CORPORATION. As informações aqui contidas destinam-se apenas à utilização desta impressora EPSON. A EPSON não se responsabiliza pela aplicação das informações aqui contidas a outras impressoras.

O comprador deste produto ou terceiros não podem responsabilizar a SEIKO EPSON CORPORATION, ou as suas filiais, por quaisquer danos, perdas, custos ou despesas incorridos por ele ou por terceiros, resultantes de acidentes, abusos ou má utilização do produto, de modificações não autorizadas, reparações ou alterações do produto, ou que resultem ainda (excluindo os E.U.A.) da inobservância estrita das instruções de utilização e de manutenção estabelecidas pela SEIKO EPSON CORPORATION.

A SEIKO EPSON CORPORATION não se responsabiliza por quaisquer avarias ou problemas provocados pela utilização de opções ou consumíveis não reconhecidos como sendo produtos genuínos EPSON ou produtos aprovados pela SEIKO EPSON CORPORATION.

A SEIKO EPSON CORPORATION não se responsabiliza por quaisquer avarias provocadas por interferências electromagnéticas resultantes da utilização de quaisquer cabos de interface não reconhecidos como sendo produtos aprovados pela SEIKO EPSON CORPORATION.

EPSON é uma marca registada e EPSON Stylus é uma designação comercial da SEIKO EPSON CORPORATION.

Copyright, 2001 SEIKO EPSON CORPORATION. Todos os direitos reservados. PRINT Image Matching é uma designação comercial da SEIKO EPSON CORPORATION. O logótipo da PRINT Image Matching é uma designação comercial da SEIKO EPSON CORPORATION.

Copyright, 2002 SEIKO EPSON CORPORATION. Todos os direitos reservados.

USB DIRECT-PRINT é uma designação comercial da SEIKO EPSON CORPORATION. O logótipo da USB DIRECT-PRINT é uma designação comercial da SEIKO EPSON CORPORATION.

Microsoft e Windows são marcas registadas da Microsoft Corporation.

Apple e Macintosh são marcas registadas da Apple Computer, Inc.

DPOF é uma designação comercial da CANON INC., Eastman Kodak Company, Fuji Photo Film Co., Ltd. e Matsushita Electric Industrial Co., Ltd.

Zip® é uma marca registada da Iomega Corporation.

BLUETOOTH é uma marca registada da Bluetooth SIG, Ink., U.S.A. cuja licença foi passada à SEIKO EPSON CORPORATION.

Panorama Stitcher é desenvolvido pela SANYO Electric Co., Ltd. e SANYO Electric Software Co., Ltd.

SD é uma designação comercial.

Aviso: Todos os outros nomes de produtos referidos ao longo do manual têm uma finalidade meramente informativa, podendo ser designações comerciais das respectivas empresas. A EPSON não detém quaisquer direitos sobre essas marcas.

© SEIKO EPSON CORPORATION, 2003, Nagano, Japão.

Glossário

As definições seguintes aplicam-se especificamente a impressoras.

Aplicação

Software que permite executar uma determinada tarefa, como processamento de texto ou planeamento financeiro.

Área de impressão

Área da página onde a impressora pode imprimir. A área de impressão é menor do que a área física devido à existência de margens.

ASCII

(American Standard Code for Information Interchange). Sistema normalizado de codificação que permite atribuir códigos numéricos a letras e símbolos.

Auto-teste

Método de verificação do funcionamento da impressora. Quando efectuar uma verificação dos jactos, a impressora imprime a versão ROM, código de página, código do contador de tinta e o modelo de verificação dos jactos.

Bit

Dígito binário (0 ou 1), que é a unidade de informação mais pequena utilizada por uma impressora ou um computador.

Bluetooth

Tecnologia sem fios que permite a comunicação entre dispositivos diferentes sem ser necessário a ligação por cabos.

Brilho

Luminosidade ou ausência de luminosidade numa imagem.

Byte

Unidade de informação constituída por 8 bits.

Cabo de interface

Cabo de ligação entre o computador e a impressora.

Caracteres por polegada (cpp)

Unidade de medida da densidade dos caracteres.

CMYK

Azul-turquesa, magenta, amarelo e preto. Estas cores são utilizadas no sistema substractivo de cores impressas.

ColorSync

Software para Macintosh concebido para o ajudar a obter impressões a cores tal como elas são apresentadas no ecrã (WYSIWYG). Este software imprime as cores tal como aparecem no ecrã.

Controlador

Software que envia instruções para os periféricos do computador. Por exemplo, o controlador de impressão recebe dados de impressão do processador de texto e envia instruções para a impressora sobre a forma como esta os deverá imprimir. O controlador de impressão e os utilitários da impressora são referidos como "software da impressora". Ver também "*Software da impressora*".

Controlador de impressão

Ver "*Controlador*".

Cores substractivas

Cores produzidas por pigmentos que absorvem algumas tonalidades e reflectem outras. Ver também "*CMYK*".

Correspondência cromática

Método de processamento de dados de cor utilizado para fazer corresponder as cores apresentadas no ecrã com as cores da impressão. No mercado, existem vários programas que permitem obter uma maior correspondência entre as cores.

cpp

Ver "*Caracteres por polegada (cpp)*".

Difusão de erro

A difusão de erro posiciona aleatoriamente pontos individuais de cores diferentes, de forma a criar o aspecto das cores naturais. Ao posicionar os pontos aleatoriamente, a impressora pode reproduzir cores de excelente qualidade e gradações de cores subtis. Este método é ideal para imprimir documentos com gráficos pormenorizados ou imagens fotográficas.

Dispositivo de Corte Automático de Papel em Rolo

O dispositivo de corte de papel incorporado corta automaticamente as imagens impressas continuamente em papel em rolo.

DMA

Acesso Directo à Memória. Função de transferência de dados que dispensa a passagem pelo processador do computador e permite uma comunicação directa entre um computador e os dispositivos periféricos (como impressoras), bem como entre vários dispositivos periféricos.

Economia

Modo de impressão onde a impressora utiliza um número mais reduzido de pontos por carácter de forma a economizar tinta.

Efeito de faixa

Linhas horizontais que aparecem, por vezes, nos gráficos impressos. Este efeito ocorre quando a cabeça de impressão está desalinhada. Ver também “*Modo entrelaçado*”.

ESC/P

Abreviatura de EPSON Standard Code for Printers, o sistema de comandos utilizado pelo computador para controlar a impressora. É o sistema padrão para todas as impressoras EPSON e é suportado pela maior parte das aplicações existentes nos computadores.

ESC/P 2

Versão melhorada da linguagem de comandos da impressora ESC/P. Os comandos existentes neste sistema dotam a impressora de novas potencialidades, como fontes vectoriais e alta resolução gráfica, que permitem obter uma qualidade semelhante à das impressoras laser.

Fila de impressão

Quando a impressora estiver ligada em rede, as tarefas de impressão que são enviadas quando a impressora está ocupada ficam em lista de espera até que a impressora as possa imprimir.

Fonte

Conjunto de caracteres que partilham o mesmo estilo e desenho tipográfico, possuindo uma designação específica.

Gestão

Primeiro passo da impressão em que o software da impressora converte os dados de impressão em códigos susceptíveis de serem interpretados pela impressora. Estes dados são enviados directamente para a impressora ou para o servidor de impressão.

Gestor

Software que converte dados de impressão em códigos susceptíveis de serem interpretados pela impressora. Ver também “*Gestão*”.

ICM (Image Color Matching)

Método de correspondência cromática para o Windows 95, 98 e 2000 concebido para que as cores impressas correspondam às cores apresentadas no ecrã.

Impressão de alta velocidade

Impressão onde a cabeça de impressão imprime as imagens em ambas as direcções à medida que se move para a frente e para trás. Fornece um método de impressão mais rápido.

Impressora local

Impressora que está ligada directamente à porta do computador através de um cabo de interface.

Inicialização

Repõe as predefinições da impressora (conjunto fixo de condições). Isto acontece sempre que ligar ou reiniciar a impressora.

Interface

Estabelece a ligação entre o computador e a impressora. Uma interface paralela transmite um carácter ou código de cada vez. Uma interface série transmite um bit de dados de cada vez.

Interface paralela

Ver “Interface”.

Interface série

Ver “Interface”.

Interface USB

(Interface Universal Serial Bus) Permite ao utilizador ligar até 127 dispositivos periféricos (como teclados, ratos e impressoras) ao computador através de uma única porta de utilizações múltiplas. Os concentradores USB permitem acrescentar portas adicionais. Ver também “Interface”.

Jacto de tinta

Método de impressão em que cada letra ou símbolo é formado pela projecção de tinta no papel.

Jactos

Pequenos orifícios existentes na cabeça de impressão que permitem projectar tinta na página. A qualidade de impressão pode diminuir, se os jactos da cabeça de impressão estiverem obstruídos.

Leitor

Dispositivo de memória, como um CD-ROM, disco ou leitor de disquetes. O Windows atribui uma letra a cada unidade para simplificar a gestão.

Máximo rigor

Esta definição do software da impressora torna automaticamente as impressões mais nítidas, especialmente texto. Não se esqueça de que esta definição pode aumentar o tempo necessário para a impressão.

Meios-tons

Padrões de pontos pretos ou as cores utilizados para reproduzir uma imagem.

Memória

A parte do sistema electrónico da impressora utilizada para armazenar informações (dados). Algumas informações têm um carácter permanente e são utilizadas para controlar o funcionamento da impressora. As informações enviadas para a impressora pelo computador são armazenadas temporariamente na memória. Ver também “RAM” e “ROM”.

Memória local

Área da memória da impressora utilizada para armazenar os dados antes de os imprimir.

Modo entrelaçado

Modo de impressão no qual as imagens são impressas em incrementos muito pequenos, reduzindo a possibilidade de aparecimento do efeito de faixa e produzindo resultados de impressão muito idênticos aos obtidos com impressoras laser. Ver também “Efeito de faixa”.

Monocromático

Impressão que utiliza apenas uma cor, geralmente o preto.

Níveis de cinzento

Uma escala de níveis de cinzento que vão do preto ao branco. Os níveis de cinzento são utilizados para representar as cores quando imprimir apenas com tinta preta.

Papel

Materiais de impressão, como envelopes, papel normal, papel especial e transparências.

Perfis

Protocolos que permitem que diferentes dispositivos possam funcionar entre si utilizando a tecnologia sem fio Bluetooth. Os perfis são definidos de acordo com as utilizações e funções de cada dispositivo, como, por exemplo, a impressão ou digitalização a partir de um computador. Para partilhar estas informações, os dispositivos têm de ser compatíveis com o mesmo perfil.

Porta

Canal de ligação por onde são transmitidos dados entre dispositivos.

ppp

Pontos por polegada. Unidade de medição da resolução. Ver também "Resolução".

Predefinição

Valor ou selecção que se concretiza quando a impressora é ligada ou reinicializada.

PRINT Image Matching

Este sistema permite impressões de elevada qualidade através da combinação de uma câmara digital que integra a função PRINT Image Matching e uma impressora que suporta essa função. Quando uma fotografia é tirada, a câmara digital associa comandos de impressão aos dados fotográficos e a impressora interpreta esses comandos de forma a imprimir as fotografias com as cores correspondentes aos objectivos com que foram tiradas.

RAM

(Random Access Memory) Parte da memória da impressora utilizada como memória local e armazenamento de caracteres definidos pelo utilizador. Todos os dados armazenados na RAM são apagados quando desligar a impressora.

Reinicialização

Processo que consiste em desligar e ligar a impressora para repor as predefinições da impressora.

Resolução

Número de pontos por polegada utilizados para representar uma imagem.

RGB

Vermelho, verde e azul. Estas cores, produzidas por monitores com um tubo de raios catódicos (CRT), são utilizadas para projectar cores no ecrã.

ROM

(Read Only Memory) Parte da memória que só pode ser lida e não pode ser utilizada para armazenamento de dados. Os dados armazenados na ROM não se perdem quando desliga a impressora.

Simetria horizontal

Definição da impressora que permite inverter automaticamente a impressão (da esquerda para a direita).

Software da impressora

O software da impressora inclui um controlador de impressão e os utilitários da impressora. O controlador da impressora permite seleccionar várias definições para obter os melhores resultados de impressão. Os utilitários da impressora ajudam a verificar a impressora e a mantê-la nas melhores condições de funcionamento. Ver também “Controlador” e “Utilitários”.

sRGB

Método de gestão de cores utilizado para manter a consistência de cores entre dispositivos que estão de acordo com a norma sRGB.

Status Monitor

Software que lhe permite verificar o estado da impressora.

Suavizar contornos

Permite melhorar a qualidade de imagens de baixa resolução, suavizando as linhas e os contornos escadeados. Esta definição não produz efeitos nas imagens de elevada resolução ou em texto.

Tinteiro

Dispositivo que contém a tinta que a impressora utiliza para imprimir.

Trama

Método de reprodução de meios-tons em que os pontos são dispostos num padrão ordenado. Este método funciona melhor quando imprimir imagens com cores sólidas, como tabelas e gráficos.

Utilitários

Software que permite controlar e manter a impressora em bom funcionamento. O controlador de impressão e os utilitários da impressora são denominados de “software da impressora”. Ver também “Software da impressora”.

Utilitários da impressora

Ver “Utilitários”.

WYSIWYG

Acrónimo de “Aquilo que se vê é aquilo que se obtém”. Quando trabalhar num ambiente WYSIWYG, a impressão é exactamente igual ao que aparece no ecrã.

Princípios Básicos de Impressão

Utilizadores de Windows

Esta secção contém informações sobre o procedimento de impressão básico, utilizando o exemplo de impressão em folhas soltas.

Ponto 1. Seleccionar os dados para impressão

Selecione dados de formato A4 para imprimir. Quaisquer dados, como fotografia ou texto, são aceites.

Ponto 2. Preparar e colocar papel

Depois de seleccionar os dados, prepare papel normal de formato A4 e coloque-o na impressora.

Para colocar o papel, execute as seguintes operações:

1. Baixe o receptor de papel e puxe a extensão para fora. Em seguida, desloque o guia de margem esquerdo até que a distância entre os guias de margem seja ligeiramente superior à largura do papel.
2. Folheie uma resma de papel e, em seguida, alinhe as margens das folhas numa superfície plana.

3. Coloque a resma de papel no alimentador com a face a ser impressa voltada para cima e com a margem direita encostada ao guia de margem direito. Em seguida, faça deslizar o guia de margem esquerdo até à margem esquerda do papel.

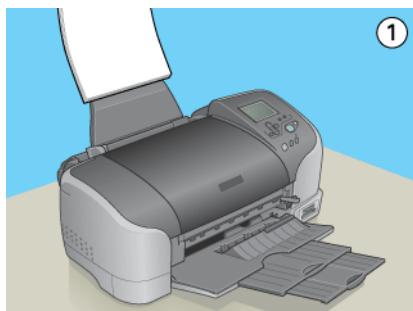

Ponto 3. Efectuar as definições no controlador da impressora

Para alterar as definições do controlador da impressora para papel normal de formato A4, execute as seguintes operações:

1. Seleccione Imprimir ou Configurar Impressão no menu Ficheiro da aplicação do Windows.
2. Na caixa de diálogo que aparece, faça clique em Impressora, Configurar, Opções ou Propriedades. Consoante a aplicação que estiver a utilizar, poderá ter de seleccionar uma combinação destas teclas. Aparecerá a janela do controlador da impressora.

3. Faça clique no separador Principal e, em seguida, selecione Folha, Papel Normal e A4 para as Opções de Papel. Selecione a opção Texto e Imagem para a definição de qualidade.

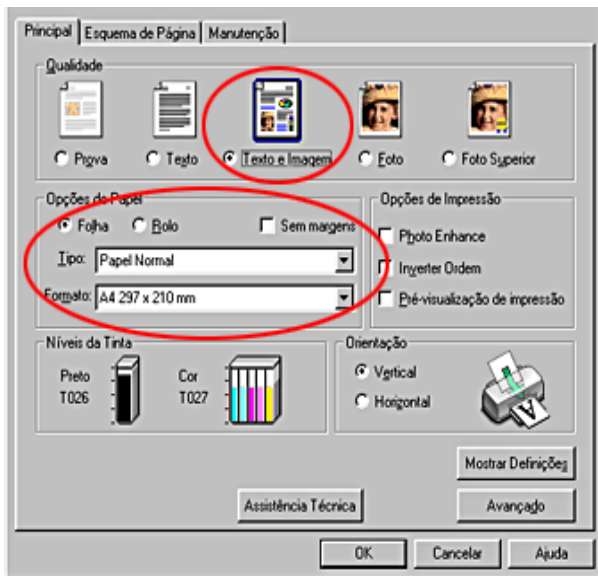

4. Faça clique em OK para fechar a janela.

Ponto 4. Imprimir os dados

Agora, imprima os dados a partir da aplicação.

Faça clique em OK para imprimir.

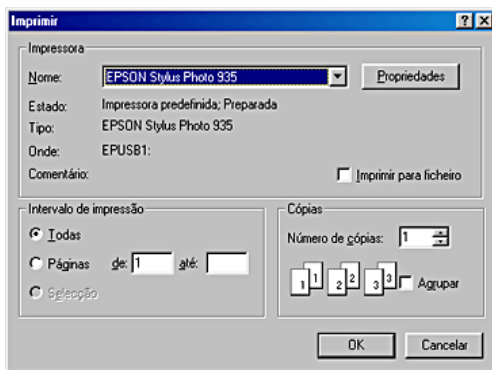

Desta forma, o processo básico de impressão está concluído. Se pretender experimentar a impressão avançada, consulte “Introdução de Várias Opções de Impressão”.

Utilizadores de Macintosh

Esta secção contém informações sobre o procedimento de impressão básico, utilizando o exemplo de impressão em folhas soltas.

Ponto 1. Seleccionar os dados para impressão

Selecione dados de formato A4 para imprimir. Quaisquer dados, como fotografia ou texto, são aceites.

Ponto 2. Preparar e colocar papel

Depois de seleccionar os dados, prepare papel normal de formato A4 e coloque-o na impressora.

Para colocar o papel, execute as seguintes operações:

1. Baixe o receptor de papel e puxe a extensão para fora. Em seguida, desloque o guia de margem esquerdo até que a distância entre os guias de margem seja ligeiramente superior à largura do papel.
2. Folheie uma resma de papel e, em seguida, alinhe as margens das folhas numa superfície plana.
3. Coloque a resma de papel no alimentador com a face a ser impressa voltada para cima e com a margem direita encostada ao guia de margem direito. Em seguida, faça deslizar o guia de margem esquerdo até à margem esquerda do papel.

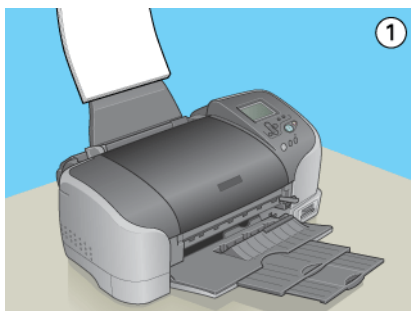

Ponto 3. Efectuar as definições no controlador da impressora

Para alterar as definições do controlador da impressora para papel normal de formato A4, execute as operações apresentadas em seguida.

Utilizadores de Mac OS 8.6 ou 9.x

1. Faça clique em Configurar Página no menu Ficheiro da aplicação.

2. Seccione A4 para a definição Formato e AAF para a definição Sist. Alimentação. Em seguida, faça clique em OK para fechar a caixa de diálogo.

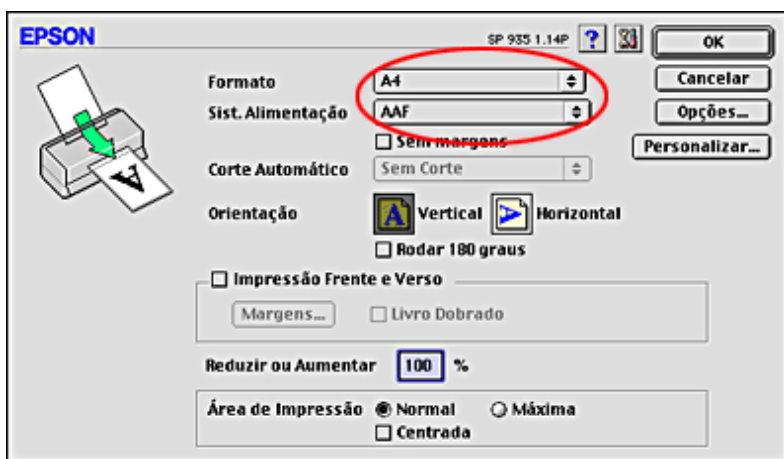

3. Faça clique em Imprimir no menu Ficheiro da aplicação.
4. Seccione Papel Normal para a definição Papel e Automático para a definição Modo.

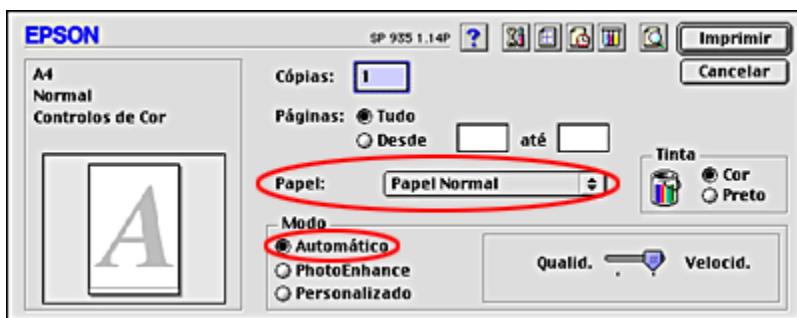

Utilizadores de Mac OS X

1. Faça clique em Configurar Página no menu Ficheiro da aplicação.
2. Seleccione A4 para a definição Tamanho. Em seguida, faça clique em OK para fechar a caixa de diálogo.

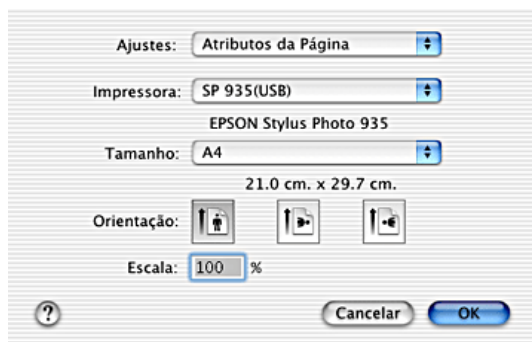

3. Faça clique em Imprimir no menu Ficheiro da aplicação.
4. Seleccione Definições de Impressão a partir do menu emergente na caixa de diálogo Imprimir.

5. Selecione Papel Normal para a definição Papel e Automático para a definição Modo.



Ponto 4. Imprimir os dados

Agora, imprima os dados a partir da aplicação.

Faça clique em Imprimir na Caixa de Diálogo Imprimir para iniciar a impressão.

Desta forma, o processo básico de impressão está concluído. Se pretender experimentar a impressão avançada, consulte “Introdução de Várias Opções de Impressão”.

Várias Opções de Impressão

Introdução de Várias Opções de Impressão

Esta impressora disponibiliza uma grande variedade de opções de impressão diferentes. Pode imprimir em vários formatos ou imprimir em vários tipos de papel diferentes.

Em seguida, explicam-se os procedimentos para cada método de impressão. Seleccione o método adequado às suas necessidades de impressão.

"Impressão Sem margens"

Permite imprimir sem margens nas quatro extremidades do papel.

Nota:

Esta função não está disponível em Mac OS X.

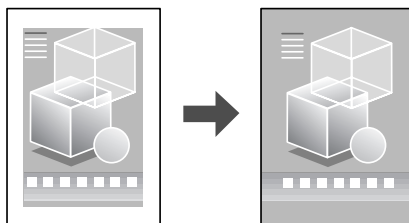

“Impressão Frente e Verso”

Permite imprimir em ambos os lados do papel.

Nota:

Esta função não está disponível em Mac OS X.

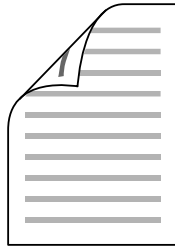

“Imprimir com a Opção Ajustar à Página”

Permite reduzir ou ampliar automaticamente o tamanho do documento de forma a ajustá-lo ao formato de papel seleccionado.

Nota:

Esta função não está disponível em Mac OS X.

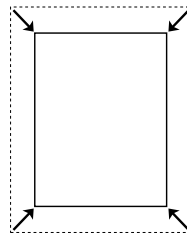
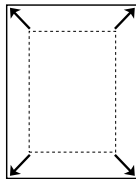

“Impressão de Páginas por Folha”

Permite imprimir duas ou quatro páginas numa única folha.

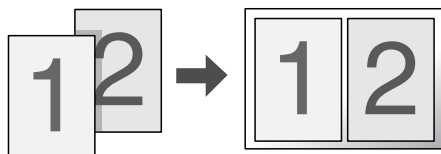

“Imprimir com a Opção Poster”

Permite ampliar uma página de um documento de forma a que abranja 4, 9 ou 16 folhas de papel impressas, reunindo-as para criar um poster.

Nota:

Esta função não está disponível em Mac OS X.

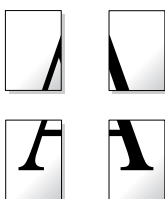

“Imprimir com a Opção Marca de Água”

Permite imprimir texto ou uma imagem como marca de água.

Por exemplo, pode colocar "Confidencial" num documento importante.

Nota:

Esta função não está disponível em Mac OS X.



“Imprimir em Papel em Rolo”

Permite imprimir em papel em rolo. Permite imprimir documentos de forma contínua ou fotografias tiradas em formato panorâmico.

Nota:

Esta função não está disponível em Mac OS X.

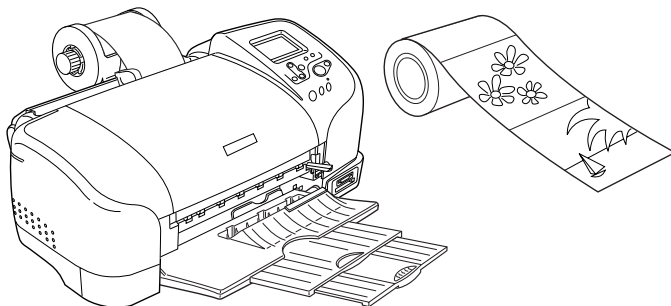

“Imprimir em Folhas Soltas”

Permite imprimir em vários formatos ou tipos de folhas soltas.

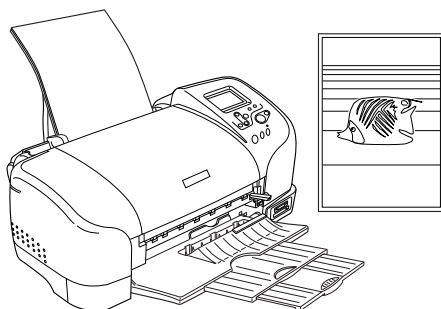

“Imprimir em Envelopes”

Permite imprimir em envelopes.

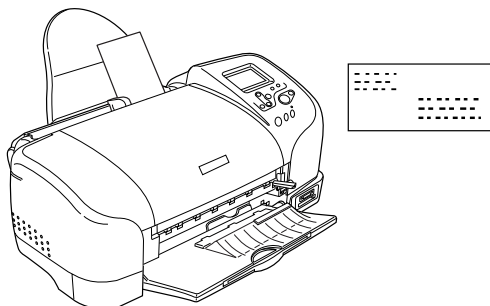

“Criar Imagens Panorâmicas”

Permite unir imagens captadas por câmaras digitais para criar uma imagem panorâmica.

Nota:

Esta função não está disponível em Mac OS X.

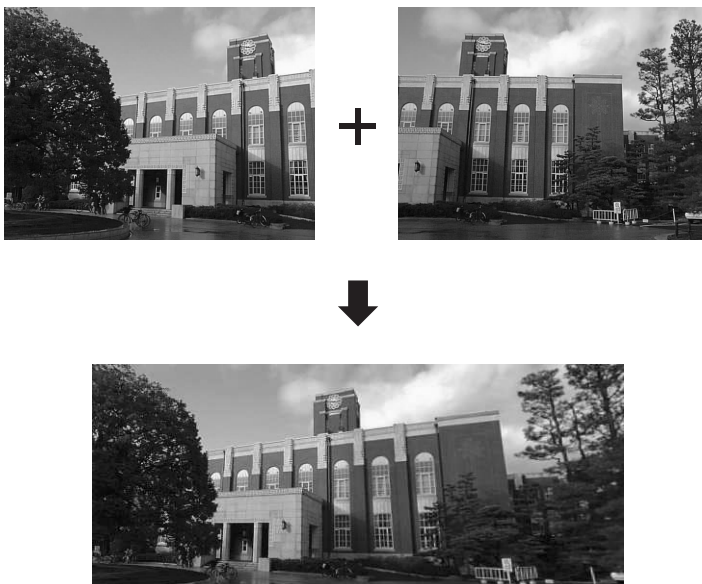

Impressão Sem margens

Esta impressora permite imprimir sem margens nas quatro extremidades do papel. Para imprimir sem margens, execute as operações apresentadas em seguida.

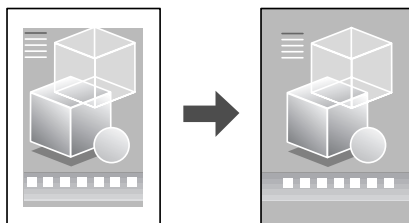

Nota:

- Esta função não está disponível em Mac OS X.*
- Esta função não está disponível para todos os tipos de papel.*

Papel compatível

Pode utilizar todos os tipos de papel em rolo disponíveis para esta impressora bem como os seguintes tipos de papel:

Papel de Qualidade Fotográfica:
A4, 5 × 8"

Papel Mate de Gramagem Elevada:
A4, 100 × 150 mm

Papel Fotográfico:
A4, 4 × 6" (sem picotado), 100 × 150 mm, panorâmico

Papel Fotográfico Brilhante Premium:
A4, 100 × 150 mm, 89 × 127 mm

Papel Fotográfico Semibrilhante Premium:
A4, 100 × 150 mm

Nota:

- ❑ *Se imprimir com esta função, a impressão demora mais tempo que a impressão normal.*
- ❑ *A resolução pode ser menor na parte superior e inferior da impressão ou a área pode ficar esborratada quando imprimir em papel que não esteja incluído na lista acima apresentada. Antes de imprimir tarefas de impressão volumosas, imprima uma folha para verificar a qualidade de impressão.*

Preparar os dados de impressão

Como esta opção aumenta a imagem para um formato ligeiramente superior ao do papel, a parte da imagem que ultrapassa as margens do papel não será impressa.

Quando criar dados de impressão na aplicação, tenha em atenção o seguinte:

Imprimir em papel em rolo

Quando utilizar esta função com papel em rolo e com a opção Modo Banner seleccionada na caixa de diálogo Opção Papel Rolo (Windows) ou a opção ROLo seleccionada para a definição Opção Papel Rolo da caixa de diálogo Definir Página (Macintosh), deverá utilizar o software de edição de imagens para que a imagem fique com mais 4 mm que o papel em rolo.

Se a aplicação que está a utilizar possuir definições de margem, certifique-se de que estão definidas para zero antes de imprimir.

Imprimir em folhas soltas

Tem de ajustar os dados ao formato de papel que pretende utilizar. Se a aplicação que está a utilizar possuir definições de margem, certifique-se de que estão definidas para zero antes de imprimir.

Alimentar papel

Depois de seleccionar o tipo de papel no qual pretende imprimir, coloque o papel na impressora de acordo com a seguinte secção:

“Alimentar Papel em Rolo”

“Alimentar Folhas Soltas”

Definições do controlador em Windows

Depois de colocar papel na impressora, altere as definições do controlador de impressão para a opção sem margens.

Nota:

Quando a opção Folha estiver seleccionada em Opções do Papel ou quando a opção Rolo estiver seleccionada em Opções do Papel no menu Principal e a opção Modo AAF estiver seleccionada na caixa de diálogo Opção Papel Rolo, esta função aumenta as imagens para um formato ligeiramente superior ao do papel; como tal, a parte da imagem que ultrapassa as margens do papel não será impressa.

1. Aceda ao controlador da impressora.

“Aceder ao Software da Impressora para Windows”

2. Selecione Folha ou Rolo para as opções de papel no menu Principal.
3. Selecione a definição Formato pretendida para os dados de impressão originais em Opções do Papel no menu Principal.
4. Selecione a definição Tipo pretendida em Opções do Papel no menu Principal.

“Definições de Tipo de Papel”

5. Selecione a caixa de verificação Sem margens em Opções de Papel no menu Principal.

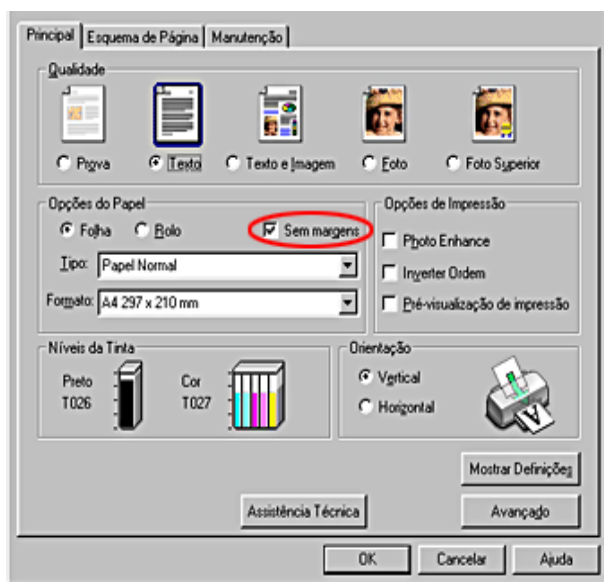

6. Faça clique em OK para fechar a caixa de diálogo das definições do controlador.

Depois de executar as operações anteriores, comece a imprimir. Antes de imprimir em grandes quantidades, efectue um teste de impressão.

Definições do controlador em Macintosh

Depois de colocar papel na impressora, altere as definições do controlador de impressão para a opção sem margens.

Nota:

Quando a opção AAF estiver seleccionada para o sistema de alimentação ou quando a opção Rolo estiver seleccionada para o sistema de alimentação e o alimentador estiver seleccionada para a definição Opção Papel Rolo, esta função aumenta as imagens para um formato ligeiramente superior ao do papel e, como tal, a parte da imagem que ultrapassa as margens do papel não será impressa.

1. Aceda ao controlador da impressora.

“Aceder ao Software da Impressora para Macintosh”

2. Selecciona a definição Formato pretendida para os dados de impressão originais na caixa de diálogo Definir Página.
3. Selecciona AAF ou Entrada para Alime... para o sistema de alimentação.
4. Selecciona a caixa de verificação Sem margens.
5. Faça clique em OK para guardar a definição e fechar a caixa de diálogo.
6. Selecciona a definição Papel pretendida na caixa de diálogo Imprimir.

“Definições de Tipo de Papel”

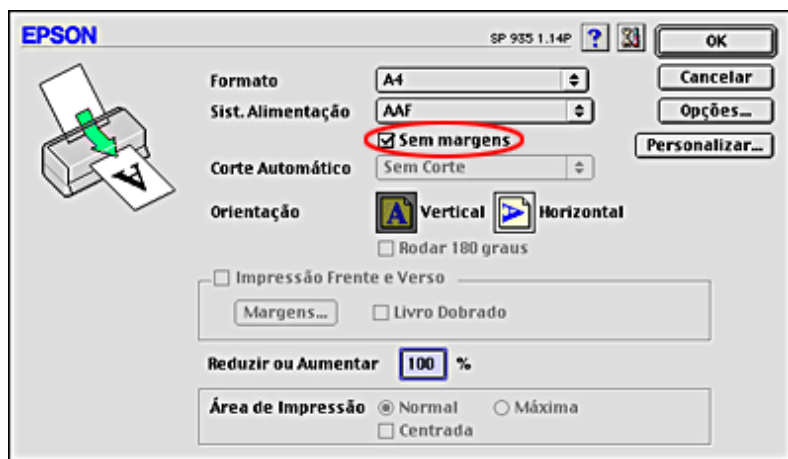

7. Faça clique em Imprimir para iniciar a impressão. Antes de imprimir em grandes quantidades, efectue um teste de impressão.

Impressão Frente e Verso

Existem dois tipos de impressão frente e verso disponíveis. Um deles é a impressão frente e verso normal que permite imprimir as páginas ímpares em primeiro lugar. Depois de imprimir as páginas, pode voltar a colocá-las no alimentador para que as páginas pares sejam impressas na outra face do papel. Pode igualmente seleccionar a opção de livro dobrado que permite produzir impressões em forma de livro com uma única dobra. Consulte a secção adequada.

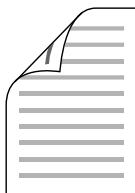

Nota:

- Esta função não está disponível em Mac OS X.*
- Esta função não está disponível quando seleccionar a caixa de verificação Sem margens para as opções de papel no menu Principal (Windows) ou na caixa de diálogo Imprimir (Macintosh).*
- Se a impressora estiver configurada como impressora partilhada ou se estiver a ser utilizada através de uma rede, esta função não está disponível.*
- Quando utilizar a impressão frente e verso, poderá imprimir até 30 folhas de cada vez; contudo, a capacidade do alimentador varia em função do tipo de papel utilizado.*
- Quando imprimir em ambos os lados da folha, utilize apenas papel adequado a esse tipo de impressão; caso contrário, a qualidade de impressão poderá diminuir.*

- ❑ *Consoante o tipo de papel e a quantidade de tinta utilizada para imprimir texto e imagens, é possível que a tinta passe de um lado para o outro do papel.*
- ❑ *Durante a impressão frente e verso, a superfície do papel poderá ficar esborratada.*

Impressão frente e verso normal em Windows

Para imprimir as páginas ímpares e as páginas pares em lados opostos da folha, execute as seguintes operações:

1. Aceda ao controlador da impressora.

“Aceder ao Software da Impressora para Windows”
2. Seleccione a definição Tipo pretendida em Opções do Papel no menu Principal.

“Definições de Tipo de Papel”
3. Seleccione Folha em Opções do Papel no menu Principal.
4. Seleccione a definição Formato pretendida para os dados de impressão originais em Opções do Papel no menu Principal.

5. Selecione a caixa de verificação Impressão Frente e Verso no menu Esquema de Página.

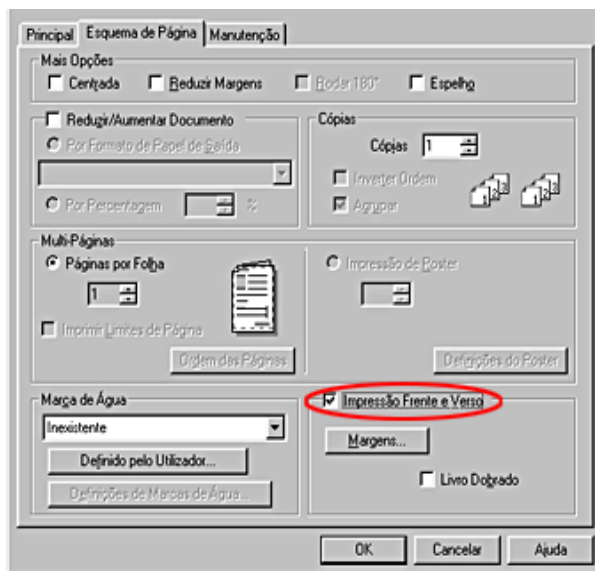

6. Faça clique em Margens. Aparece a seguinte caixa de diálogo:

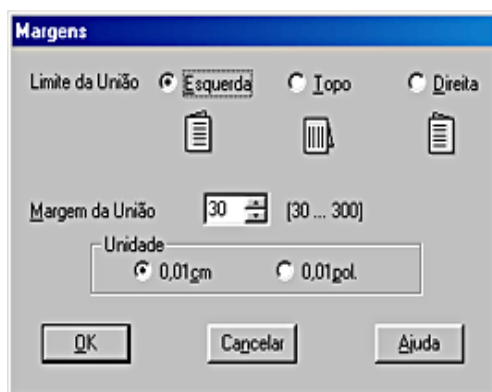

7. Especifique a margem do papel onde pretende colocar a união. Pode seleccionar de entre as opções Esquerda, Topo e Direita.
8. Especifique a largura da margem de união na caixa de texto Margem da União. Pode definir um valor compreendido entre 3 e 30 mm.

Nota:

A margem de união real pode variar consoante as definições especificadas na aplicação que está a utilizar. Antes de imprimir uma tarefa de impressão completa, imprima algumas folhas para verificar os resultados.

9. Faça clique em OK para regressar ao menu Esquema de Página. Em seguida, faça clique em OK para guardar as definições.
10. Coloque papel no alimentador e envie a tarefa de impressão a partir da aplicação. Enquanto a impressora imprime as páginas ímpares, são apresentadas instruções sobre como criar páginas pares.

“Alimentar Folhas Soltas”

11. Siga as instruções apresentadas no ecrã ou volte a colocar o papel no alimentador da forma indicada na figura seguinte.

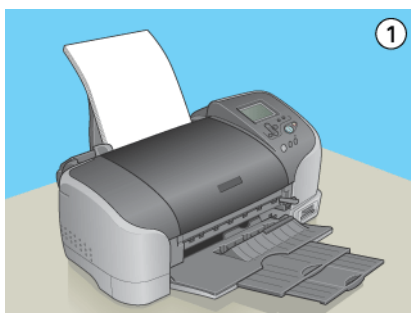

Nota:

- ❑ *O papel poderá ficar enrolado durante a impressão, dependendo da quantidade de tinta utilizada. Se isso acontecer, enrole ligeiramente o papel no sentido contrário antes de o colocar na impressora.*
- ❑ *Alinhe as margens das folhas numa superfície plana antes de as colocar novamente na impressora.*
- ❑ *Quando voltar a colocar as impressões siga as instruções apresentadas. Se não alimentar correctamente as impressões, o papel poderá encravar ou as margens de união poderão não ser as pretendidas.*
- ❑ *Se ocorrer um encravamento de papel, consulte “O Papel não é Alimentado Correctamente”.*

12. Quando voltar a colocar o papel, faça clique em Retomar para imprimir as páginas pares.

Impressão frente e verso normal em Macintosh

Para imprimir as páginas ímpares e as páginas pares em lados opostos da folha, execute as seguintes operações:

1. Aceda ao controlador da impressora.

“Aceder ao Software da Impressora para Macintosh”
2. Seleccione a definição Formato pretendida para os dados de impressão originais na caixa de diálogo Definir Página.
3. Seleccione AAF para o sistema de alimentação.

4. Selecione a caixa de verificação Impressão Frente e Verso.

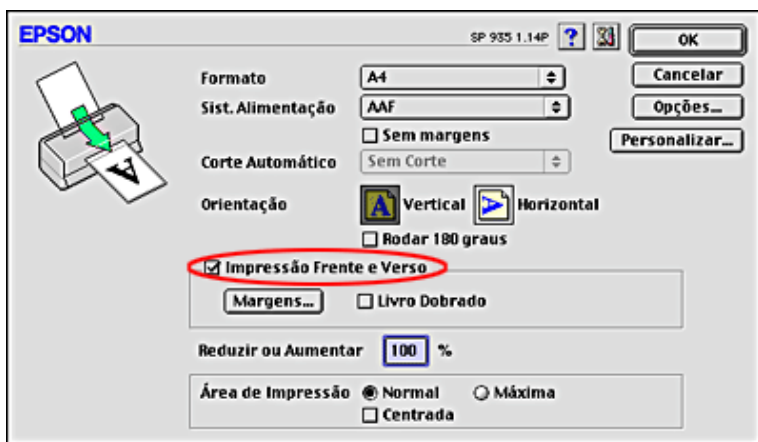

5. Faça clique em Margens. Aparece a seguinte caixa de diálogo:

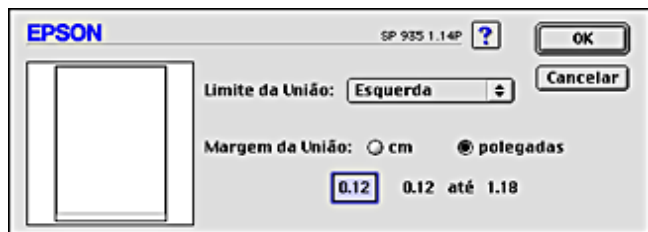

6. Especifique a margem do papel onde pretende colocar a união. Pode seleccionar de entre as opções Esquerda, Topo e Direita.
7. Especifique a largura da margem de união na caixa de texto Margem da União. Pode definir um valor compreendido entre 3 e 30 mm.

Nota:

A margem de união real pode variar consoante as definições especificadas na aplicação que está a utilizar. Antes de imprimir uma tarefa de impressão completa, imprima algumas folhas para verificar os resultados.

8. Faça clique em OK para regressar à caixa de diálogo Definir Página. Em seguida, faça clique em OK para guardar a definição e fechar a caixa de diálogo.
9. Selecciona a definição Papel pretendida na caixa de diálogo Imprimir.

“Definições de Tipo de Papel”

10. Coloque papel no alimentador e, em seguida, faça clique em Imprimir para iniciar a impressão. Enquanto a impressora imprime as páginas ímpares, são apresentadas instruções sobre como criar páginas pares.

“Alimentar Folhas Soltas”

11. Siga as instruções apresentadas no ecrã ou volte a colocar o papel no alimentador da forma indicada na figura seguinte.

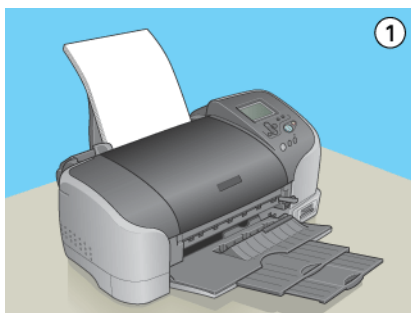

Nota:

- ❑ *O papel poderá ficar enrolado durante a impressão, dependendo da quantidade de tinta utilizada. Se isso acontecer, enrole ligeiramente o papel no sentido contrário antes de o colocar na impressora.*
- ❑ *Alinhe as margens das folhas numa superfície plana antes de as colocar novamente na impressora.*
- ❑ *Quando voltar a colocar as impressões siga as instruções apresentadas. Se não alimentar correctamente as impressões, o papel poderá encravar ou as margens de união poderão não ser as pretendidas.*
- ❑ *Se ocorrer um encravamento de papel, consulte “O Papel não é Alimentado Correctamente”.*

12. Quando voltar a colocar o papel, faça clique em **Retomar** para imprimir as páginas pares.

Livro dobrado em Windows

Pode igualmente produzir livros com uma única dobra utilizando a função de impressão frente e verso. Para criar livros com uma única dobra, a impressora começa por imprimir as páginas que ficam voltas para o exterior (depois de dobrar o livro). Em seguida, depois de voltar a colocar o papel na impressora, serão impressas as páginas que ficam voltadas para o interior do livro, como indica a figura.

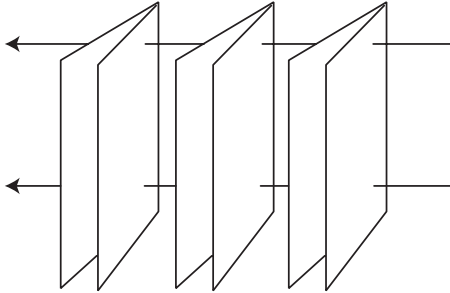

Livro com uma única dobra

*: Margem de união

Pode criar um livro começando por imprimir as páginas 1 e 4 da primeira folha de papel, as páginas 5 e 8 da segunda folha e as páginas 9 e 12 da terceira folha. Depois de voltar a colocar as folhas impressas no alimentador, imprima as páginas 2 e 3 no verso da primeira folha de papel, as páginas 6 e 7 no verso da segunda folha e as páginas 10 e 11 no verso da terceira folha. Em seguida, dobre as páginas impressas e una-as para formar um livro.

Para criar um livro da forma descrita anteriormente, execute as seguintes operações:

1. Aceda ao controlador da impressora.

“Aceder ao Software da Impressora para Windows”

2. Selecciona a definição Tipo pretendida em Opções do Papel no menu Principal.

“Definições de Tipo de Papel”

3. Selecione Folha em Opções do Papel no menu Principal.
4. Selecione a definição Formato pretendida para os dados de impressão originais em Opções do Papel no menu Principal.
5. Selecione a caixa de verificação Impressão Frente e Verso no menu Esquema de Página. Em seguida, selecione a caixa de verificação Livro Dobrado.

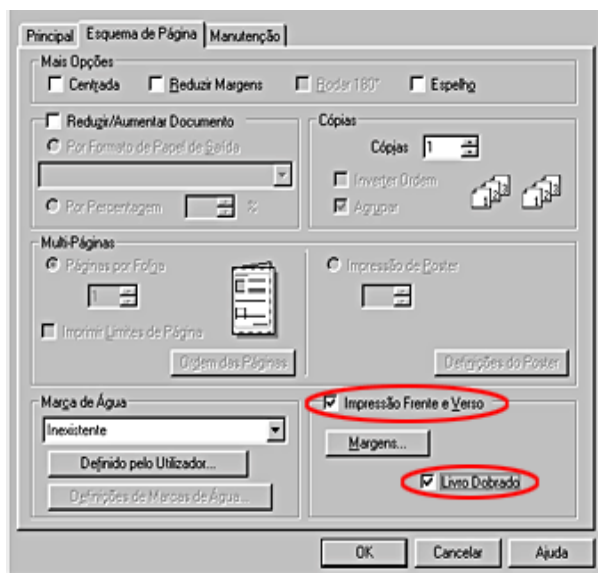

6. Faça clique em Margens. Aparecerá a respectiva caixa de diálogo.

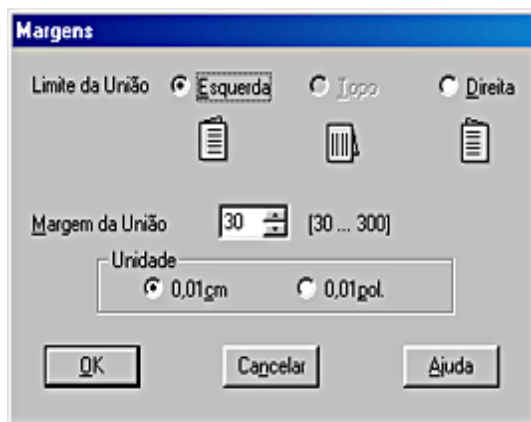

7. Especifique a margem do papel onde pretende colocar a união. Pode seleccionar de entre as opções Esquerda, Topo e Direita.

Nota:

Quando seleccionar Vertical para a definição Orientação no menu Principal, as posições de união Esquerda ou Direita estão disponíveis. A posição de união Topo é suportada quando seleccionar Horizontal para a definição Orientação.

8. Especifique a largura da margem de união na caixa de texto Margem da União. Pode definir um valor compreendido entre 3 e 30 mm. Essa largura de margem será utilizada em ambos os lados da dobra. Por exemplo, se especificar um valor de 10 mm, será inserida uma margem de 20 mm (10 mm de cada lado da dobra).

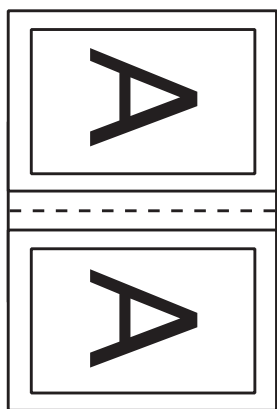

Vertical

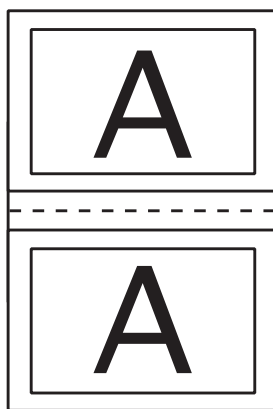

Horizontal

*: Dobra

** : Margem

9. Faça clique em OK para regressar ao menu Esquema de Página. Em seguida, faça clique em OK para guardar as definições.
10. Coloque papel no alimentador e envie a tarefa de impressão a partir da aplicação. Enquanto a impressora imprime as páginas voltadas para o exterior, são apresentadas instruções sobre como imprimir páginas voltadas para o interior.

“Alimentar Folhas Soltas”

11. Siga as instruções apresentadas no ecrã ou volte a colocar o papel no alimentador da forma indicada na figura seguinte.

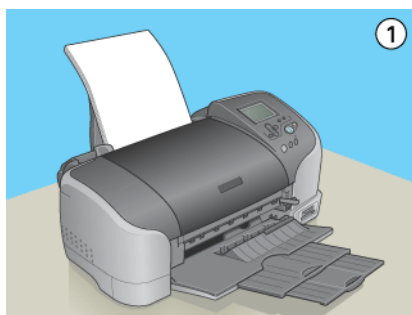

Nota:

- O papel poderá ficar enrolado durante a impressão, dependendo da quantidade de tinta utilizada. Se isso acontecer, enrole ligeiramente o papel no sentido contrário antes de o colocar na impressora.*
 - Alinhe as margens das folhas numa superfície plana antes de as colocar novamente na impressora.*
 - Quando voltar a colocar as impressões siga as instruções apresentadas. Se não alimentar correctamente as impressões, o papel poderá encravar ou as margens de união poderão não ser as pretendidas.*
 - Se ocorrer um encravamento de papel, consulte “O papel não é alimentado”.*
12. Depois de colocar novamente o papel, faça clique em Retomar para imprimir páginas pares.
13. Quando terminar a impressão, dobre as folhas e une-as com agrafos ou outro método de união.

Livro dobrado em Macintosh

Pode igualmente produzir livros com uma única dobra utilizando a função de impressão frente e verso. Para criar livros com uma única dobra, a impressora começa por imprimir as páginas que ficam voltas para o exterior (depois de dobrar o livro). Em seguida, depois de voltar a colocar o papel na impressora, serão impressas as páginas que ficam voltadas para o interior do livro, como indica a figura.

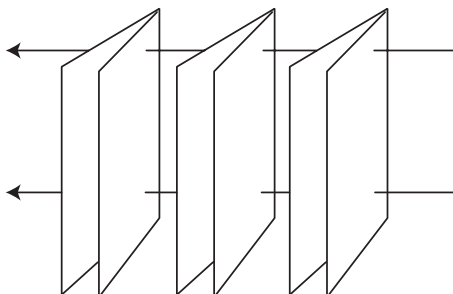

Livro com uma única dobra

*: Margem de união

Pode criar um livro começando por imprimir as páginas 1 e 4 da primeira folha de papel, as páginas 5 e 8 da segunda folha e as páginas 9 e 12 da terceira folha. Depois de voltar a colocar as folhas impressas no alimentador, imprima as páginas 2 e 3 no verso da primeira folha de papel, as páginas 6 e 7 no verso da segunda folha e as páginas 10 e 11 no verso da terceira folha. Em seguida, dobre as páginas impressas e una-as para formar um livro.

Para criar um livro da forma descrita anteriormente, execute as seguintes operações:

1. Aceda ao controlador da impressora.
“Aceder ao Software da Impressora para Macintosh”
2. Seleccione a definição FormoTO pretendida para os dados de impressão originais na caixa de diálogo Definir Página.
3. Seleccione AAF para o sistema de alimentação.
4. Seleccione a caixa de verificação Impressão Frente e Verso. Em seguida, seleccione a caixa de verificação Livro Dobrado.

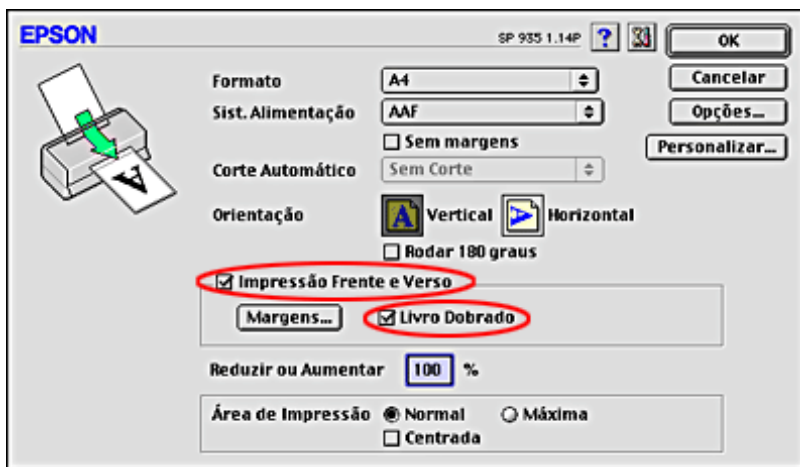

5. Faça clique em Margens. Aparece a seguinte caixa de diálogo:

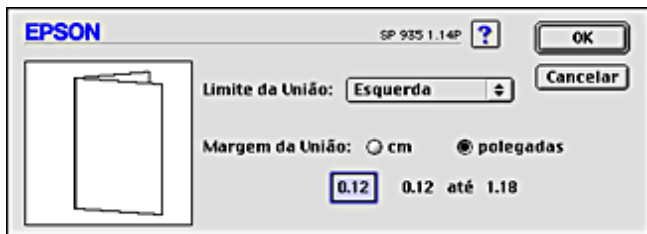

6. Especifique a margem do papel onde pretende colocar a união. Pode seleccionar de entre as opções Esquerda, Topo e Direita.

Nota:

Quando seleccionar Vertical para a definição Orientação na caixa de diálogo Definir Página, as posições de união Esquerda ou Direita estão disponíveis. A posição de união Topo é suportada quando seleccionar Horizontal para a definição Orientação.

7. Especifique a largura da margem de união na caixa de texto Margem da União. Pode definir um valor compreendido entre 3 e 30 mm. Essa largura de margem será utilizada em ambos os lados da dobra. Por exemplo, se especificar um valor de 10 mm, será inserida uma margem de 20 mm (10 mm de cada lado da dobra).

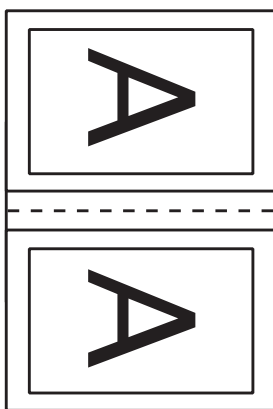

Vertical

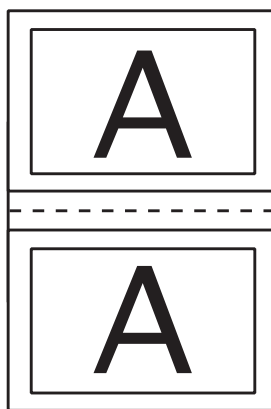

Horizontal

*: Dobra

** : Margem

8. Faça clique em OK para regressar à caixa de diálogo Definir Página. Em seguida, faça clique em OK para guardar a definição e fechar a caixa de diálogo.
9. Seleccione a definição Papel pretendida na caixa de diálogo Imprimir.

“Definições de Tipo de Papel”

10. Coloque papel no alimentador e, em seguida, faça clique em Imprimir para iniciar a impressão. Enquanto a impressora imprime as páginas voltadas para o exterior, são apresentadas instruções sobre como imprimir páginas voltadas para o interior.

“Alimentar Folhas Soltas”

11. Siga as instruções apresentadas no ecrã ou volte a colocar o papel no alimentador da forma indicada na figura seguinte.

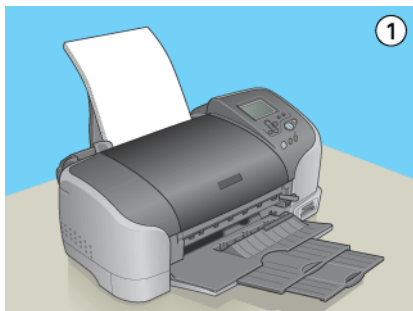

Nota:

- O papel poderá ficar enrolado durante a impressão, dependendo da quantidade de tinta utilizada. Se isso acontecer, enrole ligeiramente o papel no sentido contrário antes de o colocar na impressora.*
 - Alinhe as margens das folhas numa superfície plana antes de as colocar novamente na impressora.*
 - Quando voltar a colocar as impressões siga as instruções apresentadas. Se não alimentar correctamente as impressões, o papel poderá encravar ou as margens de união poderão não ser as pretendidas.*
 - Se ocorrer um encravamento de papel, consulte “O papel não é alimentado”.*
12. Depois de colocar novamente o papel, faça clique em Retomar para imprimir páginas pares.
 13. Quando terminar a impressão, dobre as folhas e une-as com agrafos ou outro método de união.

Imprimir com a Opção Ajustar à Página

Pode utilizar a função Ajustar à Página quando, por exemplo, pretender imprimir um documento de formato A4 ou de outro formato de papel.

Pode imprimir com a função Ajustar à Página para ajustar a impressão ao formato de papel que seleccionou na lista de formatos de papel situada no menu Papel.

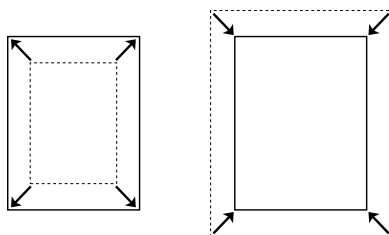

Nota:

- Esta função não está disponível em Mac OS X.*
- Esta função não está disponível quando seleccionar a caixa de verificação Sem margens para as opções de papel no menu Principal (Windows) ou na caixa de diálogo Imprimir (Macintosh).*

Alimentar papel

Coloque papel na impressora.

“Alimentar Folhas Soltas”

Definições do controlador em Windows

1. Aceda ao controlador da impressora.

“Aceder ao Software da Impressora para Windows”

2. Seleccione a definição Tipo pretendida em Opções do Papel no menu Principal.

“Definições de Tipo de Papel”

3. Seleccione Folha em Opções do Papel no menu Principal.
4. Seleccione a definição Formato pretendida para os dados de impressão originais em Opções do Papel no menu Principal.

5. Seleccione a caixa de verificação Reduzir/Aumentar Documento no menu Esquema de Página e seleccione a opção Por Formato de Papel de Saída.

Por Formato de Papel de Saída	Permite reduzir ou ampliar proporcionalmente o tamanho do documento de forma a ajustá-lo ao formato de papel seleccionado na lista Por Formato de Papel de Saída.
Por Percentagem	Permite reduzir ou ampliar manualmente uma imagem. Faça clique nas setas para seleccionar uma percentagem entre 10 e 400.

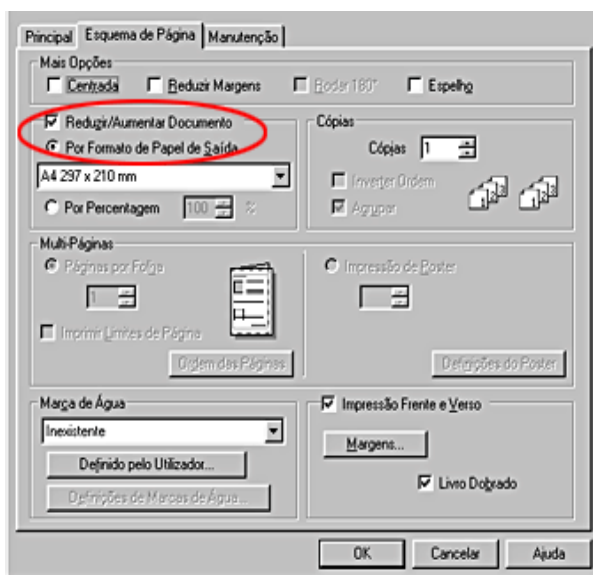

6. Seleccione o formato de papel colocado na impressora em Por Formato de Papel de Saída quando seleccionar Por Formato de Papel de Saída ou faça clique nas setas para seleccionar uma percentagem quando seleccionar Por Percentagem no menu Esquema de Página.

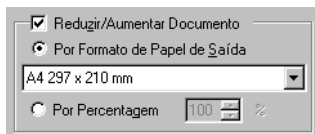

7. Faça clique em OK para fechar a caixa de diálogo das definições do controlador da impressora.

Depois de executar as operações anteriores, comece a imprimir.

Definições do controlador em Macintosh

1. Aceda ao controlador da impressora.

“Aceder ao Software da Impressora para Macintosh”
2. Seleccione a definição FORMATO pretendida para os dados de impressão originais na caixa de diálogo Definir Página.
3. Seleccione AAF para o sistema de alimentação.
4. Faça clique em OK para guardar a definição e fechar a caixa de diálogo.
5. Seleccione a definição Papel pretendida na caixa de diálogo Imprimir.

“Definições de Tipo de Papel”

6. Selecciona a caixa de verificação Ajustar à Página da caixa de diálogo Esquema.

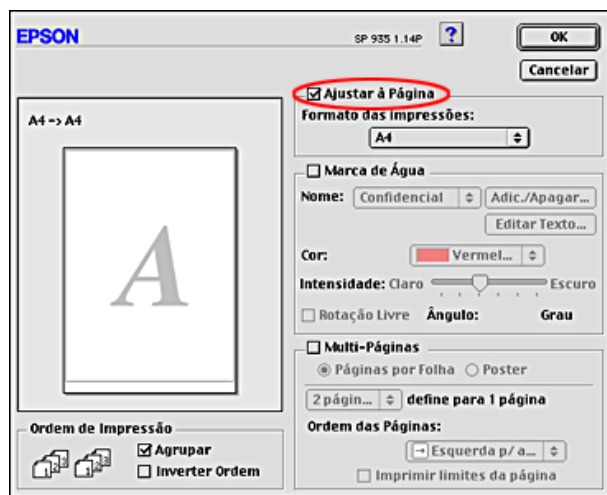

7. Selecciona o formato de papel colocado na impressora em Por Formato das impressões.

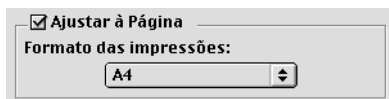

8. Faça clique em OK para guardar a definição e fechar a caixa de diálogo.
9. Faça clique em Imprimir para iniciar a impressão.

Impressão de Páginas por Folha

A opção de impressão de páginas por folha permite imprimir duas ou quatro páginas numa folha de papel.

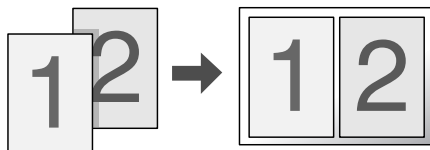

Nota:

Esta função não está disponível quando seleccionar a caixa de verificação Sem margens para as opções de papel no menu Principal (Windows) ou na caixa de diálogo Imprimir (Macintosh).

Alimentar papel

Coloque papel na impressora.

“Alimentar Folhas Soltas”

Definições do controlador em Windows

1. Aceda ao controlador da impressora.

“Aceder ao Software da Impressora para Windows”

2. Selecciona a definição Tipo pretendida em Opções do Papel no menu Principal.

“Definições de Tipo de Papel”

3. Selecione Folha em Opções do Papel no menu Principal.
4. Selecione a definição Formato pretendida para os dados de impressão originais em Opções do Papel no menu Principal.
5. Selecione a opção Páginas por Folha para a definição Multi-Páginas do menu Esquema de Página.

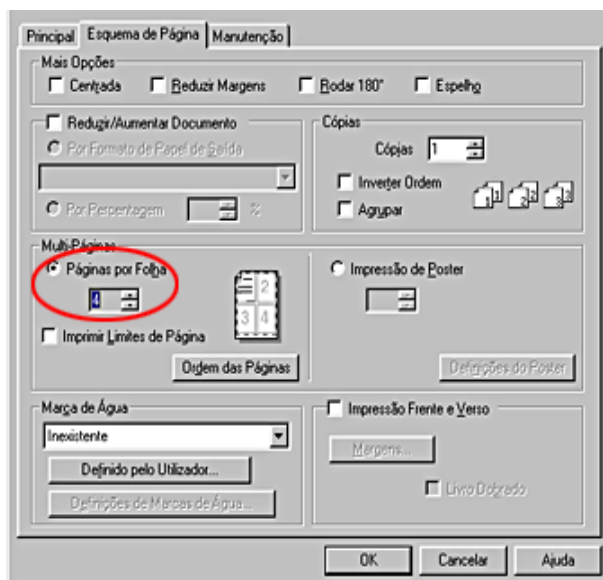

6. Efectue as definições apresentadas em seguida para a impressão de Páginas por Folha.

2, 4	Imprime duas ou quatro páginas do documento numa única folha de papel.
Imprimir Limites de Página	Imprime molduras à volta das páginas impressas em cada folha.
Ordem das Páginas	Permite especificar a ordem de impressão das páginas no papel. Algumas definições podem estar indisponíveis, consoante a opção seleccionada para Orientação no menu Principal.

7. Faça clique em OK para fechar a caixa de diálogo de definição do controlador.

Depois de executar as operações anteriores, comece a imprimir.

Definições do controlador em Mac OS 8.6 ou 9.x

1. Aceda ao controlador da impressora.
“Aceder ao Software da Impressora para Macintosh”
2. Seleccione a definição FORMATO pretendida para os dados de impressão originais na caixa de diálogo Definir Página.
3. Seleccione AAF para o sistema de alimentação.
4. Faça clique em OK para guardar a definição e fechar a caixa de diálogo.
5. Seleccione a definição PAPER pretendida na caixa de diálogo Imprimir.

“Definições de Tipo de Papel”

6. Seleccione a caixa de verificação Multi-Páginas na caixa de diálogo Esquema e, em seguida, seleccione Páginas por Folha.

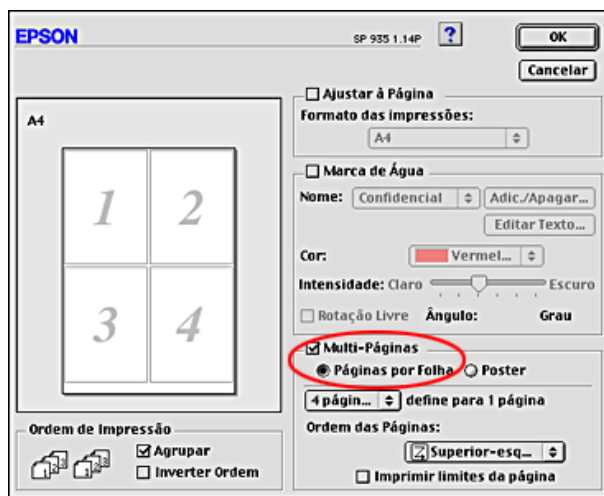

7. Efectue as definições apresentadas em seguida para a impressão de páginas por folha.

2 páginas, 4 páginas	Imprime duas ou quatro páginas do documento numa única folha de papel.
Ordem das Páginas	Permite especificar a ordem de impressão das páginas no papel. Algumas definições podem estar indisponíveis, dependendo da definição Orientação na caixa de diálogo Definir Página.
Imprimir limites da página	Imprime molduras à volta das páginas impressas em cada folha.

8. Faça clique em OK para guardar a definição e fechar a caixa de diálogo.
9. Faça clique em Imprimir para iniciar a impressão.

Definições do controlador em Mac OS X

1. Aceda ao controlador da impressora.

“Aceder ao Software da Impressora para Macintosh”

2. Selecciona a definição Tamanho pretendida para os dados de impressão originais na caixa de diálogo Configurar Página.
3. Selecciona Definições de Impressão a partir do menu emergente na caixa de diálogo Imprimir e, em seguida, selecciona a definição Papel pretendida.

“Definições de Tipo de Papel”

4. Selecciona Layout a partir do menu emergente na caixa de diálogo Imprimir.

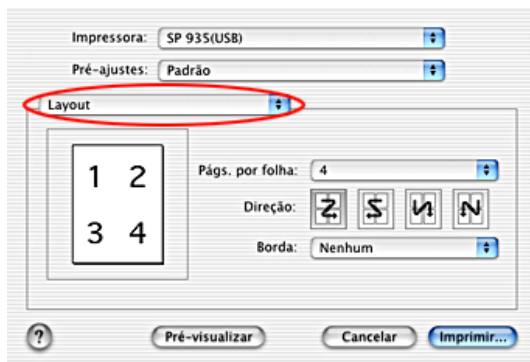

5. Efectue as definições apresentadas em seguida para a opção Layout.

Págs. por folha	Imprime várias páginas do documento numa folha de papel. Pode seleccionar de entre 1, 2, 4, 6, 9 ou 16.
Direcção	Permite especificar a ordem de impressão das páginas no papel.

Borda	Imprime um limite à volta das páginas impressas em cada folha. Pode seleccionar Nenhum, Linha muito fina, Linha fina simples, Linha muito fina dupla ou Linha fina dupla.
--------------	---

Depois de executar as operações anteriores, comece a imprimir.

Nota:

As definições Layout disponíveis são uma função padrão do Mac OS X.

Imprimir com a Opção Poster

Esta opção permite imprimir as imagens com o formato de um poster aumentando uma página de forma a abranger várias folhas de papel.

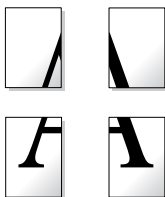

Nota:

- Esta função não está disponível em Mac OS X.*
- Esta função não está disponível quando seleccionar a caixa de verificação Sem margens para as opções de papel no menu Principal (Windows) ou na caixa de diálogo Imprimir (Macintosh).*

Alimentar papel

Coloque papel na impressora.

“Alimentar Folhas Soltas”

Definições do controlador em Windows

1. Aceda ao controlador da impressora.

“Aceder ao Software da Impressora para Windows”

2. Seleccione a definição Tipo pretendida em Opções do Papel no menu Principal.

“Definições de Tipo de Papel”

3. Seleccione Folha em Opções do Papel no menu Principal.
4. Seleccione a definição Formato pretendida para os dados de impressão originais em Opções do Papel no menu Principal.

5. Selecione a opção Impressão de Poster em Multi-Páginas no menu Esquema de Página e faça clique na seta para cima ou para baixo para seleccionar 2x2, 3x3 ou 4x4.

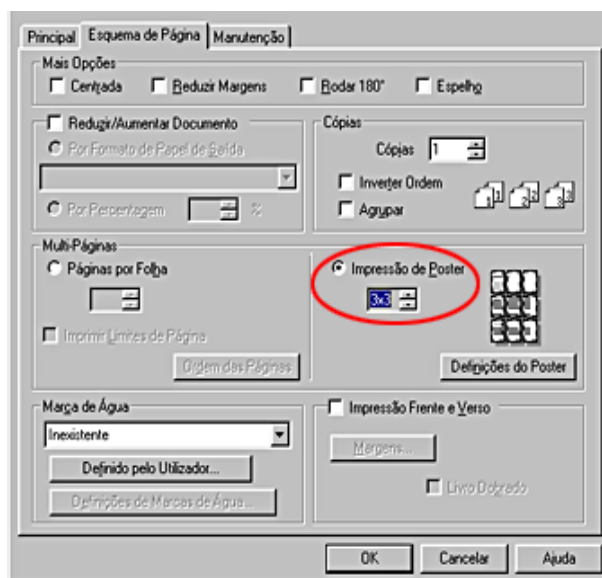

6. Faça clique em Definições do Poster para ajustar a forma como o poster será impresso. Aparece a caixa de diálogo Definições do Poster.

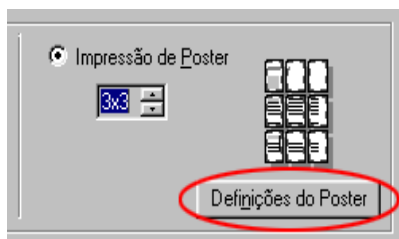

7. Para imprimir em formato de poster, seleccione as seguintes definições:

Imprimir Marcas de Corte	Seleccione esta caixa de verificação para activar as opções das marcas de corte.
Sobrepôr Marcas de Alinhamento	Sobrepõe ligeiramente os painéis e imprime marcas de alinhamento para que os painéis possam ser alinhados com maior precisão.

Linhas de Recorte	Imprime linhas delimitadoras nos painéis que o orientam quando corta as páginas.
--------------------------	--

Nota:

Se pretender imprimir apenas alguns painéis sem imprimir o poster completo, faça clique nos painéis que não pretende imprimir.

8. Faça clique em OK para fechar a caixa de Definições do Poster.

Depois de executar as operações anteriores, comece a imprimir.

Definições do controlador em Macintosh

1. Aceda ao controlador da impressora.

“Aceder ao Software da Impressora para Macintosh”

2. Seleccione a definição Formato pretendida para os dados de impressão originais.
3. Seleccione AAF para o sistema de alimentação na caixa de diálogo Definir Página.
4. Faça clique em OK para guardar a definição e fechar a caixa de diálogo.
5. Seleccione a definição Papel pretendida na caixa de diálogo Imprimir.

“Definições de Tipo de Papel”

6. Selecione a caixa de verificação Multi-Páginas na caixa de diálogo Esquema e, em seguida, selecione Poster.

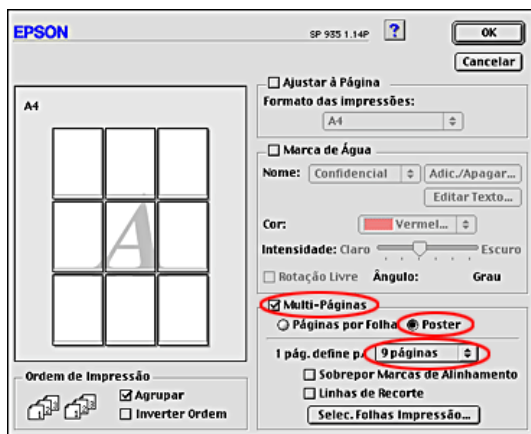

7. Para imprimir em formato de poster, seleccione as seguintes definições:

1 pág. define p/ xx páginas	Especifica o número de folhas impressas que a página do documento ampliada irá ocupar. Pode seleccionar 4, 9 ou 16 páginas.
Sobrepôr Marcas de Alinhamento	Sobrepõe ligeiramente os painéis e imprime marcas de alinhamento para que os painéis possam ser alinhados com maior precisão.
Linhas de Recorte	Imprime linhas delimitadoras nos painéis que o orientam quando corta as páginas.
Selec. Folhas Impressão	Faça clique nos painéis que não pretende imprimir e, em seguida, faça clique na tecla OK para imprimir os restantes painéis.

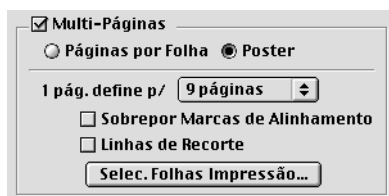

Nota:

Se quiser imprimir apenas alguns dos painéis sem imprimir o poster completo, faça clique em Selec. Folhas Impressão, seleccione os painéis que não pretende imprimir e, em seguida, faça clique em OK.

8. Faça clique em OK para guardar a definição e fechar a caixa de diálogo.
9. Faça clique em Imprimir para iniciar a impressão.

Como criar um poster a partir das impressões

Segue-se um exemplo de como criar um poster a partir de 4 folhas da impressão. Siga igualmente as figuras apresentadas.

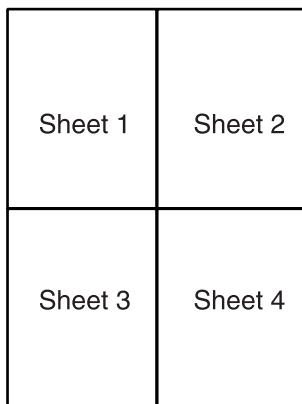

1. Corte verticalmente a margem da folha 1 pela linha das marcas de alinhamento, como indica a figura.

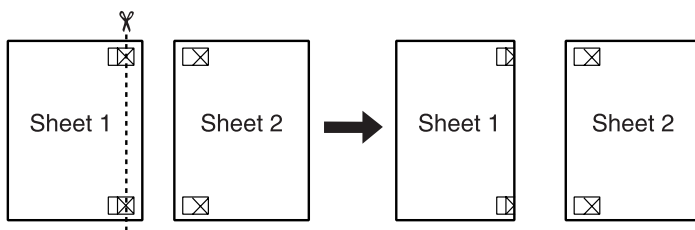

- Coloque a folha 1 sobre a folha 2 e alinhe as marcas de ambas as folhas e, em seguida, coloque temporariamente fita adesiva na parte posterior do papel.

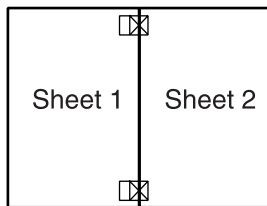

- Corte as folhas unidas por fita adesiva pela linha situada entre as marcas de alinhamento.

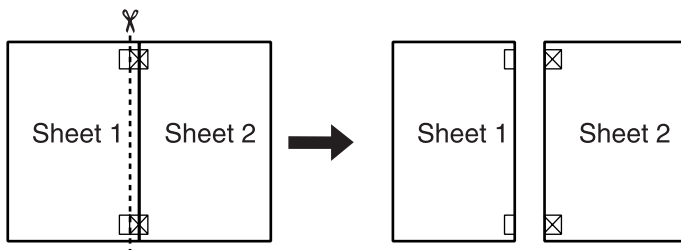

- Alinhe as folhas utilizando as marcas de alinhamento e coloque fita adesiva na parte posterior do papel.

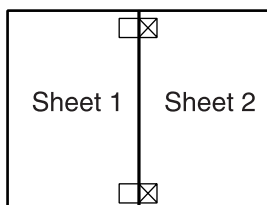

- Volte a executar as operações desde o ponto 1 ao ponto 4 para colocar fita adesiva na folha 3 e folha 4.

6. Volte a executar as operações desde o ponto 1 ao ponto 4 para colocar fita adesiva na parte superior e inferior do papel.

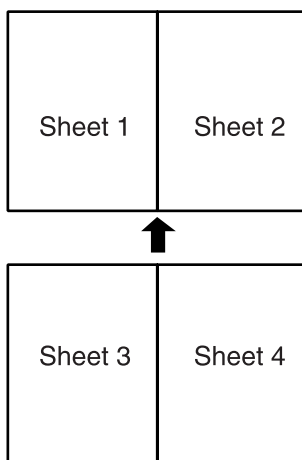

7. Corte as margens existentes.



Atenção:

Tenha cuidado se estiver a utilizar objectos pontiagudos.

Imprimir com a Opção Marca de Água

Esta opção permite imprimir no documento uma marca de água de texto ou de imagem.



Nota:

- Esta função não está disponível em Mac OS X.*
- Esta função não está disponível quando seleccionar a caixa de verificação Sem margens para as opções de papel no menu Principal (Windows) ou na caixa de diálogo Imprimir (Macintosh).*

Alimentar papel

Coloque papel na impressora.

“Alimentar Folhas Soltas”

Imprimir a marca de água em Windows

1. Aceda ao software do controlador da impressora.
“Aceder ao Software da Impressora para Windows”
2. Seccione Folha em Opções do Papel no menu Principal.

3. Selecciona a definição Formato pretendida para os dados de impressão originais em Opções do Papel no menu Principal.
4. Selecciona a definição Tipo pretendida em Opções do Papel no menu Principal.

“Definições de Tipo de Papel”

5. Selecciona a marca de água pretendida na lista de marcas de água no menu Esquema de Página e, em seguida, faça clique nas Definições de Marcas de Água.

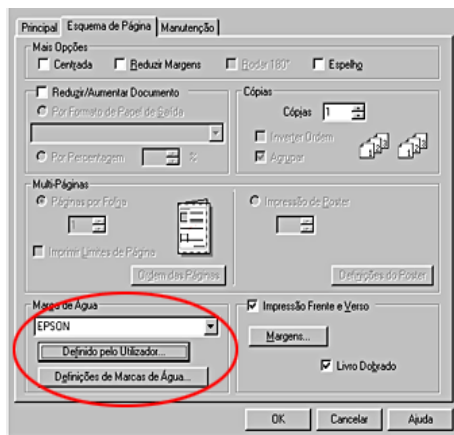

6. Especifique as definições necessárias para a marca de água. Pode alterar a posição e o tamanho da marca de água, arrastando-a na janela de pré-visualização situada do lado esquerdo.

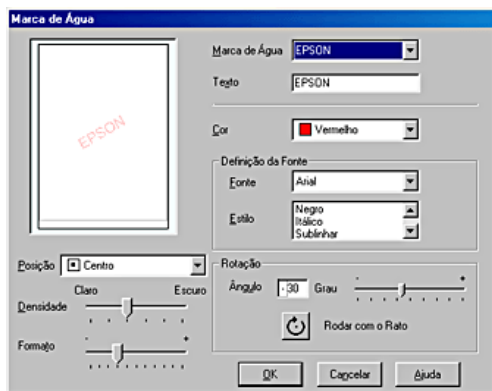

7. Faça clique em OK para regressar ao menu Esquema de Página.
8. Faça clique em OK para fechar a caixa de diálogo das definições do controlador.
9. Imprima os dados a partir da aplicação.

Imprimir a marca de água em Macintosh

1. Aceda ao software do controlador da impressora.
“Aceder ao Software da Impressora para Macintosh”
2. Selecciona a definição **Formato** pretendida para os dados de impressão originais na caixa de diálogo Definir Página.
3. Selecciona **AAF** para o sistema de alimentação.

4. Faça clique em OK para guardar a definição e fechar a caixa de diálogo.
5. Selecciona a definição Papel pretendida na caixa de diálogo Imprimir.

“Definições de Tipo de Papel”

6. Selecciona a caixa de verificação Marca de Água na caixa de diálogo Esquema e, em seguida, selecciona a marca de água pretendida a partir da lista de nome.

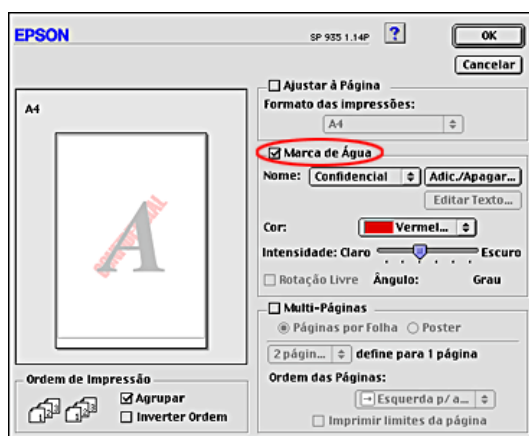

7. Especifique as definições necessárias para a marca de água. Pode alterar a posição e o tamanho da marca de água, arrastando-a na janela de pré-visualização situada do lado esquerdo.

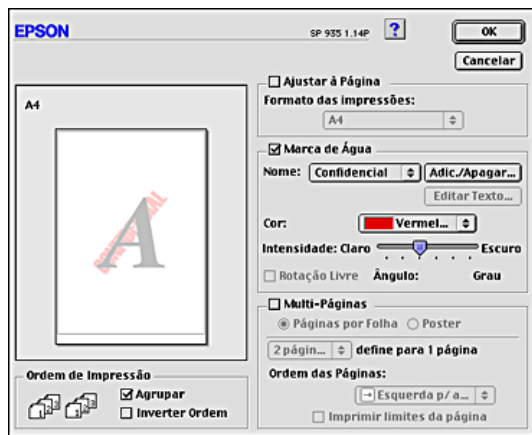

8. Faça clique em OK para guardar a definição e fechar a caixa de diálogo.
9. Faça clique em Imprimir para iniciar a impressão.

Criar marcas de água em Windows

Pode adicionar marcas de água de texto ou de imagem à lista de marcas de água.

1. Faça clique em Definido pelo Utilizador na caixa de marcas de água do menu Esquema de Página. Aparece a seguinte caixa de diálogo:

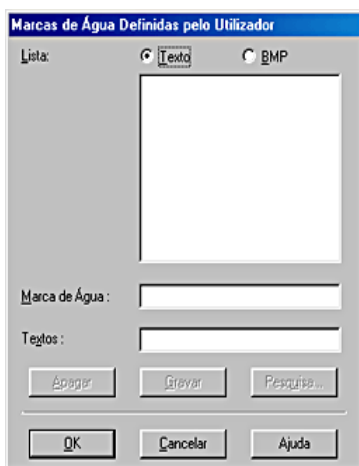

2. Para utilizar um ficheiro de imagem como marca de água, seleccione BMP. Faça clique em Pesquisa para especificar o ficheiro de mapa de bits que pretende utilizar e, em seguida, faça clique em OK. Escreva um nome para a marca de água na caixa do nome e, em seguida, faça clique em Gravar.

Para criar uma marca de água de texto, seleccione Texto. Escreva o texto na caixa Texto. O texto que escrever será também utilizado como nome da marca de água. Se quiser alterar o nome da marca de água, escreva um novo nome na caixa do nome e, em seguida, faça clique em Gravar.

3. Faça clique em OK para regressar ao menu Esquema de Página.

Criar marcas de água em Macintosh

Pode adicionar marcas de água de texto ou de imagem à lista de marcas de água.

1. Faça clique em Adic./Apagar junto à lista Nome. Aparece a seguinte caixa de diálogo:

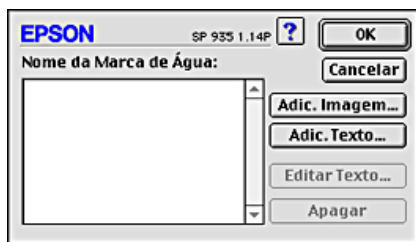

2. Para utilizar um ficheiro de imagem como marca de água, faça clique em Adic.Imagem. Especifique o ficheiro de imagem pretendido e, em seguida, faça clique em Abrir.

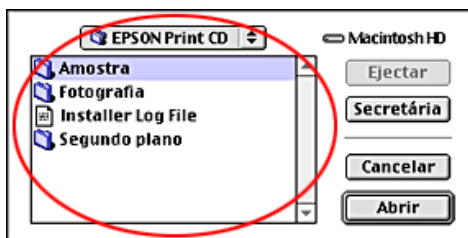

Para criar uma marca de água de texto, faça clique em Adic.Texto. Escreva o texto na respectiva caixa, seleccione uma fonte e um estilo de texto e, em seguida, faça clique em OK.

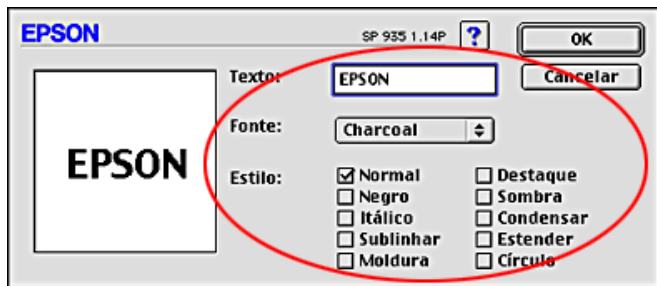

3. O nome do ficheiro de imagem ou o texto da marca de água aparece na lista Nome da Marca de Água da caixa de diálogo Marca de Água. Para alterar o nome de uma marca de água de imagem, seleccione a marca de água na lista e, em seguida, escreva um novo nome. Quando seleccionar uma marca de água de texto na lista Nome, pode editar o texto e alterar a respectiva fonte e estilo, fazendo clique em Editar Texto.

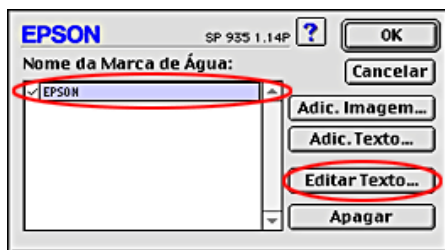

4. Faça clique em OK para adicionar a marca de água à lista Nome na caixa de diálogo Esquema.

Imprimir em Papel em Rolo

Quando imprimir em papel em rolo, pode imprimir fotografias em formato panorâmico ou documentos de forma contínua.

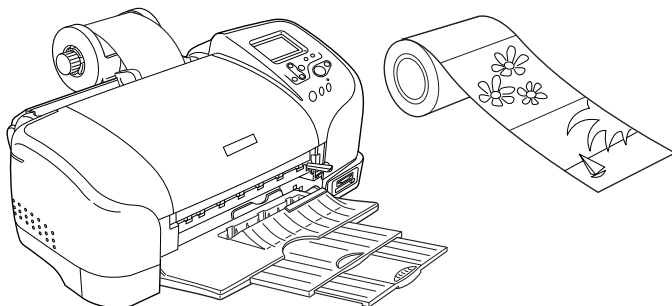

Nota:

Esta função não está disponível em Mac OS X.

Quando estiver a imprimir utilizando o suporte para papel em rolo, tenha em atenção o seguinte:

- Coloque o papel com a face a ser impressa voltada para cima.
- Utilize papel liso e em bom estado. Se o papel estiver enrolado, alise-o antes de o utilizar para evitar problemas de alimentação.
- Segure sempre no papel pelas extremidades.
- Certifique-se de que existe espaço suficiente na parte frontal da impressora para que o papel seja totalmente ejetado.
- Certifique-se de que o receptor de papel está em baixo e que a extensão do receptor de papel está totalmente expandida.

- ❑ Certifique-se de que a margem do papel está cortada a direito para garantir uma alimentação correcta na impressora. Se estiver cortado na diagonal ou não estiver bem cortado, o papel pode não ser correctamente alimentado ou a impressão pode ultrapassar as margens do papel.
- ❑ A EPSON recomenda a utilização de papéis distribuídos pela EPSON para garantir resultados de elevada qualidade.
- ❑ Verifique sempre os níveis de tinta antes de imprimir em papel em rolo. Se substituir os tinteiros enquanto o papel em rolo está colocado na impressora, o papel poderá ficar esborratado.
- ❑ Deve substituir o papel em rolo quando restarem apenas 20 cm de papel em rolo. Caso contrário, a qualidade de impressão do restante papel poderá diminuir.

Utilizar papel em rolo

Para saber como alimentar papel em rolo, consulte a seguinte secção:

“Alimentar Papel em Rolo”

Instalar o receptor para papel em rolo

Quando imprimir em papel em rolo de 210 mm, tem de instalar o suporte para papel em rolo para suportar o papel. Para saber como instalar o receptor para papel em rolo, consulte a seguinte secção:

“Instalar o Receptor para Papel em Rolo de 210 mm”

Área de impressão e margens

Pode também alterar a área de impressão existente entre as páginas de dados impressos em papel em rolo. Existem dois tipos de definições. Uma definição permite criar um intervalo de 30 mm entre as páginas impressas. A outra definição permite imprimir sem intervalo entre as páginas.

Para alterar as margens entre as páginas de dados impressos, execute as seguintes operações:

1. Selecciona **ROLO** para o sistema de alimentação das opções de papel no menu Principal (Windows).

Selecione **Entrada para Alime...** para o sistema de alimentação da caixa de diálogo Definir Página (Macintosh).

2. Pressione a tecla de papel em rolo  para cortar a última página.

Margens padrão

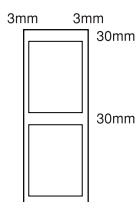

Sem margens

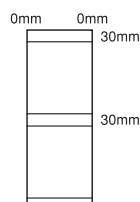

Para imprimir dados sem margens entre ficheiros diferentes, da forma apresentada em seguida, não pressione a tecla de papel em rolo  entre as tarefas de impressão.

Margens padrão

Sem margens



Nota:

A margem superior é definida automaticamente para 30 mm, independentemente da definição de margem.

Pode alterar as margens do papel em rolo com as definições do controlador da impressora. Para imprimir sem margens em ambos os lados da impressão, consulte a seguinte secção:

➔ “Impressão Sem margens”

Definições do controlador em Windows

Nota:

- Quando imprimir em papel em rolo, só poderá utilizar as opções Espelho e Cópias no menu Esquema de Página.
- Não imprima utilizando o modo PhotoEnhance, pois a impressão pode aparecer com espaços em branco.

Depois de colocar o papel em rolo na impressora, execute as operações apresentadas em seguida para configurar o controlador de impressão.

1. Abra o ficheiro que pretende imprimir na aplicação adequada.
2. Aceda ao controlador da impressora.

“Aceder ao Software da Impressora para Windows”.

3. Selecione Rolo para o sistema de alimentação das opções de papel no menu Principal.
4. Efectue as definições de opções na caixa de diálogo Opção Papel Rolo.

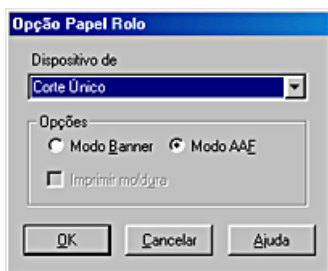

Estão disponíveis as seguintes definições do dispositivo de corte automático:

Sem Corte	Não é efectuado qualquer corte com o dispositivo de corte. Pressione a tecla de papel em rolo para cortar o papel em rolo.
Corte Único	O papel é cortado na transição entre imagens (transição entre as páginas). No entanto, a posição de corte pode deslocar-se ligeiramente.
Corte Duplo	Se tiver seleccionado Corte Único e não estiver satisfeito com o espaço da posição de corte, seleccione Corte Duplo. Neste modo, o espaço entre as imagens é aumentado e o papel é cortado duas vezes dentro deste espaço. Ao cortar duas vezes, é deixada uma tira de papel de 18 mm. Só é possível seleccionar a opção Corte Duplo quando estiver a imprimir com a função Sem margens seleccionada.

Nota:

Ajuste a posição de corte antes de utilizar o dispositivo de corte. Para mais informações sobre o ajuste da posição de corte, consulte “Ajustar a Posição de Corte”.

Estão disponíveis as seguintes definições de opções:

Modo Banner	Selecione este modo se pretender imprimir dados de diversas páginas como dados contínuos, em vez de os imprimir como páginas individuais. Quando esta opção está seleccionada, a opção Poupar rolo fica disponível.
Modo AAF	Selecione este modo, se pretender imprimir dados de diversas páginas como páginas individuais, em vez de os imprimir como dados contínuos. Quando esta opção está seleccionada, a opção Imprimir moldura fica disponível.
Poupar rolo	Selecione esta opção quando quiser poupar papel em rolo. Quando esta opção está seleccionada, a parte em branco da última página do documento não é alimentada pela impressora. Esta função está disponível apenas quando a opção Sem Corte está seleccionada.
Imprimir moldura	Selecione esta opção para imprimir uma linha entre as páginas no papel em rolo num documento de várias páginas, para indicar onde o papel deve ser cortado. Esta função é útil quando as quebras de página não estão bem definidas. Esta função está disponível apenas quando a opção Sem Corte está seleccionada.

5. Faça clique em OK para regressar ao menu Principal.
6. Selecione a definição Tipo pretendida em Opções do Papel no menu Principal.

“Definições de Tipo de Papel”
7. Selecione a definição Formato pretendida em Opções do Papel no menu Principal.

Quando tiver seleccionado um formato de papel predefinido e os dados excederem o formato seleccionado, estes serão impressos como páginas individuais no papel em rolo. Se pressionar a tecla de papel em rolo  será inserida uma margem de 30 mm entre cada página de dados.

Para definir um formato de papel personalizado, seleccione Definido pelo Utilizador na lista. Na caixa de diálogo que aparece, defina o comprimento e a largura do documento. Se os dados não forem superiores ao tamanho do papel alimentado, os dados serão impressos numa página, permitindo imprimir dados de maior extensão sem quebras de página.

Para mais informações, consulte “Área de impressão e margens”.

Nota:

Não seleccione Folha para o sistema de alimentação nas opções de papel situadas no menu principal quando tiver colocado papel em rolo no alimentador. Caso contrário, haverá uma alimentação de papel desnecessária depois de cada impressão. Se a tarefa de impressão já tiver iniciado, cancele-a a partir do controlador, da forma indicada na secção “Cancelar a Impressão”. Aguarde até que a impressora acabe de imprimir e de alimentar papel. Corte o papel no painel posterior da impressora e, em seguida, desligue a impressora. O papel restante será ejectado.

8. Selecione a orientação Vertical ou Horizontal no menu Principal para alterar a orientação da impressão.



9. Faça clique em OK para fechar o software da impressora. Imprima os dados.
10. Quando terminar de imprimir, pressione a tecla de papel em rolo ↻ para cortar a fotografia. O papel regressa automaticamente para a posição de impressão.
11. Se pretender imprimir o documento seguinte, pressione a tecla de papel em rolo ↻ para que o papel regresse à posição de impressão.

Execute as operações anteriores para garantir que o intervalo entre as páginas é de 30 mm. Se não pretender deixar este intervalo entre as páginas, avance as operações pressionando a tecla de papel em rolo ↻ no ponto 10 e imprima o documento seguinte.

Depois de a impressão estar concluída, a última fotografia impressa permanece na impressora sem ser cortada. Para cortar a última fotografia e retirar o papel em rolo, consulte a secção apresentada em seguida.

“Retirar Papel em Rolo”

Nota:

Depois de imprimir, o papel impresso é empilhado na parte levantada do receptor de papel. No entanto, dependendo do tipo ou do estado do papel em rolo, o papel impresso pode não ser correctamente empilhado. Se isto acontecer, retire o papel impresso do receptor à medida que este é ejectado.

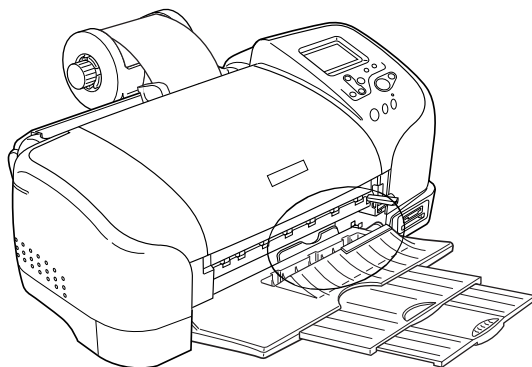

Definições do controlador em Macintosh

Nota:

- Os procedimentos descritos nesta secção podem variar, dependendo da aplicação que está a utilizar. Para mais informações, consulte o manual da aplicação.

- Quando imprimir em papel em rolo, não pode utilizar as opções Inverter Ordem ou Rodar 180 graus, seleccionar Máxima ou Centrada na definição da Área de Impressão da caixa de diálogo Imprimir, nem utilizar as funções da caixa de diálogo de esquema.

- ❑ Não seleccione o modo PhotoEnhance na caixa de diálogo Imprimir, pois a impressão pode aparecer com espaços em branco.

Depois de colocar o papel em rolo na impressora e antes de prosseguir, certifique-se de que selecciona EPSON Stylus Photo 935 no Selector de Recursos. Execute as operações apresentadas em seguida para configurar o controlador de impressão.

1. Abra o ficheiro que pretende imprimir na aplicação adequada.
2. Aceda ao controlador da impressora.

“Aceder ao Software da Impressora para Macintosh”

3. Seleccione a definição Formato pretendida na caixa de diálogo Definir Página.

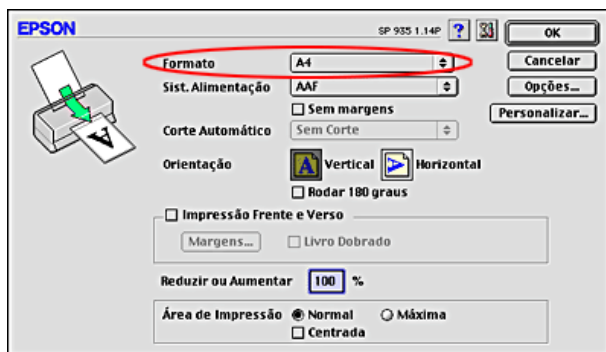

4. Selecciona Entrada para Alime... para o sistema de alimentação.

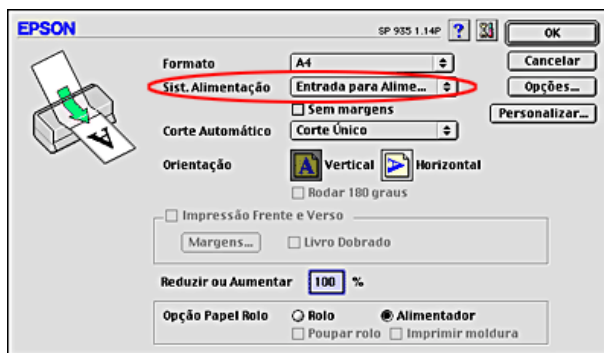

Nota:

Não seleccione AAF para o sistema de alimentação na caixa de diálogo Definir Página quando tiver colocado papel em rolo no alimentador. Caso contrário, haverá uma alimentação de papel desnecessária depois de cada impressão. Se a tarefa de impressão já tiver iniciado, cancele-a a partir do controlador, da forma indicada na secção “Cancelar a Impressão”. Aguarde até que a impressora acabe de imprimir e de alimentar papel. Corte o papel no painel posterior da impressora e, em seguida, desligue a impressora. O papel restante será ejectado.

5. Efectue as definições de corte automático adequadas.

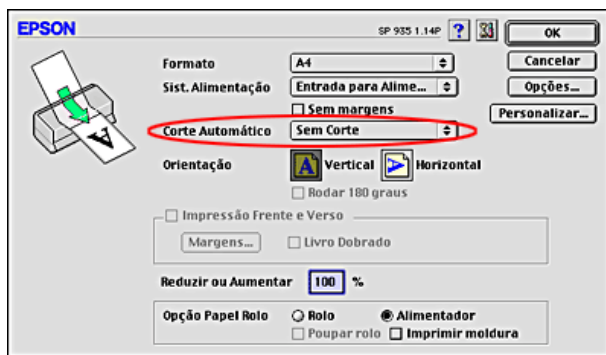

Estão disponíveis as seguintes definições de corte automático:

Sem Corte	Não é efectuado qualquer corte com o dispositivo de corte.
Corte Único	O papel é cortado na transição entre imagens (ou páginas). No entanto, a posição de corte pode deslocar-se ligeiramente.
Corte Duplo	Se tiver seleccionado Corte Único e não estiver satisfeito com o espaço da posição de corte, seleccione Corte Duplo. Neste modo, o espaço entre as imagens é aumentado e o papel é cortado duas vezes dentro deste espaço. Ao cortar duas vezes, é deixada uma tira de papel de 18 mm. A opção Corte Duplo apenas está disponível quando estiver a imprimir com a função Sem margens seleccionada.

Nota:

Ajuste a posição de corte antes de utilizar o dispositivo de corte automático. Para mais informações sobre o ajuste da posição de corte, consulte “Ajustar a Posição de Corte”.

6. Selecciona a orientação Vertical ou Horizontal para alterar a orientação da impressão.

7. Selecciona as opções de papel em rolo adequadas.

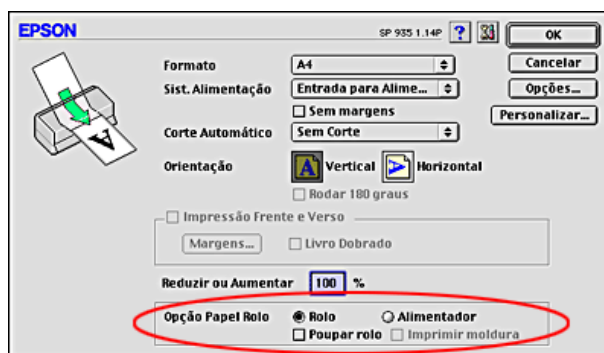



Estão disponíveis as seguintes opções de papel em rolo:

Rolo	Selecione este modo se pretender imprimir dados de diversas páginas como dados contínuos, em vez de os imprimir como páginas individuais. Quando esta opção está seleccionada, a opção Poupar rolo fica disponível.
Alimentador	Selecione este modo, se pretender imprimir dados de diversas páginas como páginas individuais, em vez de os imprimir como dados contínuos. Quando esta opção está seleccionada, a opção Imprimir moldura fica disponível.
Poupar rolo	Selecione esta opção quando quiser poupar papel em rolo. Quando esta opção está seleccionada, a parte em branco da última página do documento não é alimentada pela impressora. Esta função está disponível apenas quando a opção Sem Corte está seleccionada.

Imprimir moldura	Selecione esta opção para imprimir uma linha entre as páginas no papel em rolo num documento de várias páginas, para indicar onde o papel deve ser cortado. Esta função é útil quando as quebras de página não estão bem definidas. Esta função está disponível apenas quando a opção Sem Corte está seleccionada.
------------------	--

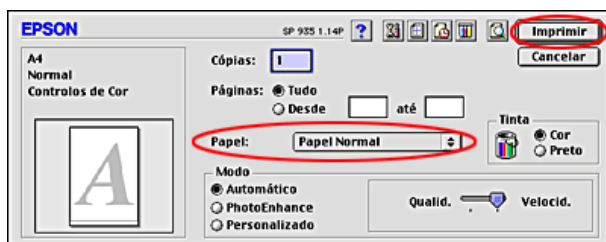
8. Faça clique em OK para guardar a definição e fechar a caixa de diálogo.
9. Selecione a definição Papel pretendida na caixa de diálogo Imprimir e, em seguida, faça clique na tecla Imprimir para imprimir o documento. Em seguida, avance para a secção seguinte.



10. Quando terminar de imprimir, pressione a tecla de papel em rolo  para cortar a fotografia. O papel regressa automaticamente para a posição de impressão.
11. Se pretender imprimir o documento seguinte, pressione a tecla de papel em rolo  para que o papel regresse à posição de impressão.

As operações apresentadas anteriormente garantem um intervalo de 30 mm entre páginas. Se não necessitar deste intervalo, avance as operações pressionando a tecla de papel em rolo  no ponto 10 e inicie a impressão do próximo documento.

Depois de a impressão estar concluída, a última fotografia impressa permanece na impressora sem ser cortada. Para cortar a última fotografia e retirar o papel em rolo, consulte a secção apresentada em seguida.

Nota:

- ❑ *Faça clique no ícone de pré-visualização  para mudar a tecla Imprimir para a tecla de pré-visualização. Faça clique na tecla de pré-visualização para visualizar o documento antes de o imprimir.*
- ❑ *Depois de imprimir, o papel impresso é empilhado na parte levantada do receptor de papel. No entanto, dependendo do tipo ou do estado do papel em rolo, o papel impresso pode não ser correctamente empilhado. Se isto acontecer, retire o papel impresso do receptor à medida que este é ejectado.*

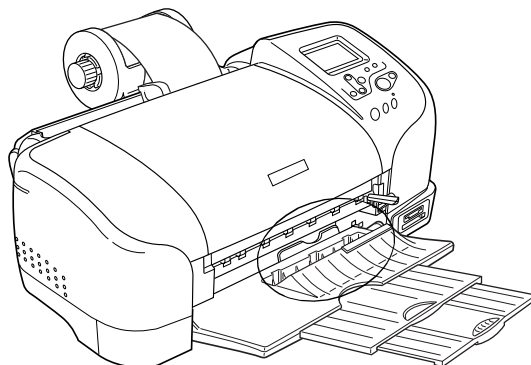

“Retirar Papel em Rolo”

Guardar papel em rolo EPSON

Coloque o papel não utilizado na embalagem original logo que acabe de imprimir. A EPSON recomenda que guarde as impressões num saco de plástico hermeticamente fechado. Coloque o saco num local que não esteja sujeito a elevadas temperaturas, humidade ou luz solar directa.

Imprimir em Folhas Soltas

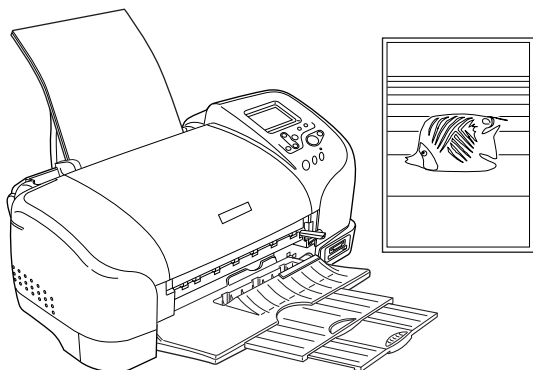

Utilizar folhas soltas

Para saber como alimentar folhas soltas, consulte a seguinte secção:.

“Alimentar Folhas Soltas”

Quando utilizar papel especial, consulte a seguinte secção:

“Utilizar Papel Especial”

Imprimir em folhas soltas (Windows)

1. Aceda ao controlador da impressora.

“Aceder ao Software da Impressora para Windows”

2. Seleccione Folha, as definições Formato e Tipo pretendidas em Opções do Papel no menu Principal.

“Definições de Tipo de Papel”

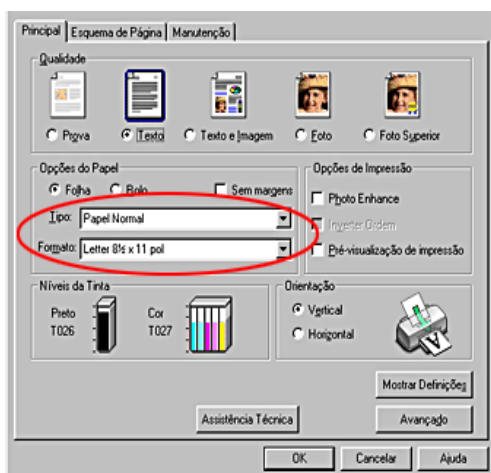

3. Seleccione a orientação Vertical ou Horizontal no menu Principal para alterar a orientação da impressão.
4. Faça clique em OK para fechar a caixa de diálogo das definições do controlador.
5. Imprima os dados.

Imprimir em folhas soltas (Mac OS 8.6 e 9.x)

1. Aceda ao controlador da impressora.

“Aceder ao Software da Impressora para Macintosh”

2. Selecciona a definição Formato pretendida e AAF para o sistema de alimentação na caixa de diálogo Definir Página.

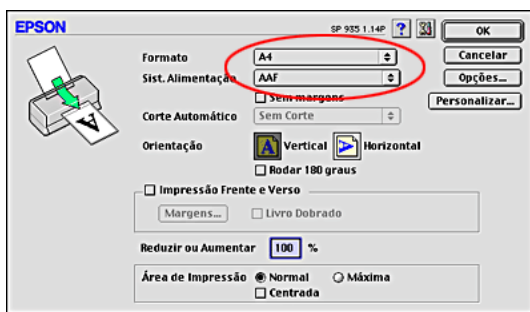

3. Selecciona a orientação Vertical ou Horizontal.
4. Faça clique em OK para guardar a definição e fechar a caixa de diálogo.
5. Selecciona a definição Papel na caixa de diálogo Imprimir.

“Definições de Tipo de Papel”

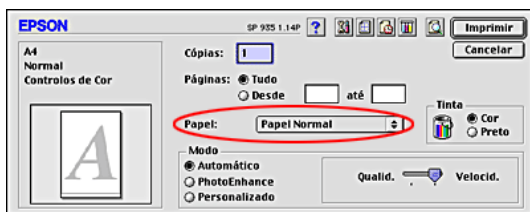

6. Faça clique em Imprimir para iniciar a impressão.

Imprimir em folhas soltas (Mac OS X)

1. Aceda ao controlador da impressora.

“Aceder ao Software da Impressora para Macintosh”

2. Seleccione a definição Papel pretendida na caixa de diálogo Imprimir com as definições de impressão seleccionadas e, em seguida, seleccione a definição Tamanho pretendida na caixa de diálogo Configurar Página.

“Definições de Tipo de Papel”

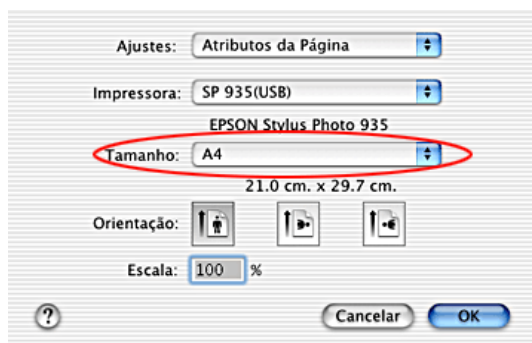
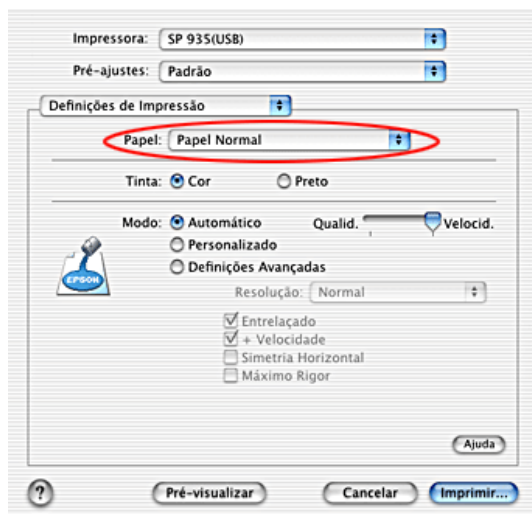

3. Selecione a orientação Vertical ou Horizontal na caixa de diálogo Configurar Página para alterar a orientação da impressão.
4. Faça clique em OK para fechar a caixa de diálogo das definições do controlador.

5. Imprima os dados.

Imprimir em Envelopes

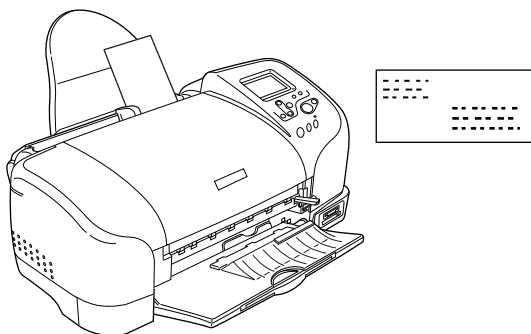

Utilizar envelopes

Para saber como alimentar envelopes, consulte a seguinte secção:

“Alimentar Envelopes”

Para mais informações sobre a área de impressão, consulte a secção “Área de impressão”.

Imprimir em envelopes (Windows)

1. Aceda ao controlador da impressora.

“Aceder ao Software da Impressora para Windows”

2. Selecciona Folha e Papel normal em Opções do Papel no menu Principal.

3. Seleccione o formato de envelope adequado a partir das definições de formato de papel disponíveis no menu Principal.
4. Seleccione Horizontal para a definição Orientação no menu Principal.
5. Faça clique em OK para fechar a caixa de diálogo das definições do controlador.
6. Imprima os dados.

A definição Economia existente em Opções de Qualidade & Papel no menu Avançado não está activada quando imprimir em envelopes.

Imprimir em envelopes (Mac OS 8.6 e 9.x)

1. Aceda ao controlador da impressora.
“Aceder ao Software da Impressora para Macintosh”
2. Seleccione o formato de envelope adequado a partir das definições de formato de papel disponíveis e AAF para o sistema de alimentação na caixa de diálogo Definir Página.
3. Seleccione Horizontal para a definição Orientação.
4. Faça clique em OK para guardar a definição e fechar a caixa de diálogo.
5. Seleccione o tipo de papel Papel Normal na caixa de diálogo Imprimir.
6. Faça clique em Imprimir para iniciar a impressão.

O modo e a definição de economia existentes para a resolução na caixa de diálogo Avançado não são activados quando imprimir em envelopes.

Imprimir em envelopes (Mac OS X)

1. Aceda ao controlador da impressora.
“Aceder ao Software da Impressora para Macintosh”
2. Seleccione o tipo de papel Papel Normal na caixa de diálogo Imprimir com as definições de impressão seleccionadas..
3. Seleccione o formato de envelope adequado a partir das definições de formato de papel disponíveis na caixa de diálogo Configurar Página.
4. Seleccione Horizontal para a definição Orientação na caixa de diálogo Configurar Página.
5. Faça clique em OK para fechar a caixa de diálogo das definições do controlador.
6. Imprima os dados.

O modo e a definição de economia existentes para a resolução na caixa de diálogo Imprimir não são activados quando imprimir em envelopes.

Criar Imagens Panorâmicas

Através do Panorama Stitcher Light EPC, pode unir imagens que foram captadas por uma câmara digitais para criar imagens panorâmicas e imprimi-las.

O Panorama Stitcher Light EPC é automaticamente instalado quando instala o software da impressora.

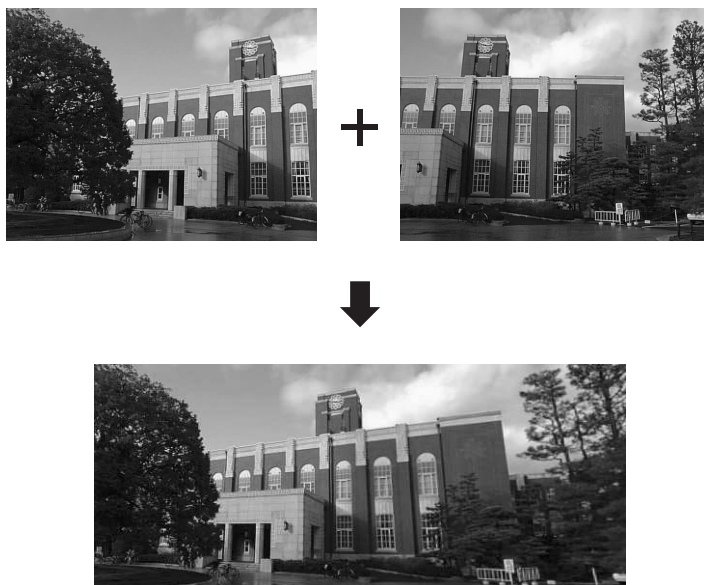

Nota:

- ❑ *Alguns tipos de câmaras digitais possuem uma função que permite tirar facilmente fotografias para criar imagens panorâmicas. Para mais informações, consulte o manual da câmara digital.*
- ❑ *Esta função não está disponível em Mac OS X.*

Para mais informações sobre como utilizar o Panorama Stitcher, consulte a respectiva ajuda interactiva e consulte as FAQs sobre o Panorama Stitcher.

Aceder ao Panorama Stitcher Light EPC e carregar imagens

Windows

1. Faça clique em Iniciar, seleccione Programas (Windows Me, 98 e 2000) ou Todos os programas (Windows XP), seleccione Panorama Stitcher Light EPC e, em seguida, faça clique em Panorama Stitcher Light EPC.

O Panorama Stitcher Light EPC abre e apresenta as imagens existentes na pasta que seleccionou.

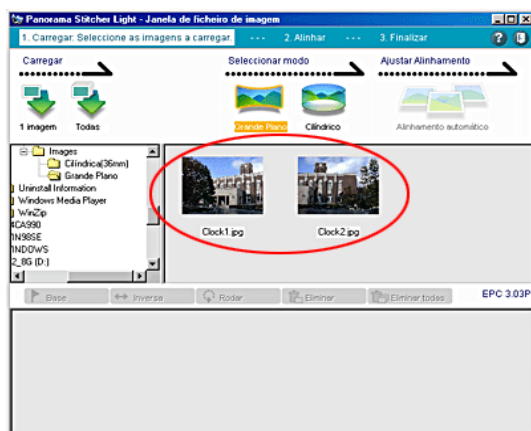

2. Selecciona a pasta que contém as imagens que pretende unir e faça clique em Todas.

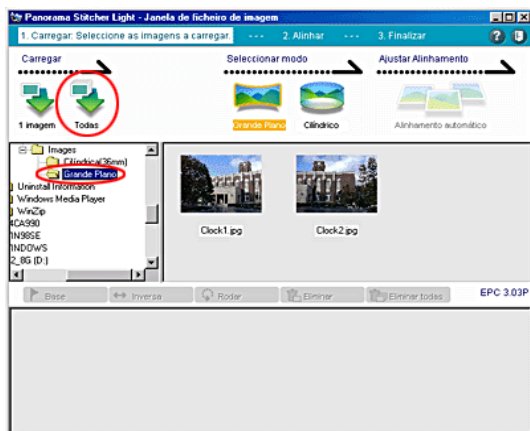

Todas as imagens da pasta seleccionada são carregadas para a área de carregamento de imagens.

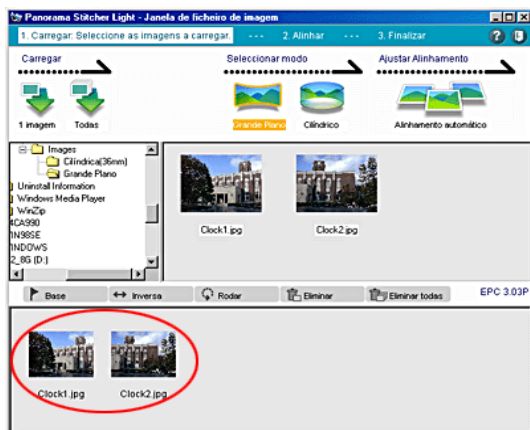

Nota:

- ❑ *Faça clique em 1 imagem para carregar as fotografias uma de cada vez.*

- ❑ Também pode carregar imagens se as arrastar para a área de carregamento de imagens.
 - ❑ Os ficheiros de imagem têm de ter o mesmo tamanho. Se os ficheiros de imagem tiverem tamanhos diferentes, será utilizada como referência a imagem mais pequena e poderão ser utilizadas as imagens 10% maiores do que a imagem de referência.
 - ❑ As imagens existentes na área de carregamento de imagens têm de possuir uma área de sobreposição correspondente a pelo menos 20% do tamanho da imagem.
 - ❑ A resolução de uma imagem tem de ser de 320×240 pixéis ou superior.
 - ❑ Os formatos de ficheiro compatíveis são JPEG, BMP e TIFF. No entanto, não é possível utilizar imagens JPEG criadas em modo progressivo, imagens BMP comprimidas com o RLE e imagens TIFF comprimidas com o LZW.
3. Na área de carregamento de imagens, faça clique na imagem que pretende utilizar como imagem-base e faça clique em Base.

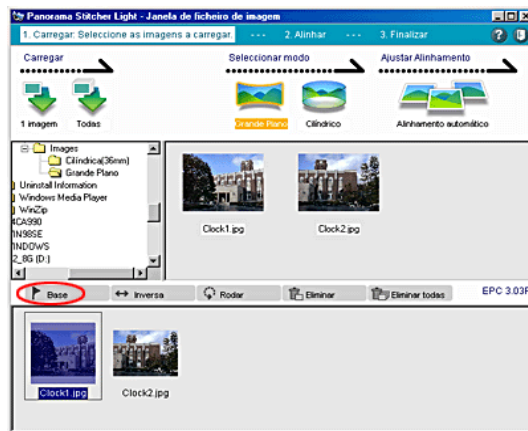

A bandeira da imagem-base aparece na imagem.

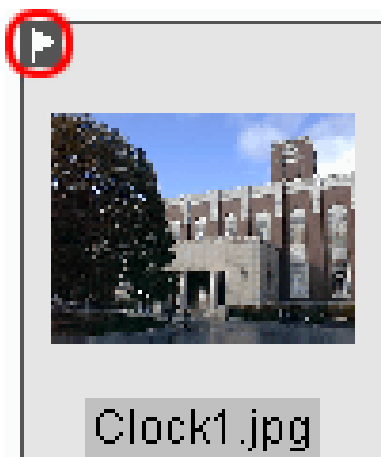

Nota:

- ❑ *Faça clique na tecla Inversa para inverter a posição das imagens que pretende unir.*
- ❑ *Faça clique em Rodar para rodar todas as imagens.*
- ❑ *Faça clique em Eliminar para eliminar a imagem seleccionada e em Eliminar todas para apagar todas as imagens.*
- ❑ *Se nenhuma imagem estiver definida como imagem-base quando tiverem sido carregadas duas imagens, a imagem situada do lado esquerdo na área de carregamento de imagens é assumida como sendo a imagem-base; quando tiverem sido carregadas três ou mais imagens, a imagem situada no centro após a união é assumida como imagem-base.*
- ❑ *O número possível de imagens unidas varia consoante a quantidade de memória existente no computador e o tamanho da imagem.*

- ❑ *Insira as imagens na área de carregamento de imagens com as áreas de sobreposição lado a lado; caso contrário, não as poderá unir correctamente.*

Macintosh

1. Faça clique duas vezes no ícone Macintosh HD (o nome predefinido para o disco), faça clique duas vezes na pasta Panorama Stitcher Light EPC e, em seguida, faça clique duas vezes no ícone Panorama Stitcher.

O Panorama Stitcher Light EPC abre. A caixa de selecção de ficheiros situa-se à esquerda e a área de alinhamento situa-se à direita.

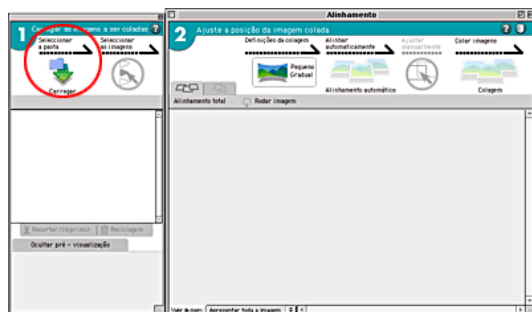

2. Faça clique em Carregar. Aparece a caixa de diálogo de selecção de pastas.

3. Selecione a pasta que contém as imagens que pretende unir e faça clique na opção de selecção.

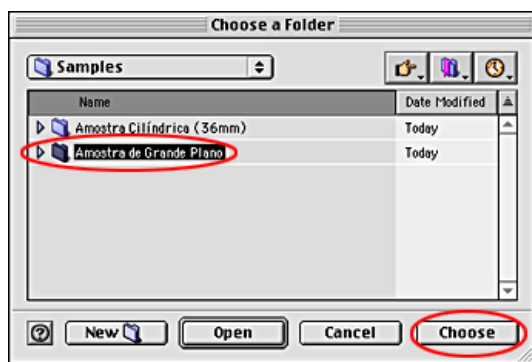

As imagens existentes na pasta são carregadas para a caixa de selecção de ficheiros.

4. Faça clique em todas as teclas ► situadas à direita dos nomes dos ficheiros que pretende unir.

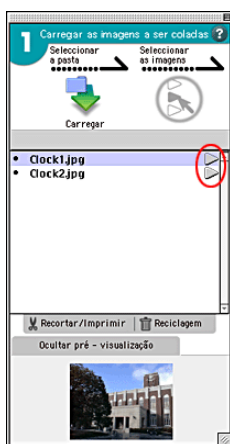

As teclas ► mudam para ► e as imagens são carregadas para a área de carregamento de imagens.

Nota:

- ❑ *Para carregar todas as imagens de uma só vez, faça clique em Seleccionar Tudo no menu Editar e faça clique na tecla ►.*
- ❑ *Para eliminar as imagens situadas na área de alinhamento, faça clique nas teclas ► . As teclas ► mudam para as teclas ►.*
- ❑ *Os ficheiros de imagem têm de ter o mesmo tamanho. Se os ficheiros de imagem tiverem tamanhos diferentes, será utilizada como referência a imagem mais pequena e poderão ser utilizadas as imagens 10% maiores do que a imagem de referência.*
- ❑ *As imagens existentes na área de carregamento de imagens têm de possuir uma área de sobreposição correspondente a pelo menos 20% do tamanho da imagem.*
- ❑ *A resolução de uma imagem tem de ser de 320×240 pixéis ou superior.*
- ❑ *Os formatos de ficheiro compatíveis são JPEG, BMP e TIFF. No entanto, não é possível utilizar imagens JPEG criadas em modo progressivo, imagens BMP comprimidas com o RLE e imagens TIFF comprimidas com o LZW.*
- ❑ *Arraste a imagem para cima e para baixo na caixa de selecção de ficheiros para alterar a sua posição.*

5. Faça clique em  situado à esquerda do nome do ficheiro utilizado como imagem-base na caixa de selecção de ficheiros.

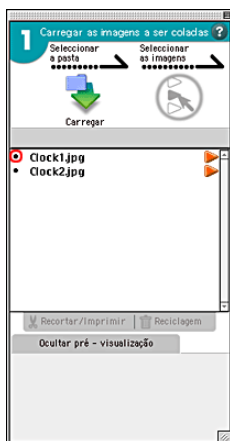

A bandeira da imagem-base aparece à esquerda da imagem-base.

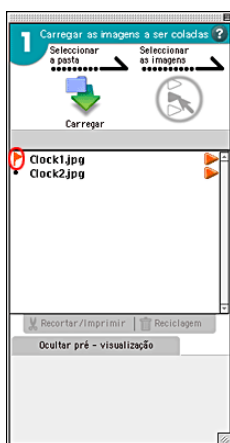

Nota:

-  *Faça clique em Rodar para rodar todas as imagens.*

- ❑ Se nenhuma imagem estiver definida como imagem-base quando tiverem sido carregadas duas imagens, a imagem situada do lado esquerdo na caixa de selecção de ficheiros é assumida como sendo a imagem-base; quando tiverem sido carregadas três ou mais imagens, a imagem situada no centro após a união é assumida como imagem-base.
- ❑ O número possível de imagens unidas varia consoante a quantidade de memória existente no computador e o tamanho da imagem.

Seleccionar o modo panorâmico e unir imagens

Windows

1. Faça clique em Grande Plano e, em seguida, faça clique na opção Alinhamento automático.

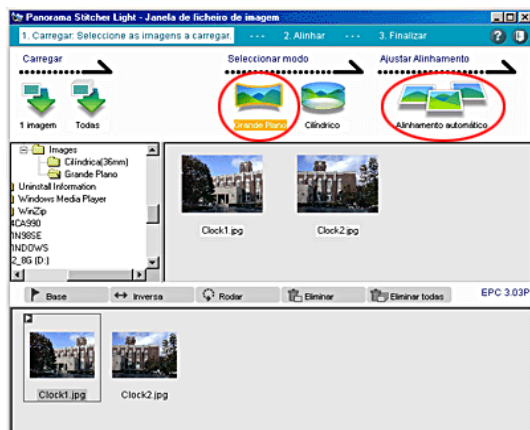

Durante alguns segundos aparece uma mensagem a solicitar que ajuste as imagens o melhor possível com o rato se estas estiverem bastante desalinhadas e, em seguida, as imagens são alinhadas automaticamente. Faça clique na janela da mensagem para a fechar.

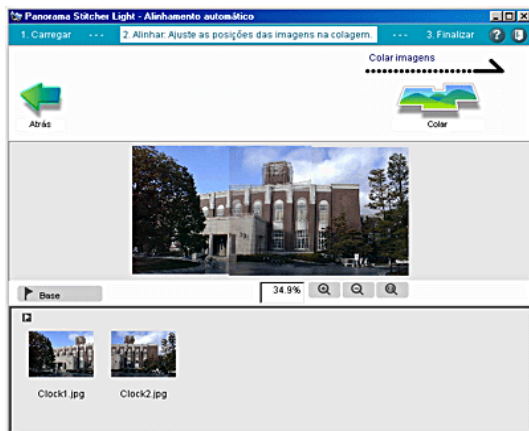

Nota:

Faça clique na opção Cilíndrico para criar uma imagem panorâmica com um campo de visão alargada (máximo de 360 graus).

2. Se as imagens estiverem bastante desalinhadas, arraste-as para ajustar as suas posições.

Nota:

Faça clique em Atrós para inverter o alinhamento.

3. Faça clique na opção Colar.

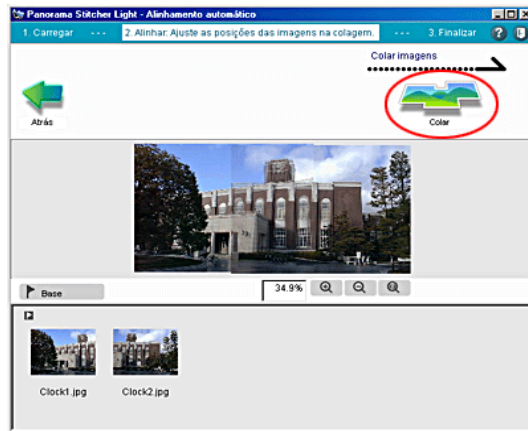

Aparece a caixa de diálogo Definições da colagem.

4. Confirme as definições na caixa de diálogo Definições da colagem e, em seguida, faça clique em OK.

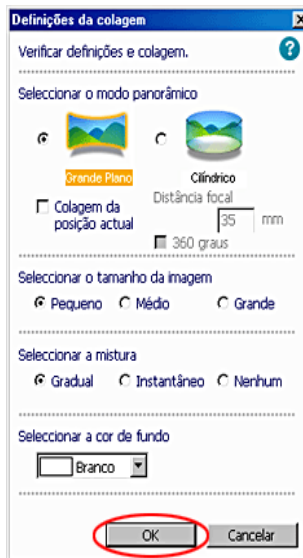



Importante:

- ❑ *O processo de união é mais demorado se a opção Grande estiver seleccionada para a definição Seleccionar o tamanho da imagem, porque a imagem unida é criada com a mesma resolução da imagem que pretende unir.*

 - ❑ *Se a caixa de verificação Colagem da posição actual estiver seleccionada, não será possível efectuar a união com um alinhamento preciso. Seccione-a quando ocorrer um erro durante o processo de união.*
5. Na caixa de diálogo de pergunta, faça clique em OK.

Nota:

A mensagem da caixa de diálogo de pergunta varia consoante as definições da caixa de diálogo Definições da colagem.

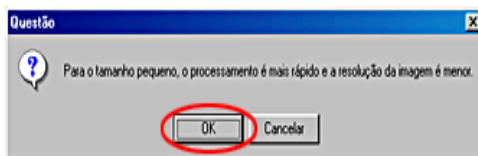

Durante alguns segundos aparece uma mensagem a solicitar que ajuste a posição de corte, pois a área que se encontra dentro das linhas picotadas será cortada e aparecem linhas picotadas à volta das imagens unidas que indicam a área de corte. Faça clique na janela da mensagem para a fechar.

Nota:

As imagens seguintes podem ser unidas correctamente:

- ❑ *Imagens com objectos de primeiro plano e objectos de fundo, como, por exemplo, fotografias tiradas em interiores.*

- ❑ *Imagens cujas áreas de sobreposição contêm objectos em movimento.*

- ❑ *Imagens com poucos elementos diferenciados, como, por exemplo, o céu e o mar.*
 - ❑ *Imagens com níveis de brilho que variam bastante de fotografia para fotografia, como, por exemplo, fotografias tiradas ao meio-dia, à tarde e à contraluz.*
 - ❑ *Imagens tiradas com diferentes percentagens de zoom.*
 - ❑ *Imagens tiradas em diferentes ângulos.*
6. Arraste a linha picotada para ajustar a área de corte e faça clique na Recortar.



Nota:

O tamanho da imagem cortada aparece na parte superior da janela de apresentação da imagem de união.

A imagem é recortada.



Nota:

Faça clique em Voltar para anular o corte da imagem.

Macintosh

1. Faça clique em Pequeno Gradual.

Nota:

O nome desta tecla apresenta o tamanho da imagem actual e as definições de união. A indicação Pequeno Gradual significa que o tamanho da imagem é Pequeno e que a união é Gradual. O nome desta tecla varia consoante as definições.



Aparece a caixa de diálogo Verificar definições.

2. Confirme as definições na caixa de diálogo Verificar definições e, em seguida, faça clique em OK.



Importante:

- ❑ O processo de união é mais demorado se a opção Grande estiver seleccionada para a definição Seleccionar o tamanho da imagem, porque a imagem unida é criada com a mesma resolução da imagem que pretende unir.
- ❑ Se a caixa de verificação Colagem da posição actual estiver seleccionada, não será possível efectuar a união com um alinhamento preciso. Selecciona-a quando ocorrer um erro durante o processo de união.

Nota:

Faça clique na opção Cilíndrico para criar uma imagem panorâmica com um campo de visão alargada (máximo de 360 graus).

3. Faça clique na opção Alinhamento automático.

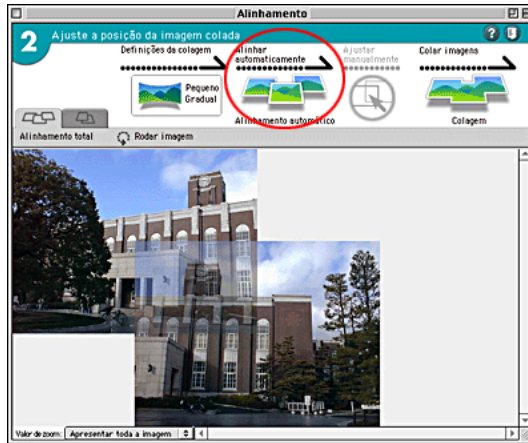



As imagens são alinhadas automaticamente.



4. Se as imagens estiverem bastante desalinhadas, arraste-as para ajustar as suas posições.

Nota:

- Faça clique em  para alinhar todas as imagens de uma só vez.
- Faça clique em  para alinhar as duas imagens que estão uma ao lado da outra.

5. Faça clique na opção Colagem.

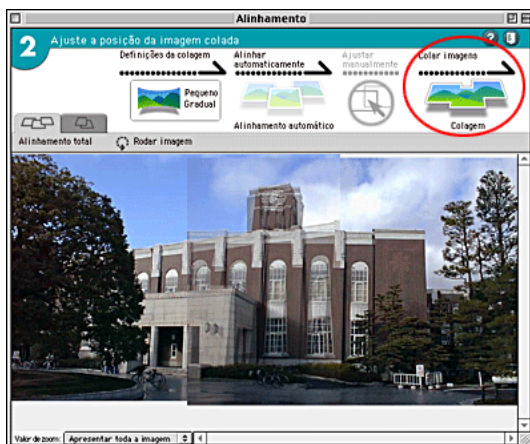

Nota:

As imagens seguintes podem ser unidas correctamente:

- Imagens com objectos de primeiro plano e objectos de fundo, como, por exemplo, fotografias tiradas em interiores.*
- Imagens cujas áreas de sobreposição contêm objectos em movimento.*
- Imagens com poucos elementos diferenciados, como, por exemplo, o céu e o mar.*
- Imagens com níveis de brilho que variam bastante de fotografia para fotografia, como, por exemplo, fotografias tiradas ao meio-dia, à tarde e à contraluz.*

- ❑ *Imagens tiradas com diferentes percentagens de zoom.*
- ❑ *Imagens tiradas em diferentes ângulos.*

6. Faça clique na Recortar.

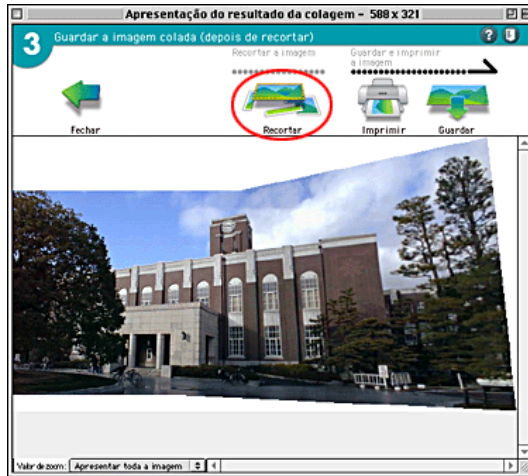

A caixa de diálogo Apresentação do resultado da colagem e as linhas picotadas que representam a área de corte aparecem.

7. Arraste a linha picotada para ajustar a área de corte e faça clique na opção de corte da imagem.

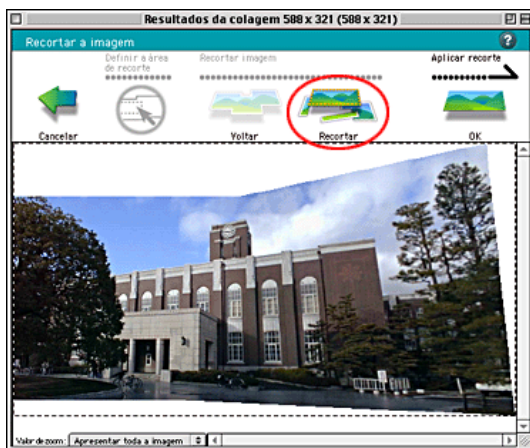

Nota:

O tamanho da imagem cortada aparece na parte superior da caixa de diálogo Resultados da colagem.

A imagem é recortada.

8. Faça clique em OK.

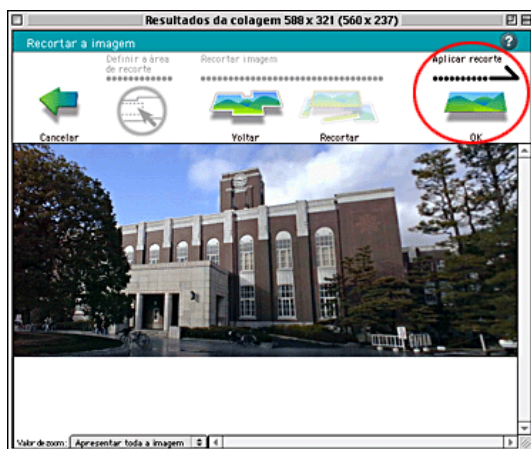

A caixa de diálogo Resultados da colagem fecha e a imagem recortada aparece na janela Resultados da colagem.

Nota:

Faça clique em Voltar antes de fazer clique em OK para anular o corte da imagem.

Guardar imagens panorâmicas

Windows

1. Faça clique em Guardar.



Aparece a caixa de diálogo Guardar como.

2. Selecciona uma pasta, insira um nome de ficheiro na respectiva caixa de texto, selecciona um tipo de ficheiro para a definição que permite guardar como tipo e, em seguida, faça clique em Guardar.

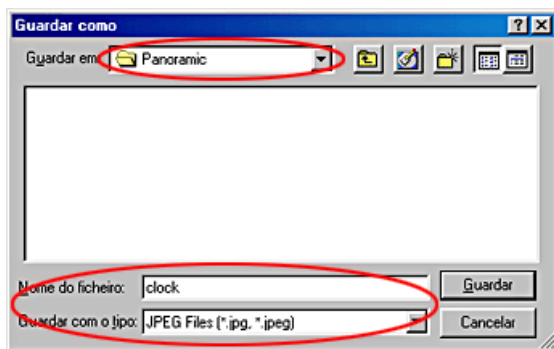

Macintosh

1. Faça clique em Guardar.



Aparece a respectiva caixa de diálogo.

2. Selecciona uma pasta, insira um nome de ficheiro na respectiva caixa de texto, selecciona um formato de ficheiro para a definição de formato e, em seguida, faça clique em Guardar.

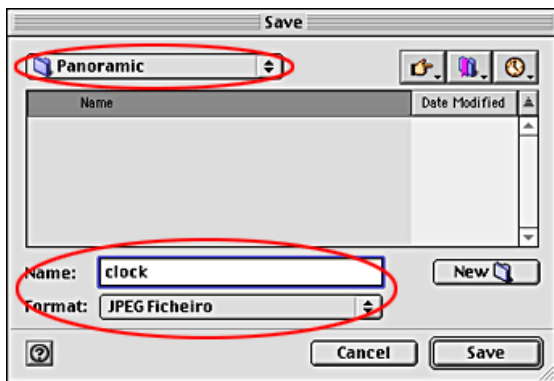

Imprimir imagens panorâmicas

1. Faça clique em Imprimir.



Aparece a caixa de diálogo Imprimir.

Nota:

As figuras apresentadas nesta secção são relativas ao Windows.

2. Confirme as definições na caixa de diálogo de impressão do Panorama Stitcher e, em seguida, faça clique em OK.



Nota:

- ❑ *As figuras apresentadas nesta secção são relativas ao Windows.*
- ❑ *Se a definição Papel em Rolo estiver seleccionada, será impressa uma imagem panorâmica sem margens. O comprimento do papel em rolo a imprimir é calculado automaticamente. Consulte "Imprimir em Papel em Rolo" para imprimir em papel em rolo.*
- ❑ *Em Windows, é impressa uma imagem panorâmica no centro da folha se a definição Alimentador estiver seleccionada. Cada uma das margens está definida para 20 mm. O formato da imagem é ajustado ao formato do papel.*
- ❑ *Em Macintosh, é impressa uma imagem panorâmica a partir do canto superior esquerdo da folha se a definição Alimentador estiver seleccionada. Cada uma das margens está definida para 20 mm. O formato da imagem é ajustado ao formato do papel.*

- ❑ *Uma imagem panorâmica criada com o Panorama Stitcher Light EPC pode ser impressa com o EPSON PhotoQuicker. Através do EPSON PhotoQuicker, pode imprimir com o Auto Photo Fine 4!, a função original da EPSON para imprimir imagens de elevada qualidade.*
- ❑ *Defina o tamanho vertical ou horizontal da imagem para 321 pixels ou mais para carregar uma imagem panorâmica criada com o Panorama Stitcher Light EPC para o EPSON PhotoQuicker. Consulte a documentação do EPSON PhotoQuicker para obter mais informações sobre os requisitos mínimos do tamanho de imagem.*

Encerrar o Panorama Stitcher Light EPC

1. Faça clique em  situado no canto superior direito. Aparece uma mensagem a perguntar se pretende fechar o Panorama Stitcher Light.
2. Faça clique em OK.

Desinstalar o Panorama Stitcher Light EPC

Aceda à ajuda do Panorama Stitcher Light EPC para desinstalar o programa e siga as instruções apresentadas. Para aceder à ajuda do Panorama Stitcher Light EPC, consulte “Aceder à ajuda do Panorama Stitcher Light EPC”.

Aceder à ajuda do Panorama Stitcher Light EPC

Windows

A partir do menu Iniciar

Faça clique em Iniciar, seleccione Programas (Windows Me, 98 e 2000) ou Todos os programas (Windows XP), seleccione Panorama Stitcher Light EPC e, em seguida, faça clique na ajuda interactiva.

Nota:

As FAQs também contêm informações sobre o Panorama Stitcher Light EPC. Para aceder às FAQs, faça clique em Iniciar, seleccione Programas (Windows Me, 98 e 2000) ou Todos os programas (Windows XP), seleccione Panorama Stitcher Light EPC e, em seguida, faça clique em FAQs.

A partir do Panorama Stitcher Light EPC

Faça clique em  situado no canto superior direito.

Macintosh

A partir do menu Ajuda

Selecione a ajuda interactiva a partir do menu Ajuda.

Nota:

As FAQs também contêm informações sobre o Panorama Stitcher Light EPC. Para aceder às FAQs, faça clique duas vezes em Macintosh HD (o nome predefinido para o disco), faça clique duas vezes na pasta Panorama Stitcher Light EPC e, em seguida, faça clique duas vezes no ícone PanoramaStitcherFAQ.

A partir do Panorama Stitcher Light EPC

Faça clique em  situado no canto superior direito.

Funções do Software da Impressora

Windows

Introdução ao Software da Impressora

O software da impressora inclui um controlador de impressão e os utilitários da impressora. O controlador da impressora permite seleccionar várias definições para obter os melhores resultados de impressão. Os utilitários da impressora ajudam a verificar a impressora e a mantê-la nas melhores condições de funcionamento.

As definições do controlador e os utilitários situados nos menus do software da impressora são indicados em seguida.

Menu	Definições e Utilitários
Principal	Qualidade, Opções do Papel, Opções de Impressão, Níveis de Tinta, Orientação, Avançado.
Esquema de Página	Mais Opções, Reduzir/Aumentar Documento, Cópias, Multi-Páginas, Marca de Água, Impressão Frente e Verso.
Manutenção	EPSON Status Monitor 3, Verificação de Jactos, Limpeza das Cabeças, Alinhamento das Cabeças, Dados s/ a Impressora e Opções, Velocidade & Evolução

Se tiver algum com o software da impressora, consulte o site Web de Assistência técnica.

Obter mais informações

Para mais informações sobre como utilizar o software da impressora, consulte “Efectuar Definições no Menu Principal” ou “Efectuar Definições no Menu Esquema de Página”.

Para mais informações sobre como executar os utilitários da impressora, consulte “Efectuar Definições no Menu Manutenção”.

Para mais informações sobre como aceder ao software da impressora, consulte a seguinte secção:

“Aceder ao Software da Impressora para Windows”

Nota:

As funções específicas disponíveis no software da impressora variam consoante a versão do Windows utilizada.

A ajuda interactiva fornece mais informações sobre o software da impressora. Para mais informações sobre como aceder à ajuda, consulte “Obter Informações através da Ajuda Interactiva”.

Efectuar Definições no Menu Principal

Pode seleccionar o tipo de qualidade, opções de papel e opções de impressão, orientação, definições avançadas e ainda verificar os níveis de tinta. Consulte a secção adequada.

Efectuar definições básicas



Qualidade

No menu Principal, o parâmetro relativo ao tipo de qualidade inclui cinco níveis de controlo do software da impressora.

Pode seleccionar um dos tipos apresentados em seguida.

Prova	Para impressão económica e de alta velocidade.
Texto	Para impressão de texto normal com uma qualidade razoável.
Texto e Imagem	Para impressão de texto e gráficos normais com elevada qualidade.
Foto	Para impressão fotográfica de elevada qualidade.
Foto Superior	Para impressão fotográfica com a máxima qualidade.

Opções de Papel

Folha

Selecione esta opção, para deixar uma margem de 3 mm em ambos os lados do papel.

Rolo

Selecione esta opção, para deixar uma margem de 3 mm em ambos os lados do papel em rolo.

A caixa de diálogo Opção Papel Rolo aparece quando a opção Rolo estiver seleccionada. Para mais informações, consulte “Imprimir em Papel em Rolo”.

Tipo

Selecione o tipo de papel que corresponde ao tipo de papel colocado na impressora.

A definição Tipo determina as outras definições disponíveis. Por isso, deve efectuar sempre esta definição em primeiro lugar.

Para saber que tipo de papel está a utilizar, localize o papel na lista de definições de papel.

“Definições de Tipo de Papel”

Formato

Selecione o formato do papel que pretende utilizar. Pode também adicionar um formato de papel personalizado.

Sem margens

Active esta caixa de verificação quando pretender imprimir sem margens. Esta função elimina as quatro margens do papel.

Para mais informações, consulte “Impressão Sem margens”.

Opções de Impressão

PhotoEnhance

Este modo aplica as definições de correcção de imagem especialmente concebidas para fotografias digitalizadas ou captadas por um dispositivo digital.

Inverter Ordem

Permite inverter a ordem de impressão dos documentos, ou seja, começando pela última página.







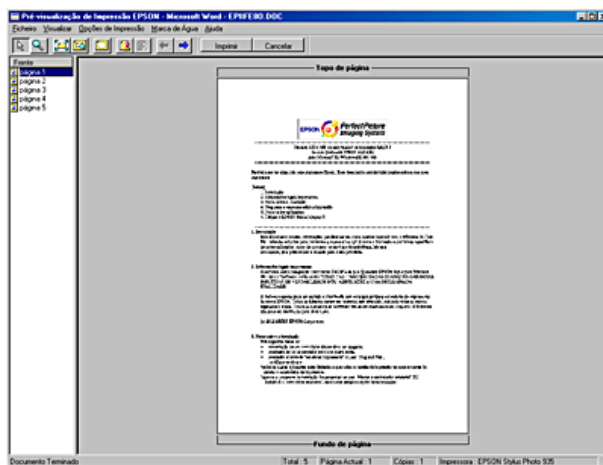

Pré-visualização de impressão

Permite pré-visualizar o documento antes de o imprimir.

Quando envia uma tarefa de impressão para a impressora, aparece a janela de pré-visualização de impressão EPSON, que lhe permite fazer alterações ao documento antes de o imprimir.



A barra de ferramentas de Pré-visualização de Impressão EPSON contém vários ícones que podem ser utilizados para executar as seguintes operações:

Ícone	Nome da tecla	Função
	Arrastar e largar	Faça clique nesta tecla para seleccionar e mover marcas de água.
	Zoom	Faça clique nesta tecla para aumentar ou reduzir o tamanho da página pré-visualizada.
	Ajustar ao ecrã	Faça clique nesta tecla para ajustar a página pré-visualizada ao tamanho da janela. Esta função é importante quando quiser ver a página completa de uma só vez.
	Zoom máximo	Faça clique nesta tecla para aplicar à página pré-visualizada o valor máximo de zoom possível.
	Área de impressão Sim/Não	Faça clique nesta tecla para ver ou ocultar as linhas que delimitam a área de impressão. A impressora não consegue imprimir nada que exceda esta área.
	Marca de Água	Faça clique neste ícone para abrir a caixa de diálogo Marca de Água, onde pode inserir marcas de água no documento e alterar qualquer uma das definições de marcas de água actuais.
	Repor predefinições de marcas de água	Faça clique neste ícone para repor todas as definições de marcas de água que se encontravam em vigor quando a caixa de diálogo Pré-visualização de Impressão EPSON foi aberta pela primeira vez. Se não tiver alterado nenhuma definição, esta função não está disponível.
	Página Anterior	Faça clique neste ícone para ver a página anterior à que está a ser pré-visualizada. Se não houver nenhuma página anterior, esta função não está disponível.

	Página Seguinte	Faça clique nesta tecla para ver a página seguinte à que está a ser pré-visualizada. Se não houver página seguinte, esta função não está disponível.
---	--------------------	--

Pode também alterar o documento pré-visualizado de várias formas:

- Seleccionar e pré-visualizar páginas individuais.
- Reduzir ou aumentar o tamanho da janela de pré-visualização.
- Ampliar o documento pré-visualizado. Para executar esta operação, faça clique em **Aumentar** no menu **Ver** para abrir a janela **Aumentar**, que amplia a área do documento pré-visualizado delimitada por uma caixa vermelha. Se arrastar a caixa vermelha, pode alterar a parte do documento a ser ampliada.
- Visualizar as páginas individuais que compõem um poster. A janela **Poster** abre automaticamente quando envia uma tarefa de impressão e a opção **Impressão de Poster** está seleccionada para o parâmetro **Multi-páginas** no menu **Esquema de Página**. Nesta janela, pode ver as páginas individuais que compõem um poster. Pode também abrir esta caixa de diálogo, fazendo clique em **Poster** no menu **Ver**.
- Aplicar marcas de água. A marca de água seleccionada aparece na imagem pré-visualizada. Para mais informações sobre como personalizar marcas de água, consulte “**Marca de Água**”.
- Especificar as páginas do documento que pretende imprimir. Para adicionar ou remover uma página, seleccione o ícone da página na lista apresentada do lado esquerdo da janela de pré-visualização e, em seguida, adicione ou remova a página utilizando os comandos do menu **Opções de Impressão**.

Depois de pré-visualizar o documento, faça clique em **Imprimir** para imprimir o documento ou em **Cancelar** para cancelar a impressão.

Orientação

Selecione **Vertical** ou **Horizontal** para alterar a orientação da impressão.

Mostrar Definições

Quando fizer clique em **Mostrar Definições**, aparecerá a janela **Definição Actual**. Para ocultar a janela, faça clique em **Ocultar Definições** no menu **Principal** ou em **Fechar** na janela **Definição Actual**.

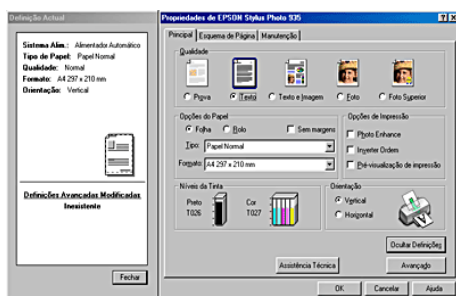

Efectuar definições avançadas

As definições da caixa de diálogo **Avançado** permitem controlar totalmente o processo de impressão. Utilize estas definições para experimentar novas ideias de impressão ou criar conjuntos de definições de impressão adequados às suas necessidades específicas. Quando estiver satisfeito com as novas definições, pode atribuir-lhes um nome e adicioná-las ao grupo de definições personalizadas.

Nota:

- ❑ *As definições avançadas deverão ser efectuadas apenas por utilizadores experientes. Definições incorrectas podem reduzir a velocidade ou a qualidade de impressão.*
- ❑ *Os ecrãs apresentados nesta secção referem-se ao Windows 98. Os ecrãs do Windows Me, XP e 2000 têm um aspecto ligeiramente diferente.*
- ❑ *Algumas definições podem estar indisponíveis, dependendo das definições de sistema de alimentação, tipo de papel, tinta e resolução seleccionadas.*
- ❑ *A função PhotoEnhance só afecta imagens, não afecta texto nem gráficos. Por exemplo, se seleccionar Monocromático na lista Tom (disponível quando seleccionar PhotoEnhance), apenas as imagens de um documento são impressas a preto. O texto ou os gráficos a cores do mesmo documento serão impressos a cores.*

Para abrir o menu Avançado, faça clique em Avançado no menu Principal. Se lhe aparecer uma janela de notas semelhante à seguinte, faça clique em Continuar.

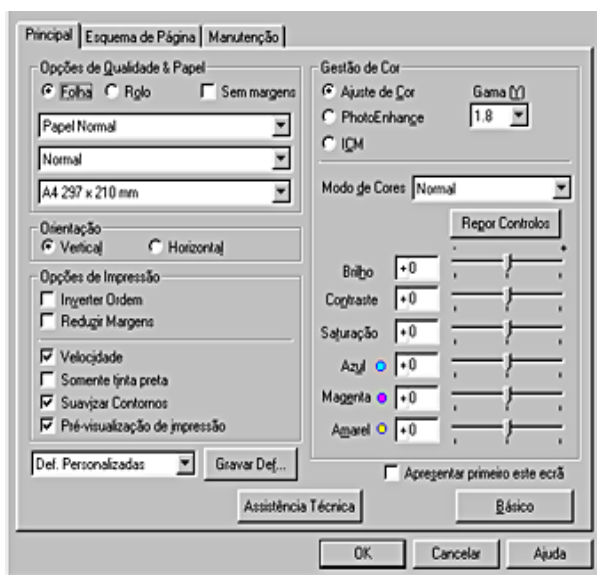
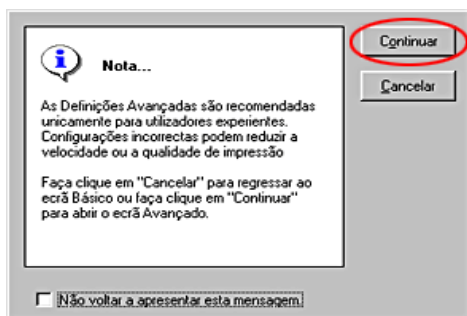

Opções de Qualidade & Papel

Pode seleccionar o sistema de alimentação, o tipo de papel, a resolução, o formato de papel e a impressão sem margens.

Nota:

As definições de resolução disponíveis dependem do tipo de papel seleccionado. Como tal, efectue a definição de papel antes de seleccionar a resolução.

Orientação

Selecione Vertical ou Horizontal para alterar a orientação da impressão.

Opções de Impressão

Inverter Ordem

Permite inverter a ordem de impressão dos documentos, ou seja, começando pela última página.

Reduzir Margens

Permite aumentar a área de impressão.

Nota:

- Quando a opção Reduzir Margens está seleccionada, a qualidade de impressão pode diminuir nos limites da impressão. Antes de imprimir grandes tarefas de impressão com esta definição, imprima uma folha para verificar a qualidade.*
- Quando a opção Reduzir Margens está seleccionada, certifique-se de que o papel colocado no alimentador não está enrolado.*

Velocidade

Permite activar a impressão bidireccional, o que significa que a impressora imprime tanto da esquerda para a direita como da direita para a esquerda. O modo de alta velocidade acelera o processo de impressão, mas reduz a qualidade.

Somente tinta preta

Permite imprimir a preto e branco ou em níveis de cinzento.

Suavizar Contornos

Melhora a qualidade de impressão de imagens de baixa resolução, suavizando as linhas e os contornos escadeados. Esta definição não produz qualquer efeito em imagens de alta resolução ou em texto.

Pré-visualização de impressão

Permite pré-visualizar um documento antes de o imprimir.

Gestão de Cores

Ajuste de Cor

Para utilizar com os métodos de correspondência de cor e de melhoramento de imagem incluídos no controlador de impressão. Quando selecciona a opção *Ajuste de Cor*, aparecem opções de gestão de cor adicionais que lhe permitem seleccionar uma definição *Modo de Cores* e ajustar as barras de ajuste de cores.

Gama

Permite controlar o contraste da imagem alterando os tons e os cinzentos intermédios.

Nota:

*Esta opção só está disponível quando a opção *Ajuste de Cor* está seleccionada.*

PhotoEnhance

Este modo inclui várias definições de correcção de imagem que pode aplicar às fotografias antes de as imprimir. O modo *Photo* não afecta os dados originais.

Nota:

- Este modo só está disponível quando imprimir dados a cores de 16, 24 ou 32 bits.*
- A função PhotoEnhance pode tornar a impressão mais demorada, dependendo do sistema informático e da quantidade de dados contidos na imagem.*
- Quando a opção Rolo estiver seleccionada no menu Principal, não imprima utilizando o modo PhotoEnhance.*

Tom:

Estão disponíveis as seguintes definições:

Normal	Aplica ao documento o ajuste tonal padrão da EPSON.
Forte	Imprime com um elevado contraste, o que torna a imagem impressa mais nítida.
Gráfico	Intensifica as cores e aclara os tons intermédios e as altas luzes de uma imagem. Utilize esta definição para apresentações que incluam gráficos e diagramas.
Sépia	Esta definição confere uma tonalidade sépia às fotografias.
Monocromático	Imprime a imagem apenas a preto e branco.
Inexistente	Não é aplicado qualquer ajuste tonal ao documento.

Efeito:

Estão disponíveis as seguintes definições:

Nitidez	Realça a imagem na globalidade, nomeadamente os contornos.
Focagem suave	Esta definição faz com que as fotografias pareçam ter sido tiradas com uma lente de focagem suave.
Tela	Confere à imagem o aspecto de uma pintura em tela.

Pergaminho	Faz com que a imagem pareça ter sido impressa em pergaminho.
Inexistente	Não é aplicado qualquer efeito ao documento.

Se seleccionar PhotoEnhance, activa também a caixa de verificação Correção de Câmara Digital. Selecciona esta caixa de verificação quando quiser imprimir fotografias tiradas com uma câmara digital para dar às imagens impressas o aspecto suave e natural das fotografias tiradas com uma máquina fotográfica convencional.

ICM

Este método ajusta automaticamente as cores da impressão às cores do ecrã. ICM é o acrónimo de Image Color Matching.

Gravar Definições

Para gravar as Definições Avançadas na lista Definições Personalizadas, faça clique em Gravar Def. no menu Avançado. Aparece a caixa de diálogo Definições Personalizadas.

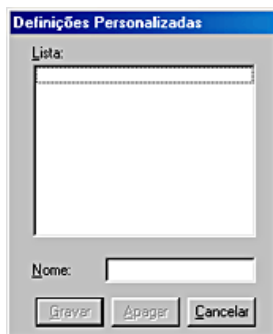

Escreva um nome para as definições na caixa de texto Nome e, em seguida, faça clique em Gravar. As Definições Avançadas são adicionadas à lista Definições Personalizadas.

Para apagar uma definição da lista Definições Personalizadas, seleccione-a na caixa de diálogo Definições Personalizadas e faça clique em Apagar.

Para utilizar um conjunto de definições gravadas, faça clique em Avançado no menu Principal e seleccione o conjunto de definições na lista de definições personalizadas.

Se alterar as definições depois de seleccionar um conjunto de definições personalizadas, esse conjunto deixa de estar seleccionado e aparece na lista de definições personalizadas o item Definições Personalizadas. A definição previamente seleccionada não sofre qualquer alteração. Para regressar à definição personalizada, volte a seleccioná-la na lista.

Apresentar primeiro este ecrã

Apresenta o menu Avançado quando acede ao menu Principal no software da impressora. O menu Avançado também aparece quando acede ao software da impressora a partir das aplicações.

Básico

Mostra o menu Básico.

Efectuar Definições no Menu Esquema de Página

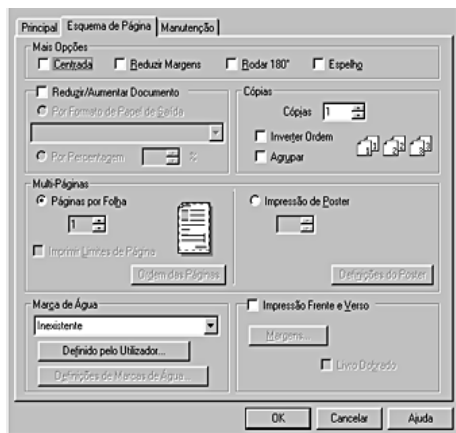

Mais Opções

Utilize estas opções para ajustar os dados de impressão.

Na caixa Mais Opções, pode efectuar as seguintes definições:

Centrada	Imprime o documento directamente no centro da folha, de forma a manter a mesma distância entre a impressão e cada uma das margens do papel.
Reduzir Margens	Aumenta a área de impressão 11 mm na margem inferior, permitindo imprimir com uma margem inferior até 3 mm.
Rodar 180°	Imprime junto ao fundo da página.
Espelho	Imprime uma imagem como se ela estivesse reflectida num espelho. O texto e os gráficos aparecem no sentido inverso.

Reduzir/Aumentar Documento

Utilize as opções Reduzir/Aumentar Documento para ajustar o formato de impressão do documento.

Para mais informações, consulte “Imprimir com a Opção Ajustar à Página”.

Cópias

Selecione o número de cópias que pretende imprimir.

Estão disponíveis as seguintes definições:

Inverter Ordem	Permite imprimir os documentos pela ordem inversa, ou seja, começando pela última página
Agrupar	Imprime um documento completo de cada vez.

Multi-Páginas

Na caixa Multi-Páginas pode seleccionar as opções Páginas por Folha e Impressão de Poster.

Páginas por Folha

Selecione Páginas por Folha para imprimir duas ou quatro páginas do documento numa folha.

Para mais informações, consulte “Impressão de Páginas por Folha”.

Impressão de Poster

Pode ampliar uma página de forma a que ela ocupe 4, 9 ou 16 folhas de papel impressas.

Para mais informações, consulte “Imprimir com a Opção Poster”.

Marca de Água

Pode imprimir texto ou uma imagem como marca de água no documento.

Para mais informações, consulte “Imprimir com a Opção Marca de Água”.

Impressão frente e verso

Existem dois tipos de impressão frente e verso disponíveis. Um deles é a impressão frente e verso normal que permite imprimir as páginas ímpares em primeiro lugar. Depois de imprimir as páginas, pode voltar a colocá-las no alimentador para que as páginas pares sejam impressas na outra face do papel. Pode igualmente seleccionar a opção de livro dobrado que permite produzir impressões em forma de livro com uma única dobra. Para mais informações, consulte “Impressão Frente e Verso”.

Efectuar Definições no Menu Manutenção

Os utilitários da impressora EPSON permitem verificar o estado actual da impressora e efectuar algumas operações de manutenção a partir do computador.

Para executar os utilitários, faça clique no separador Manutenção no software da impressora e, em seguida, faça clique na tecla correspondente ao utilitário que pretende utilizar. Para aceder ao software da impressora, consulte a seguinte secção:

“Aceder ao Software da Impressora para Windows”

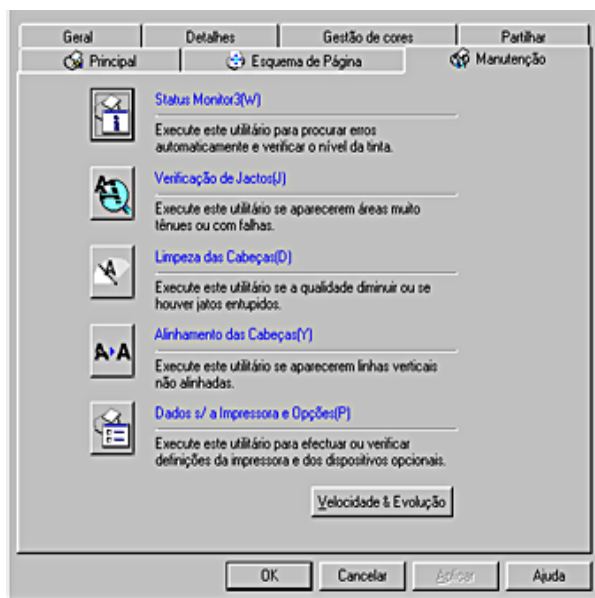

Nota:

- ❑ *A letra que se encontra entre parêntesis depois do nome do utilitário indica a tecla de atalho desse utilitário. Pressione Alt e a letra no teclado para abrir o utilitário.*
- ❑ *Não execute os utilitários Verificação de Jactos, Limpeza das Cabeças ou Alinhamento das Cabeças, se a impressora estiver ligada ao computador através de uma rede.*

Consulte a secção adequada.

EPSON Status Monitor 3

O EPSON Status Monitor 3 fornece informações de estado da impressora, como a quantidade de tinta existente, avisa-o sempre que ocorre um erro na impressora.

Este utilitário só está disponível quando:

- ❑ A impressora está ligada directamente ao computador principal através da porta paralela ou da porta USB.
- ❑ O sistema está configurado para suportar a comunicação bidireccional.

Verificação de Jactos

O utilitário Verificação de Jactos verifica se os jactos da cabeça de impressão estão obstruídos. Execute este utilitário sempre que notar uma diminuição na qualidade de impressão e depois de efectuar a limpeza das cabeças para confirmar se os jactos da cabeça de impressão estão realmente limpos. Se a verificação dos jactos indicar que é necessário limpar a cabeça de impressão, pode aceder ao utilitário de limpeza das cabeças directamente a partir do utilitário de verificação dos jactos. Para mais informações, consulte “Verificar os Jactos da Cabeça de Impressão”.

Limpeza das Cabeças

O utilitário Limpeza das Cabeças limpa a cabeça de impressão. Pode ter de limpar a cabeça de impressão, se houver uma diminuição da qualidade de impressão. Execute primeiro o utilitário Verificação de Jactos para confirmar se a cabeça de impressão necessita de ser limpa. Pode aceder directamente ao utilitário Verificação de Jactos a partir do utilitário Limpeza das Cabeças. Para mais informações, consulte “Limpar a Cabeça de Impressão”.

Alinhamento das Cabeças

Pode utilizar o utilitário Alinhamento das Cabeças para melhorar a qualidade de impressão dos documentos. Pode ter de alinhar a cabeça de impressão se as linhas verticais estiverem desalinhadas ou se aparecem faixas claras ou escuras nos documentos. Execute este utilitário para realinhar a cabeça de impressão. Para mais informações, consulte “Alinhar a Cabeça de Impressão”.

Dados s/ a Impressora e Opções

Este utilitário permite ao controlador de impressão verificar as informações de configuração da impressora. Fornece igualmente informações relativas a determinadas características da impressora.

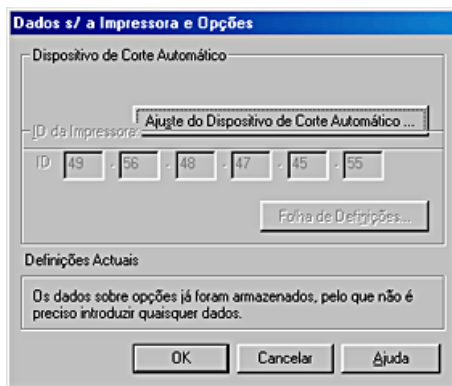

Ajuste do Dispositivo de Corte Automático

Execute este utilitário para ajustar a posição de corte de forma a efectuar um corte de papel exacto no papel em rolo. Consulte “Ajustar a Posição de Corte”.

Obter informações sobre a impressora

Dependendo da configuração do sistema, as informações apresentadas na caixa de diálogo de informações sobre a impressora e opções podem ser actualizadas automaticamente ou pode ser necessário introduzi-las manualmente.

Se aparecer uma mensagem na janela das definições actuais solicitando-lhe que insira definições, ou se tiver alterado a configuração da impressora, execute as seguintes operações para efectuar manualmente as definições necessárias.

1. Faça clique em Folha de Definições na caixa de diálogo Dados s/ a Impressora e Opções para imprimir informações sobre a impressora e as opções. Para executar este utilitário deve colocar papel de formato A4 ou Letter na impressora. Obterá uma impressão semelhante à apresentada em seguida.

```
Printer ID  
50- 50- 50- 50- 50- 50
```

2. Certifique-se de que as definições do utilitário coincidem com as informações impressas na folha de definições. Se não coincidirem, corrija as definições do ecrã, de acordo com as informações impressas na folha de definições.
3. Faça clique em OK para sair deste menu e guardar as definições.

Velocidade & Evolução

Pode efectuar as definições relacionadas com a evolução e a velocidade de impressão nesta caixa de diálogo.

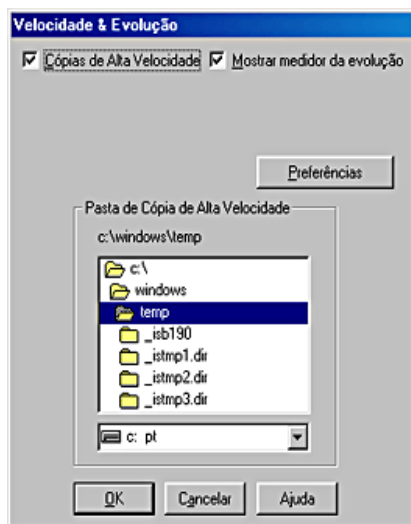

As definições disponíveis são apresentadas em seguida.

Nota:

As funções específicas disponíveis no software da impressora dependem do modelo da impressora e da versão do Windows que está a utilizar.

Cópias de Alta Velocidade

Para imprimir rapidamente várias cópias do documento, seleccione Cópias de Alta Velocidade. Esta função acelera a impressão utilizando o espaço em disco como memória cache para imprimir várias cópias do documento.

Mostrar medidor da evolução

Para visualizar o medidor da evolução sempre que imprimir, seleccione Mostrar medidor da evolução.

Processar sempre dados RAW (Windows XP e 2000)

Selecione esta caixa de verificação para que os documentos dos clientes que utilizam o sistema de base Windows NT utilizem o formato RAW em vez do formato EMF (metaficheiro) (as aplicações do Windows NT utilizam o formato EMF por predefinição).

Tente utilizar esta opção se os documentos processados no formato EMF não forem impressos correctamente.

O processamento de dados RAW requer menos recursos do que o processamento de dados EMF. Por isso, alguns problemas (“Memória/Espaço em disco insuficiente para imprimir”, “Velocidade de impressão reduzida”, etc.) podem ser resolvidos seleccionando a opção Processar sempre dados RAW.

Nota:

Quando processar dados RAW, a evolução da impressão apresentada pelo medidor da evolução pode diferir da evolução real da impressão.

Preferências

Faça clique nesta tecla para abrir a caixa de diálogo Preferências onde pode efectuar as definições para o EPSON Status Monitor 3.

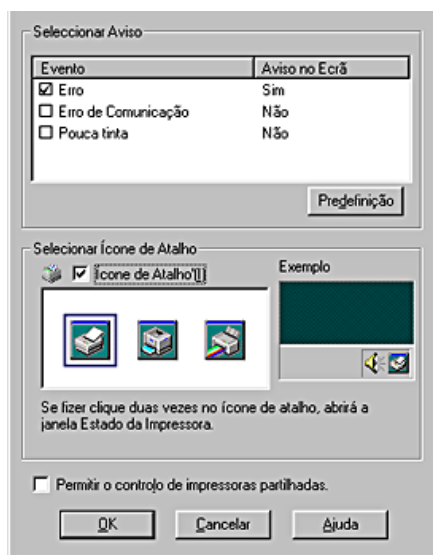

Pode efectuar as seguintes definições:

Seleccionar Aviso	<p>Apresenta as definições actuais de notificação de erros. Seleccione as caixas de verificação correspondentes aos tipos de erro sobre os quais pretende receber aviso.</p> <p>Nota: Faça clique na tecla Predefinição para repor todas as predefinições relativamente a avisos.</p>
Seleccionar Ícone de Atalho	<p>Seleccione esta caixa de verificação Ícone de Atalho e escolha o tipo de ícone que pretende colocar na barra de tarefas do Windows. Pode fazer clique no ícone de atalho na barra de tarefas para abrir o EPSON Status Monitor 3 ou fazer clique com a tecla direita do rato no ícone para aceder a alguns utilitários da impressora.</p>

Permitir o controlo de impressoras partilhadas	Seleccione esta caixa de verificação para controlar uma impressora partilhada a partir de outros computadores.
---	--

Obter Informações através da Ajuda Interactiva

O software da impressora tem uma função de ajuda interactiva, que fornece instruções sobre como imprimir, efectuar definições do controlador de impressão e usar os utilitários da impressora.

Consulte a secção adequada.

Aceder à ajuda a partir da aplicação

Seleccione Imprimir ou Configurar Impressão no menu Ficheiro. Em seguida, faça clique em Impressora, Configurar, Opções ou Propriedades. Consoante a aplicação que estiver a utilizar, poderá ter de seleccionar uma combinação destas teclas.

Pode obter ajuda específica relacionada com qualquer item de um menu, fazendo clique com a tecla direita do rato no item e, em seguida, fazendo clique em  Que é Isto? .

Pode igualmente obter uma explicação detalhada sobre uma definição ou opção, fazendo clique na tecla  situada no canto superior direito da janela do controlador de impressão e fazendo clique no respectivo item.

Aceder à ajuda a partir do menu Iniciar do Windows

1. Se estiver a utilizar o Windows Me, 98 e 2000, faça clique em Iniciar, seleccione Definições e, em seguida, faça clique em Impressoras.

Para utilizadores de Windows XP, faça clique em Iniciar, Painel de Controlo, Impressoras e Outro Hardware. Em seguida, faça clique em Impressoras e Faxes.

2. Para utilizadores de Windows Me e 98, seleccione a impressora que está a utilizar e, em seguida, faça clique em Propriedades no menu Ficheiro.

Para utilizadores de Windows XP e 2000, seleccione a impressora que está a utilizar e, em seguida, faça clique em Preferências de Impressão no menu Ficheiro.

Aparece a janela do controlador da impressora.

Pode obter ajuda específica relacionada com qualquer item num menu, fazendo clique com a tecla direita do rato no item e, em seguida, fazendo clique em **O Que é Isto?** .

Pode igualmente obter uma explicação detalhada sobre uma definição ou opção, fazendo clique na tecla **?** situada no canto superior direito da janela do controlador de impressão e fazendo clique no respectivo item.

Utilizadores de Mac OS 8.6 e 9.x

Introdução ao Software da Impressora

O software da impressora inclui um controlador de impressão e os utilitários da impressora. O controlador da impressora permite seleccionar várias definições para obter os melhores resultados de impressão. Os utilitários da impressora ajudam a verificar a impressora e a mantê-la nas melhores condições de funcionamento.

As definições do controlador da impressora e os utilitários das caixas de diálogo são apresentados em seguida.

Caixa de diálogo	Definições e Utilitários
Imprimir	Papel, Modo, Cópias, Páginas, Tinta
Definir Página	Formato, Sist. Alimentação, Sem margens, Orientação, Rodar 180 graus, Impressão Frente e Verso, Reduzir ou Aumentar, Área de Impressão.
Esquema	Ajustar à Página, Marca de Água, Multi-Páginas, Ordem de Impressão.
Utilitários	EPSON StatusMonitor, Verificação dos Jactos, Limpeza das Cabeças, Alinhamento das Cabeças, Configuração (caixa de diálogo)

Para mais informações sobre como aceder ao software da impressora, consulte a seguinte secção:

“Aceder ao Software da Impressora para Macintosh”

Além das informações do software da impressora descritas neste guia, pode obter mais informações, fazendo clique no ícone de ajuda existente em qualquer uma das caixas de diálogo do software da impressora.

Se tiver algum problema com o software da impressora, consulte o site Web de Assistência Técnica da EPSON. Para aceder ao site Web a partir do CD-ROM que contém o software da impressora, insira o CD-ROM no respectivo leitor e faça clique duas vezes no ícone EPSON. Em seguida, seleccione Site Web de Assistência Técnica e faça clique em .

Efectuar Definições na Caixa de Diálogo Imprimir

Pode efectuar as definições Papel, Modo, Tinta, Cópias e Páginas na caixa de diálogo Imprimir. A partir desta caixa de diálogo, pode também aceder a outras caixas de diálogo, a partir das quais pode definir o momento da impressão, pré-visualizar o documento antes de o imprimir e guardar dados de processamento num ficheiro. Consulte a secção adequada.

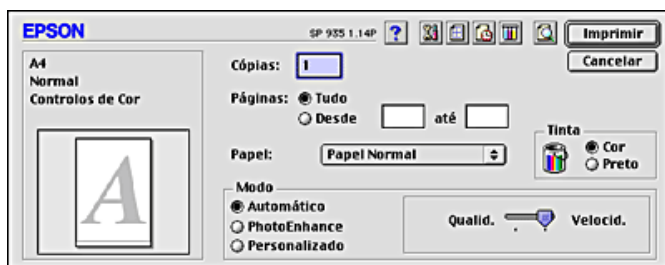

Efectuar definições básicas

Definição Cópias

Introduza o número de cópias que pretende imprimir na caixa de texto Cópias.

Definição Páginas

Para efectuar a definição Páginas, seleccione Tudo ou Desde/até. Se seleccionar Desde/até, introduza o intervalo de páginas adequado nas respectivas caixas de texto.

Definição Papel

A definição Papel determina as outras definições disponíveis. Por isso, deve efectuar sempre esta definição em primeiro lugar.

Selecione a definição Papel que corresponde ao papel colocado na impressora. Para saber que tipo de papel está a utilizar, localize o papel na lista de definições de papel.

“Definições de Tipo de Papel”

Definição Tinta

A definição Tinta permite imprimir a cores ou a preto e branco. Faça clique em **Cor** para imprimir a cores ou em **Preto** para imprimir a preto ou em níveis de cinzento.

Definição Modo

As definições de modo correspondem a três níveis de controlo sobre o software da impressora, conforme se descreve em seguida.

Automático	Este modo constitui a forma mais rápida e simples de começar a imprimir. Para mais informações, consulte “Utilizar o modo Automático”.
PhotoEnhance	Este modo permite seleccionar várias definições de correcção de imagem especialmente criadas para fotografias. Para mais informações, consulte “Utilizar o modo PhotoEnhance”.

Personalizado	Este modo permite seleccionar conjuntos de definições personalizadas ou previamente estabelecidas, adequadas ao tipo de documento que pretende imprimir. Quando selecciona o modo Personalizado a tecla Avançado está disponível, permitindo o acesso à caixa de diálogo Avançado. Para mais informações, consulte “Utilizar o modo Personalizado”.
----------------------	---

Para além da possibilidade de utilizar os modos de impressão para controlar a qualidade de impressão global, pode também alterar aspectos específicos para cada impressão nas caixas de diálogo Definir Página e Esquema. Para mais informações, consulte “Efectuar definições na Caixa de Diálogo Definir Página” ou “Efectuar Definições na Caixa de Diálogo Esquema”.

Utilizar o modo Automático

Quando selecciona o modo Automático o software da impressora efectua todas as definições com base nas definições de tipo de papel e tinta seleccionadas.

Nota:

Dependendo do papel seleccionado na lista de tipos de papel (quando o modo Automático está seleccionado), aparece uma barra de deslizamento à direita das opções do modo de impressão que lhe permite valorizar a Qualid. ou a Velocid. ou o nível intermédio. Selecciona Qualid. quando a qualidade de impressão for mais importante do que a velocidade.

Utilizar o modo PhotoEnhance

O modo PhotoEnhance inclui várias definições de correcção de imagem que pode aplicar às fotografias antes de as imprimir. O modo PhotoEnhance não afecta os dados originais.

Nota:

- Este modo só está disponível quando imprimir dados a cores com 32 bits.*

- ❑ *A função PhotoEnhance pode tornar a impressão mais demorada, dependendo do sistema informático e da quantidade de dados contidos na imagem.*
- ❑ *Se Entrada para Alime... estiver seleccionada para a definição Sist. Alimentação na caixa de diálogo Definir Página não imprima através do modo PhotoEnhance pois a impressão pode aparecer com espaços em branco.*

Estão disponíveis as seguintes definições:

Normal	Esta definição aplica a correcção de imagem padrão para a maioria das fotografias. Experimente primeiro esta definição.
Pessoas	Esta definição é ideal para fotografias de pessoas.
Natureza	Esta definição é ideal para paisagens, como montanhas, céu e mar.
Focagem suave	Esta definição faz com que as fotografias pareçam ter sido tiradas com uma lente de focagem suave.
Sépia	Esta definição confere uma tonalidade sépia às fotografias.

Se seleccionar PhotoEnhance, activa também a caixa de verificação Correcção de Câmara Digital. Selecciona esta caixa de verificação quando quiser imprimir fotografias tiradas com uma câmara digital para dar às imagens impressas o aspecto suave e natural das fotografias tiradas com uma máquina fotográfica convencional.

Utilizar o modo Personalizado

Ao seleccionar o modo personalizado, torna disponível a lista de definições personalizadas, onde pode seleccionar uma definição especialmente criada para imprimir texto e gráficos. Pode também seleccionar o método de correspondência de cores ColorSync. Pode ainda criar e guardar as suas definições personalizadas. Para mais informações sobre como efectuar definições personalizadas, consulte “Efectuar definições avançadas”.

Estão disponíveis os seguintes conjuntos de definições previamente estabelecidos.

Método de correspondência de cores	Descrição
Economia	Ideal para imprimir rascunhos de textos.
ColorSync	Esta definição ajusta automaticamente as cores da impressão às cores do ecrã.

Quando selecciona uma definição personalizada, as outras definições, como, por exemplo, a Resolução e Gestão de cor, são efectuadas automaticamente. As alterações efectuadas a estas definições são apresentadas na caixa que se encontra do lado esquerdo da caixa de diálogo Imprimir.

Efectue os procedimentos apresentados em seguida para seleccionar uma definição personalizada.

1. Confirme se as definições Papel e Tinta da caixa de diálogo Imprimir estão correctas.
2. Selecciona Personalizado. Este procedimento activa a lista Definições Personalizadas que se encontra à direita da opção Personalizado.

3. Na lista Definições Personalizadas, seleccione a definição mais adequada ao tipo de documento ou imagem que pretende imprimir.

Efectuar definições avançadas

As definições da caixa de diálogo Avançado permitem controlar totalmente o processo de impressão. Utilize estas definições para experimentar novas ideias de impressão ou criar conjuntos de definições de impressão adequados às suas necessidades específicas. Quando estiver satisfeito com as novas definições, pode atribuir-lhes um nome e adicioná-las à lista Definições Personalizadas na caixa de diálogo Imprimir.

Para abrir a caixa de diálogo Avançado, seleccione Personalizado e, em seguida, faça clique em Avançado.



Nota:

- ❑ A função PhotoEnhance só afecta imagens, não afecta texto nem gráficos. Por exemplo, se seleccionar Monocromático na lista Tom (disponível quando selecciona PhotoEnhance4), apenas as imagens do documento são impressas a preto. O texto ou os gráficos a cores do mesmo documento serão impressos a cores.
- ❑ Algumas definições podem estar indisponíveis, dependendo das definições Papel, Tinta e Resolução seleccionadas.

Papel

A definição Papel determina as outras definições disponíveis. Por isso, deve efectuar sempre esta definição em primeiro lugar.

Selecione a definição Papel que corresponde ao papel colocado na impressora. Para saber que tipo de papel está a utilizar, localize o papel na lista de definições de papel.

“Definições de Tipo de Papel”

Tinta

A definição Tinta permite imprimir a cores ou a preto e branco. Faça clique em **COR** para imprimir a cores ou em **Preto** para imprimir a preto ou em níveis de cinzento.

Resolução

Selecione a resolução pretendida a partir da lista.

Nota:

A disponibilidade da definição de resolução varia consoante a definição de papel. Como tal, efectue a definição de papel antes da definição de resolução.

Entrelaçado

A função Entrelaçado reduz a possibilidade de aparecimento do efeito de faixas e permite imprimir em incrementos muito pequenos. Desta forma é possível obter impressões de elevada qualidade mas o tempo de impressão é maior.

+ Velocidade

Esta opção activa a impressão bidireccional, o que significa que a impressora imprime tanto da esquerda para a direita como da direita para a esquerda. O modo de alta velocidade acelera o processo de impressão, mas reduz a qualidade.

Simetria Horizontal

Imprime uma imagem como se ela estivesse reflectida num espelho. O texto e os gráficos aparecem no sentido inverso.

Máximo Rigor

Imprime texto, gráficos sólidos e objectos com contornos nítidos.

Nota:

- ❑ *A função Máximo Rigor aumenta a quantidade de tempo e a memória necessária para imprimir.*
- ❑ *Com esta função, é possível que algumas imagens de grande formato não sejam impressas e que alguns modelos não sejam impressos correctamente.*

Suavizar Contornos

Melhora a qualidade de impressão de imagens de baixa resolução, suavizando as linhas e os contornos escadeados. Esta definição não produz qualquer efeito em imagens de alta resolução ou em texto.

Gestão de Cores

Controlos de cor

Para utilizar com os métodos de correspondência de cor e de melhoramento de imagem incluídos no controlador de impressão. Quando selecciona a opção Controlos de Cor, aparecem opções de gestão de cor adicionais que lhe permitem seleccionar uma definição de modo e ajustar as barras de ajuste de cores.

Gama

Permite controlar o contraste da imagem alterando os tons e os cinzentos intermédios.

Nota:

Esta opção só está disponível quando a opção Controlos de Cor está seleccionada.

PhotoEnhance4

Este modo inclui várias definições de correcção de imagem que pode aplicar às fotografias antes de as imprimir. O modo PhotoEnhance não afecta os dados originais.

Nota:

- Este modo só está disponível quando imprimir dados a cores de 16, 24 ou 32 bits.*
- A função PhotoEnhance4 pode tornar a impressão mais demorada, dependendo do sistema informático e da quantidade de dados contidos na imagem.*

Tom:

Estão disponíveis as seguintes definições:

Normal	Aplica ao documento o ajuste tonal padrão da EPSON.
Forte	Imprime com um elevado contraste, o que torna a imagem impressa mais nítida.
Gráfico	Intensifica as cores e aclara os tons intermédios e as altas luzes de uma imagem. Utilize esta definição para apresentações que incluam gráficos e diagramas.
Sépia	Esta definição confere uma tonalidade sépia às fotografias.
Monocromático o	Imprime a imagem apenas a preto e branco.

Efeito:

Estão disponíveis as seguintes definições:

Nitidez	Realça a imagem na globalidade, nomeadamente os contornos.
Focagem suave	Esta definição faz com que as fotografias pareçam ter sido tiradas com uma lente de focagem suave.
Tela	Confere à imagem o aspecto de uma pintura em tela.
Pergaminho	Faz com que a imagem pareça ter sido impressa em pergaminho.

Se seleccionar PhotoEnhance4, activa também a caixa de verificação Correção de Câmara Digital. Selecciona esta caixa de verificação quando quiser imprimir fotografias tiradas com uma câmara digital para dar às imagens impressas o aspecto suave e natural das fotografias tiradas com uma máquina fotográfica convencional.

ColorSync

Este método ajusta automaticamente as cores da impressão às cores do ecrã.

Perfil:

Faz corresponder as cores da impressão às cores apresentadas no ecrã de acordo com as informações armazenadas no perfil seleccionado. O perfil padrão da EPSON é um perfil personalizado que funciona com a impressora que está a utilizar.

Modo de reprodução:

Estão disponíveis as seguintes definições:

Perceptual	A opção mais utilizada para reproduzir fotografias.
-------------------	---

Saturação	A opção ideal para reproduzir imagens vívidas. Utilize esta definição para apresentações que incluam gráficos e diagramas.
Colorimétrico o	A opção ideal para quando pretender obter uma correspondência de cores exacta. Este método ajusta automaticamente as cores da impressão às cores do ecrã. Utilize esta definição para imprimir, por exemplo, logótipos de empresas.

Sem ajuste de cor

Esta definição imprime sem qualquer ajuste de cor.

Gravar e apagar definições

Para gravar as Definições Avançadas na lista Definições Personalizadas, faça clique em Gravar Def. na caixa de diálogo Avançado. Aparece a caixa de diálogo Definições Personalizadas.

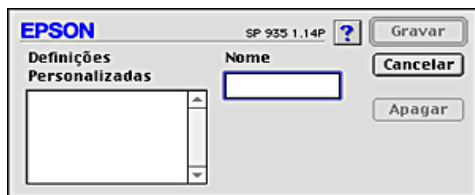

Escreva um nome (até 16 caracteres) para o conjunto de definições na caixa Nome e, em seguida, faça clique em Gravar. As Definições Avançadas são adicionadas à lista Definições Personalizadas. Pode guardar até 100 definições personalizadas diferentes.

Para apagar uma definição da lista Definições Personalizadas, seleccione-a na caixa de diálogo Definições Personalizadas e faça clique em Apagar.

Utilizar as definições gravadas

Para utilizar as definições gravadas, seleccione o modo Personalizado na caixa de diálogo Imprimir e, em seguida, seleccione a definição na lista de definições personalizadas.

Se alterar as definições Papel ou Tinta quando uma das definições personalizadas estiver seleccionada na lista Definições Personalizadas, a definição seleccionada na lista aparece em Definições Personalizadas. A definição previamente seleccionada não sofre qualquer alteração. Para regressar à definição personalizada, volte a seleccioná-la na lista.

Definir o tempo de impressão

Pode especificar quando pretende que a impressora comece a imprimir o documento. Efectue os procedimentos apresentados em seguida.

1. Faça clique no ícone Impressão em Segundo Plano  na caixa de diálogo Imprimir. Aparece a caixa de diálogo Impressão em Segundo Plano.

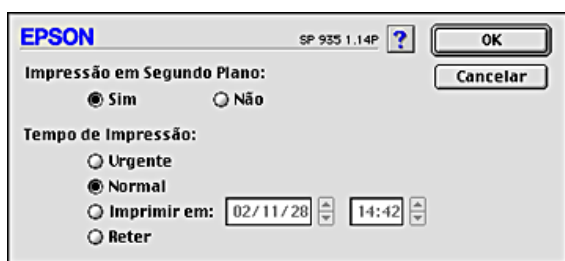

2. Seleccione Sim para a opção Impressão em Segundo Plano, se necessário.
3. Seleccione Urgente, Normal, Imprimir em ou Reter para a opção Tempo de Impressão.

Se seleccionar Imprimir em, utilize as setas junto às caixas de data e hora para especificar a data e a hora de impressão do documento.

Nota:

Certifique-se de que o computador e a impressora estão ligados na data e hora especificadas.

4. Faça clique em OK. A caixa de diálogo Impressão em Segundo Plano fecha.
5. Na caixa de diálogo Imprimir, certifique-se de que as definições de impressão estão correctas e, em seguida, faça clique em Imprimir.

Nota:





Pode verificar ou alterar a prioridade das tarefas de impressão com o utilitário EPSON MonitorIV. Para mais informações, consulte "Utilizar o EPSON MonitorIV".

Pré-visualizar a impressão

A função de pré-visualização permite ver o aspecto do documento antes de o imprimir. Efectue os seguintes procedimentos para pré-visualizar o documento.

1. Efectue as definições do controlador de impressão.
2. Faça clique no ícone de pré-visualização  na caixa de diálogo Imprimir. A tecla Imprimir muda para a tecla de pré-visualização.



Nota:

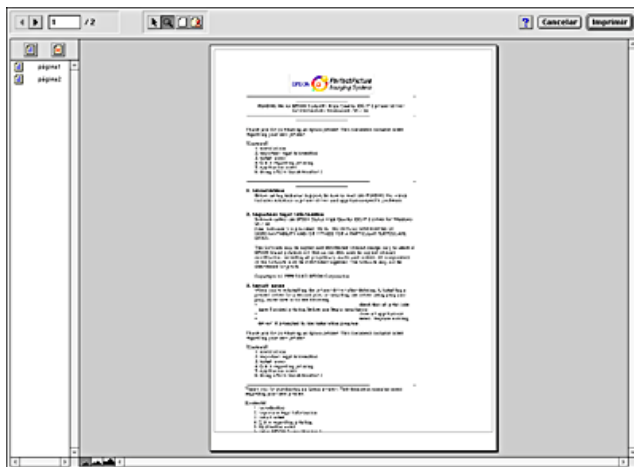

Utilize o ícone de pré-visualização  para alternar entre os modos Imprimir , Pré-visualizar  e Gravar ficheiro . Faça clique no ícone para seleccionar o modo pretendido. Para mais informações sobre o modo Gravar ficheiro, consulte "Gravar dados de impressão como ficheiros".

3. Faça clique na tecla Pré-visualizar. Aparece a respectiva caixa de diálogo com uma pré-visualização do documento.



A caixa de diálogo Pré-visualizar contém seis ícones que podem ser utilizados para executar as seguintes funções:

Ícone	Nome da tecla	Função
	Editar marca de água	Faça clique nesta tecla para seleccionar, mover e redimensionar marcas de água.
	Zoom	Faça clique nesta tecla para aumentar ou reduzir o tamanho da página pré-visualizada.
	Mostrar/Ocultar área de impressão	Faça clique nesta tecla para ver ou ocultar as linhas que delimitam a área de impressão. A impressora não consegue imprimir nada que exceda esta área.

	Mostrar/Ocultar definições de marca de água	Faça clique nesta tecla para abrir a caixa de diálogo Editar Marca de Água que lhe permite inserir marcas de água no documento e alterar qualquer uma das definições de marca de água actuais.
	Adicionar página	Faça clique nestas teclas para adicionar ou remover as páginas seleccionadas na lista de páginas a imprimir.
	Remover página	





4. Se estiver satisfeito com a imagem pré-visualizada, faça clique em Imprimir.

Se não estiver satisfeito com o aspecto da imagem, faça clique em Cancelar. As caixas de diálogo Pré-visualizar e Imprimir fecham, mantendo as definições de impressão actuais. Abra novamente a caixa de diálogo Imprimir para efectuar alterações adicionais às definições de impressão.

Gravar dados de impressão como ficheiros

Pode guardar dados de impressão como um ficheiro com o ícone Gravar ficheiro  na caixa de diálogo Imprimir. Esta função permite utilizar posteriormente os dados de impressão gravados, fazendo clique duas vezes no ficheiro gravado. Efectue os procedimentos apresentados em seguida.

Nota:

Utilize o ícone de pré-visualização  para alternar entre os modos Imprimir , Pré-visualizar  e Gravar ficheiro . Faça clique no ícone correspondente ao modo que pretende seleccionar.

1. Efectue as definições do controlador de impressão.

2. Faça clique várias vezes no ícone de pré-visualização  na caixa de diálogo Imprimir, até que a tecla Imprimir mude para Gravar ficheiro.
3. Faça clique em Gravar ficheiro Aparece a seguinte caixa de diálogo:



4. Selecciono o local onde pretende gravar o ficheiro, escreva um nome para o ficheiro na caixa Guardar Como e, em seguida, faça clique em Guardar.
5. Quando quiser imprimir o documento, faça clique duas vezes no ficheiro para abrir o EPSON MonitorIV, certifique-se de que seleccionou o documento correcto e, em seguida, faça clique na tecla Retomar  para enviar os dados para a impressora.

Efectuar definições na Caixa de Diálogo Definir Página

Na caixa de diálogo Definir Página, pode alterar o formato do papel e o sistema de alimentação, especificar a orientação do papel, definir a impressora para imprimir em ambos os lados do papel, rodar o documento 180 graus, reduzir ou ampliar a impressão e ajustar a área de impressão.

Selecione Definir Página no menu Ficheiro da aplicação.
Aparece a caixa de diálogo Definir Página.

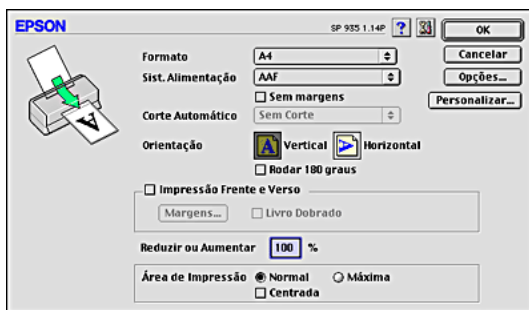

Pode efectuar as definições apresentadas em seguida na caixa de diálogo Definir Página.

Formato	Selecione o formato do papel que pretende utilizar. Se quiser definir um formato de papel personalizado, consulte "Definir um formato de papel personalizado".
Sist. Alimentação	Selecione o sistema de alimentação que pretende utilizar a partir das opções seguintes. AAF: Selecione esta opção, para deixar uma margem de 3 mm em ambos os lados do papel. Esta opção está disponível quando imprimir em papel normal. Entrada para Alime...: Selecione esta opção, para deixar uma margem de 3 mm em ambos os lados do papel em rolo.
Sem margens	Active esta opção quando pretender imprimir sem margens. Esta função elimina as quatro margens. Para mais informações, consulte "Impressão Sem margens".

Corte Automático	<p>Permite seleccionar o método que pretende utilizar para cortar o papel em rolo impresso, com o dispositivo de corte</p> <p>Para mais informações, consulte “Imprimir em Papel em Rolo”.</p> <p>A opção de corte automático está disponível depois de a definição Entrada para Alime... estar seleccionada para o sistema de alimentação.</p>
Orientação	<p>Selecione Vertical ou Horizontal para alterar a orientação da impressão. Para imprimir mais perto do fundo da página, selecione a caixa de verificação Rodar 180 graus.</p>
Impressão Frente e Verso	<p>Selecione a caixa de verificação Impressão Frente e Verso para imprimir em ambos os lados do papel. Selecione a caixa de verificação Livro Dobrado para produzir impressões em forma de livro com uma única dobra. Para mais informações, consulte “Impressão Frente e Verso”.</p>
Reduzir ou Aumentar	<p>Utilize esta definição para reduzir ou aumentar o formato do documento entre 25 e 400%.</p> <p>Para mais informações, consulte “Imprimir com a Opção Ajustar à Página”.</p>

<p>Área de Impressão</p>	<p>Utilize esta opção para ajustar a área total de impressão disponível quando imprimir com a definição AAF seleccionada para o sistema de alimentação. Esta função não está disponível quando a opção Sem margens ou Entrada para Alime... está seleccionada.</p> <p>Para centrar a impressão, seleccione Centrada. Para aumentar a área de impressão na margem inferior de 14 mm para 3 mm, seleccione Máxima. Não seleccione Máxima quando utilizar Papel Fotográfico Brilhante Premium.</p> <p>Nota: A qualidade de impressão pode diminuir nas margens quando seleccionar Máxima para a definição Área de Impressão. Antes de imprimir grandes tarefas de impressão com esta definição, imprima uma folha para verificar a qualidade. Quando seleccionar Máxima, certifique-se de que o papel colocado no alimentador não está enrolado. Se seleccionar Máxima quando imprimir em Papel Fotográfico Brilhante Premium, a impressão pode ficar manchada na área expandida (entre 14 mm e 3 mm a partir da margem inferior).</p>
<p>Opção Papel Rolo</p>	<p>As definições da Opção Papel Rolo só estão disponíveis quando seleccionar Entrada para Alime... para a definição de Sist. Alimentação.</p> <p>Para mais informações, consulte "Imprimir em Papel em Rolo".</p>

Definir um formato de papel personalizado

Pode definir um formato de papel personalizado. Para o fazer, pode criar um formato de papel novo ou basear o formato de papel personalizado num formato de papel existente. Consulte a secção adequada.

Criar um formato de papel novo

Se o formato de papel adequado não aparecer na lista Formato da caixa de diálogo Definir Página, efectue os procedimentos apresentados em seguida para definir um formato de papel personalizado.

1. Na caixa de diálogo Definir Página, faça clique em Personalizar. Aparece a seguinte caixa de diálogo:

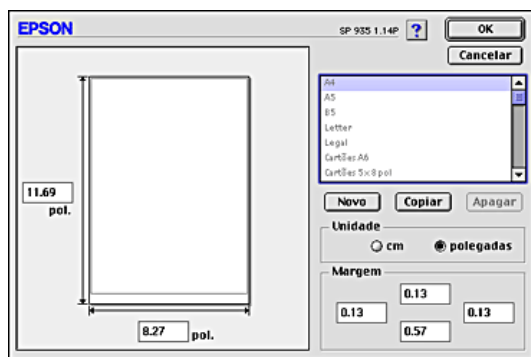

2. Para definir um formato de papel novo, faça clique em NOVO. A caixa de diálogo permite a introdução de um nome para o novo formato.

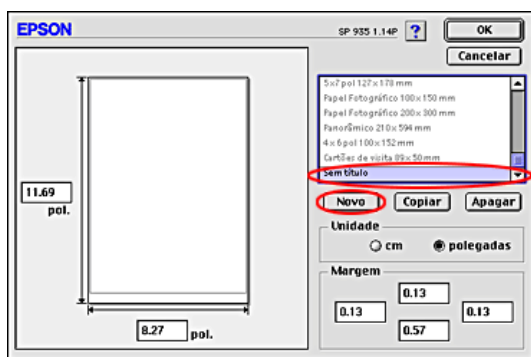

3. Escreva um nome único para o formato de papel na lista Formato.
4. Especifique a unidade de medida para polegadas ou cm.
5. Introduza a largura e a altura do papel, escrevendo os valores nas caixas de texto adequadas.
6. Introduza os valores das margens nas respectivas caixas ou regule as margens na imagem pré-visualizada.
7. Faça clique em OK para regressar à caixa de diálogo Definir Página.

Pode definir até 100 formatos de papel. Os nomes dos formatos de papel criados aparecem na lista Formato.

Para eliminar um formato de papel personalizado, faça clique em Personalizar, seleccione-o na lista da caixa de diálogo Papel personalizado e, em seguida, faça clique em Apagar

Utilizar como modelo um formato de papel já existente

Execute as operações apresentadas em seguida para utilizar como modelo um formato de papel já existente.

1. Seleccione o formato de papel existente e faça clique em Copiar.
2. Especifique a unidade de medida para polegadas ou cm.
3. Introduza os valores das margens nas respectivas caixas ou regule as margens na imagem pré-visualizada.
4. Faça clique em OK.

Efectuar Definições na Caixa de Diálogo Esquema

Pode modificar o esquema de página do documento com as definições do controlador de impressão localizadas na caixa de diálogo Esquema. Para abrir esta caixa de diálogo, faça clique em Imprimir no menu Ficheiro da aplicação e no ícone Esquema  na caixa de diálogo Imprimir.

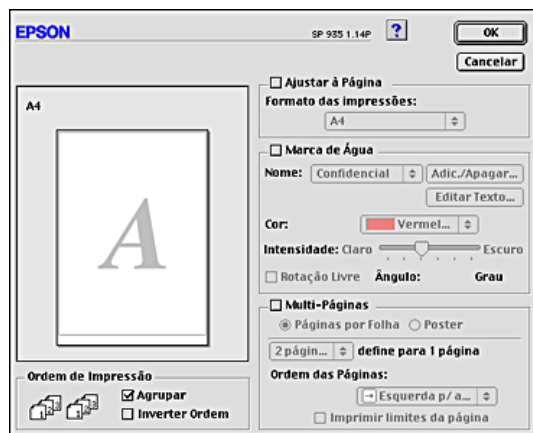

Definição Ajustar à Página

Pode reduzir ou aumentar proporcionalmente o tamanho da imagem para a ajustar ao formato de papel seleccionado. Active a opção Ajustar à Página e, em seguida, seleccione o formato do papel na lista Formatos das impressões. Para mais informações, consulte “Imprimir com a Opção Ajustar à Página”.

Definição Marca de Água

Pode imprimir texto ou uma imagem como marca de água no documento. Para mais informações, consulte “Imprimir com a Opção Marca de Água”.

Definição Multi-Páginas

Se activar a caixa de verificação Multi-Páginas pode seleccionar a definição Páginas por Folha e Poster.

Definição Páginas por Folha

Selecione Páginas por Folha, para imprimir duas ou quatro páginas do documento numa folha. Para mais informações, consulte “Impressão de Páginas por Folha”.

Definição Poster

Pode ampliar uma página de forma a que ela ocupe 4, 9 ou 16 folhas de papel impressas. Selecione Poster para imprimir uma imagem em formato de poster. Para mais informações, consulte “Imprimir com a Opção Poster”.

Definição Ordem de Impressão

Pode especificar a ordem de impressão do documento. Quando imprimir várias cópias do documento, selecione Agrupar para imprimir um documento completo de cada vez. Selecione Inverter Ordem para imprimir os documentos pela ordem inversa, começando pela última página.

Utilitários da Impressora

Os utilitários da impressora EPSON permitem verificar o estado actual da impressora e efectuar a manutenção da impressora a partir do computador.

Para aceder aos utilitários, faça clique no ícone Utilitários  da caixa de diálogo Imprimir ou Definir Página e, em seguida, faça clique na tecla correspondente ao utilitário que pretende utilizar.

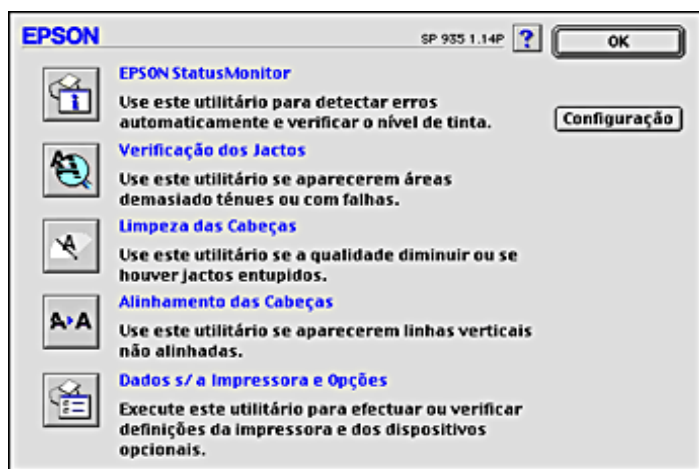

Consulte a secção adequada.

EPSON StatusMonitor

O utilitário Statusmonitor controla o estado da impressora. Se detectar um erro na impressora, este utilitário informa-o através de uma mensagem de erro.

Pode igualmente executar este utilitário para verificar a quantidade de tinta existente antes de imprimir.

Para utilizar o EPSON StatusMonitor, faça clique na tecla EPSON StatusMonitor da caixa de diálogo Utilitários. Para mais informações, consulte “Utilizar o EPSON StatusMonitor”.

Verificação dos Jactos

O utilitário Verificação dos Jactos verifica se os jactos da cabeça de impressão estão obstruídos. Execute este utilitário sempre que notar uma diminuição na qualidade de impressão e depois de efectuar a limpeza das cabeças para confirmar se os jactos da cabeça de impressão estão realmente limpos. Se a verificação dos jactos indicar que é necessário limpar a cabeça de impressão, pode aceder ao utilitário de limpeza das cabeças directamente a partir do utilitário de verificação dos jactos. Para mais informações, consulte “Verificar os Jactos da Cabeça de Impressão”.

Limpeza das Cabeças

O utilitário Limpeza das Cabeças limpa a cabeça de impressão. Pode ter de limpar a cabeça de impressão, se houver uma diminuição da qualidade de impressão. Utilize primeiro o utilitário Verificação dos Jactos para confirmar se a cabeça de impressão necessita de ser limpa. Para mais informações, consulte “Limpar a Cabeça de Impressão”.

Alinhamento das Cabeças

Pode utilizar o utilitário Alinhamento das Cabeças para melhorar a qualidade de impressão dos documentos. Pode ter de alinhar a cabeça de impressão se as linhas verticais estiverem desalinhadas ou se aparecem faixas claras ou escuras nos documentos. Siga as instruções apresentadas no ecrã para executar este utilitário. Para mais informações, consulte “Alinhar a Cabeça de Impressão”.

Dados s/a impressora e Opções

Este utilitário permite ao controlador de impressão verificar as informações de configuração da impressora.

Ajuste do dispositivo de corte automático

Execute este utilitário para ajustar a posição de corte de forma a efectuar um corte de papel exacto no papel em rolo. Para mais informações, consulte “Ajustar a Posição de Corte”.

Configuração

Faça clique nesta tecla para abrir a caixa de diálogo Configuração, onde pode alterar a forma como o EPSON StatusMonitor o avisa quando o estado da impressora se alterar. Para mais informações, consulte “Utilizar a caixa de diálogo Definições de configuração”.

Obter Informações através da Ajuda Interactiva

O software da impressora tem uma função de ajuda interactiva, que fornece instruções sobre como imprimir, efectuar definições do controlador de impressão e executar os utilitários da impressora.

Para aceder à ajuda interactiva, seleccione Imprimir ou Definir Página no menu Ficheiro da aplicação. Em seguida, faça clique no ícone de ajuda .

Utilizadores de Mac OS X

Introdução ao Software da Impressora

O software da impressora inclui um controlador de impressão e os utilitários da impressora. O controlador da impressora permite seleccionar várias definições para obter os melhores resultados de impressão. Os utilitários da impressora ajudam a verificar a impressora e a mantê-la nas melhores condições de funcionamento.

As definições do controlador e os utilitários aparecem nas caixas de diálogo apresentadas em seguida. As definições da caixa de diálogo Imprimir variam consoante a opção seleccionada no menu emergente da caixa de diálogo Imprimir. As definições da caixa de diálogo Configurar Página variam consoante as definições seleccionadas na caixa de diálogo Configurar Página.

Caixa de diálogo	Definições e Utilitários	
Imprimir	Opções comuns:	Impressora, Pré-ajustes
	Cópias & Páginas:	Cópias, Contínuas, Páginas
	Layout:	Pags por folha, Direcção, Borda
	Opções de saída:	Salvar como Arquivo, Formato
	Definições de Impressão:	Papel, Tinta, Modo
	Gestão de Cores:	Gestão de Cores
	Sumário:	Sumário das definições actuais

Configurar Página	Atributos da Página:	Ajustes, Formatar para, Tamanho, Orientação, Escala
	Sumário:	Sumário das definições actuais
Utilitários	Supervisor de Estado EPSON, Verificação dos Jactos, Limpeza das Cabeças, Alinhamento das Cabeças	

Para mais informações sobre como aceder ao software da impressora, consulte a seguinte secção:

“Aceder ao Software da Impressora para Macintosh”

Pode igualmente obter mais informações sobre o software da impressora, fazendo clique no ícone de ajuda em qualquer uma das caixas de diálogo do software da impressora.

Se tiver algum problema com o software da impressora, consulte o site Web de Assistência Técnica da EPSON. Consulte “Site Web de Assistência Técnica”.

Efectuar Definições na Caixa de Diálogo Imprimir

Pode efectuar as definições Papel, Modo, Tinta, Cópias e Páginas na caixa de diálogo Imprimir. A partir desta caixa de diálogo, pode pré-visualizar o documento antes de imprimir. Consulte a secção adequada.

Efectuar definições básicas

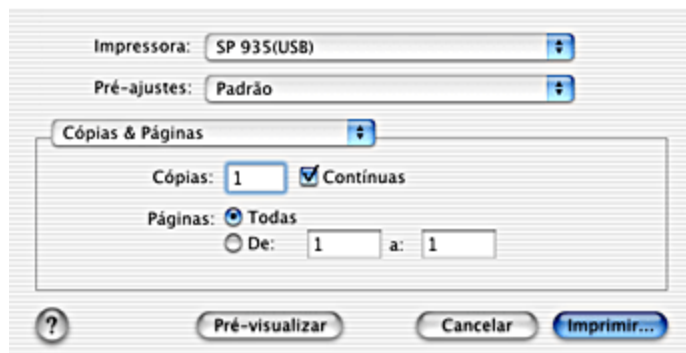

Definição Papel

A definição Papel determina as outras definições disponíveis. Por isso, deve efectuar sempre esta definição em primeiro lugar.

Com a opção Definições de Impressão seleccionada, seleccione a definição Papel correspondente ao papel colocado na impressora. Para saber que tipo de papel está a utilizar, localize o papel na lista de definições de papel.

“Definições de Tipo de Papel”

Nota:

Para obter as informações mais recentes sobre os papéis disponíveis, visite o site Web local de serviço ao cliente. Para mais informações, consulte “Contactar o Serviço de Assistência a Clientes EPSON”.

Definição Tinta

A definição Tinta permite imprimir a cores ou a preto e branco. Faça clique em **Cor** para imprimir a cores ou em **Preto** para imprimir a preto ou em níveis de cinzento.

Definição Modo

Com a opção Definições de Impressão seleccionada, estão disponíveis várias opções de definição de Modo.

Automático	Este modo constitui a forma mais rápida e simples de começar a imprimir. Para mais informações, consulte "Utilizar o modo Automático".
Personalizado	Este modo permite seleccionar conjuntos de definições personalizadas ou previamente estabelecidas, adequadas ao tipo de documento que pretende imprimir. Para mais informações, consulte "Utilizar o modo Personalizado".
Definições Avançadas	Este modo permite efectuar definições de impressão mais detalhadas. Para mais informações, consulte "Utilizar o modo de Definições Avançadas".

Para além da possibilidade de utilizar os modos de impressão para controlar a qualidade de impressão global, pode também alterar aspectos específicos para cada impressão utilizando as definições da caixa de diálogo Configurar Página. Consulte "Efectuar Definições na Caixa de Diálogo Configurar Página".

Consulte a secção adequada.

Utilizar o modo Automático

Quando selecciona o modo Automático com a opção Definições de Impressão seleccionada, o software da impressora efectua todas as definições detalhadas com base nas definições de tipo de papel e tinta seleccionadas.

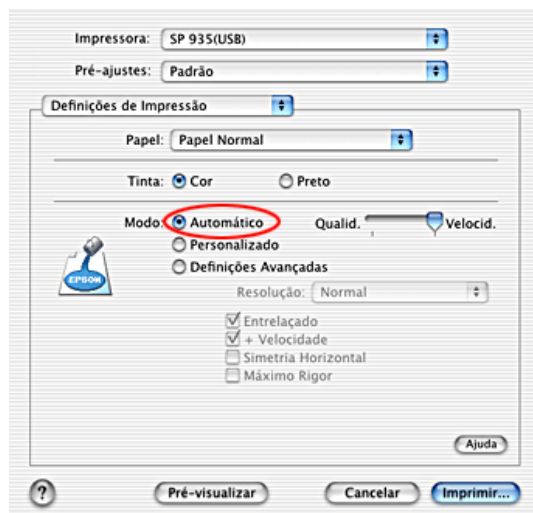

Nota:

Dependendo do papel seleccionado na lista de tipos de papel (enquanto Automático estiver seleccionado), aparece uma barra à direita das opções do modo de impressão que lhe permite valorizar a Qualidade ou a Velocidade. Seccione Qualidade quando a qualidade de impressão for mais importante do que a velocidade.

Utilizar o modo Personalizado

Ao seleccionar o modo Personalizado activa a lista de definições personalizadas, onde pode seleccionar uma definição especialmente criada para imprimir texto e gráficos. Pode também seleccionar o método de correspondência de cores ColorSync. Pode ainda criar e guardar as suas definições personalizadas. Para mais informações sobre como efectuar definições personalizadas, consulte “Utilizar o modo de Definições Avançadas”.



Pode seleccionar as seguintes predefinições:

Método de correspondência de cores	Descrição
Economia	Ideal para imprimir rascunhos de textos.
ColorSync	Esta definição ajusta automaticamente as cores da impressão às cores do ecrã.

Quando seleccionar uma definição personalizada, as outras definições, como Resolução e Gestão de cor, são efectuadas automaticamente. As alterações efectuadas a estas definições são apresentadas na caixa que se encontra do lado esquerdo da caixa de diálogo Imprimir.

Efectue os procedimentos apresentados em seguida para seleccionar uma definição personalizada.

1. Selecione a opção Definições de Impressão a partir do menu emergente na caixa de diálogo Imprimir.
2. Confirme se as definições Papel e Tinta da caixa de diálogo Imprimir estão correctas.
3. Selecione Personalizado. Este procedimento activa a lista Definições Personalizadas que se encontra à direita da opção Personalizado.
4. Na lista Definições Personalizadas, selecione a definição mais adequada ao tipo de documento ou imagem que pretende imprimir.

Utilizar o modo de Definições Avançadas

O modo de Definições Avançadas permite-lhe controlar totalmente o processo de impressão. Utilize estas definições para experimentar novas ideias de impressão ou criar conjuntos de definições de impressão adequados às suas necessidades específicas.

Execute as operações apresentadas em seguida para efectuar as definições avançadas.

1. Selecione a opção Definições de Impressão a partir do menu emergente na caixa de diálogo Imprimir.

2. Selecciona Definições Avançadas.

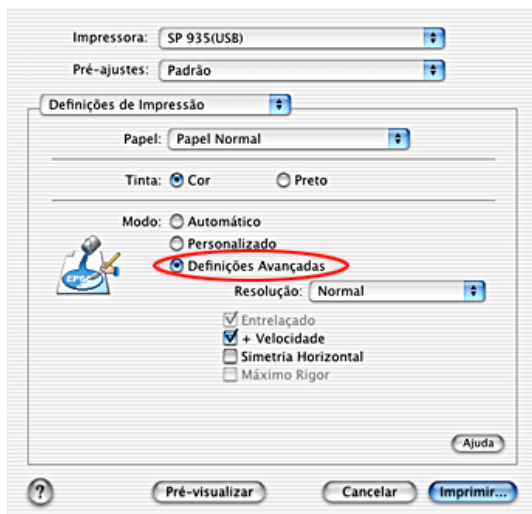

3. Selecciona Cor ou Preto para a definição Tinta.
4. Especifique uma resolução.
5. Efectue outras definições que considere necessário. Para mais informações, consulte a ajuda interactiva.

Nota:

Algumas definições podem estar indisponíveis, dependendo das definições de papel, tinta e resolução seleccionadas.

Efectuar a definição Cópias

Selecione a opção Cópias & Páginas no menu emergente e insira o número de cópias que pretende imprimir na caixa de texto Cópias.

Efectuar as definições de Ordem de Impressão

Selecione a opção Cópias & Páginas no menu emergente e, em seguida, selecione Contínuas para imprimir um documento completo de cada vez quando imprimir várias cópias.

Efectuar a definição Páginas

Selecione Cópias & Páginas no menu emergente e, em seguida, selecione Todas ou De e a. Se seleccionar De e a, introduza a primeira página do intervalo de páginas apropriado na caixa de texto De e a última página na caixa de texto a.

Pré-visualizar a impressão

A função de pré-visualização permite ver o aspecto do documento antes de o imprimir. Execute as seguintes operações para pré-visualizar o documento:

1. Efectue as definições do controlador de impressão.

2. Faça clique em Pré-visualizar na caixa de diálogo Imprimir. A caixa de diálogo Pré-visualizar aparece com uma pré-visualização do documento.

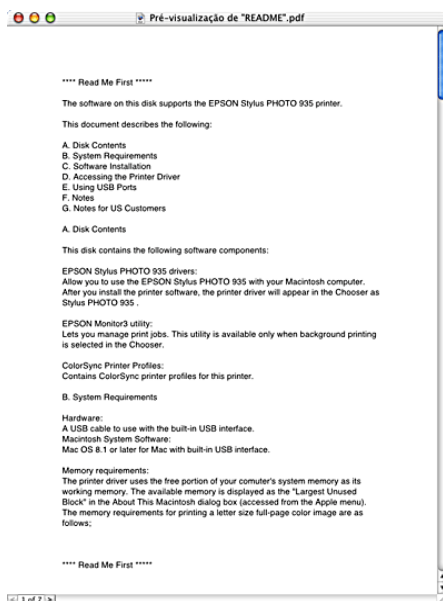

Nota:
A pré-visualização é uma função padrão do Mac OS X.

Definição Pág. por Folha

Para imprimir várias páginas do documento numa folha de papel, selecione a opção **LAYOUT** para a definição Multi-Páginas no menu emergente.

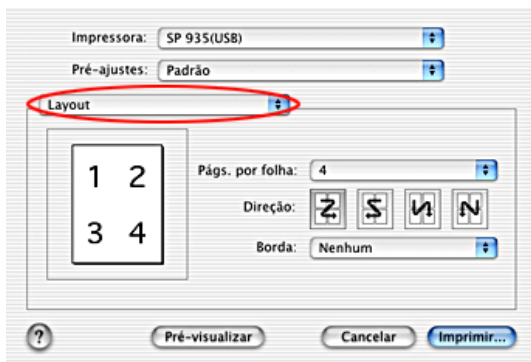

Para mais informações, consulte “Impressão de Páginas por Folha”.

Nota:

As definições Layout são uma função padrão do Mac OS X.

Efectuar a definição Gestão de Cor

Selecione a opção **Gestão de Cor** a partir do menu emergente para controlar a correspondência de cores e os métodos de ajuste incluídos no controlador de impressão. Siga as instruções apresentadas em seguida.

1. Selecciona a opção Gestão de Cor a partir do menu emergente. Aparece a seguinte caixa de diálogo:



2. Efectue as definições necessárias. Para mais informações, consulte a ajuda interactiva.

Mostrar as definições actuais

Com a opção Sumário seleccionada, pode confirmar as definições actuais na caixa de diálogo Imprimir.

Selecione Sumário a partir do menu emergente. Aparece a seguinte caixa de diálogo:

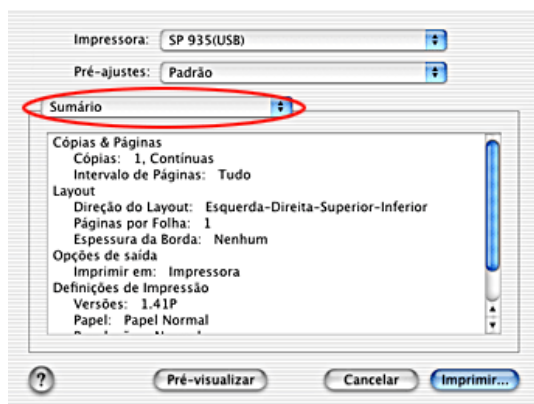

As definições actuais de Cópias & Páginas, Layout, Opções de saída, e Definições de Impressão aparecem na lista.

Nota:

A opção Sumário é uma função padrão do Mac OS X.

Gravar e utilizar as definições

Gravar as definições

Para gravar as definições, selecione Salvar Ajuste Personalizado no menu de sobreposição.

As definições são gravadas como Personalizado na lista Definições Gravadas. Pode gravar apenas um conjunto de definições personalizadas.

Nota:

A opção Definição personalizada é uma função padrão do Mac OS X.

Utilizar as definições personalizadas gravadas

Para utilizar as definições que gravou, seleccione Personalizado na lista de pré-ajustes da caixa de diálogo Imprimir.

Se alterar as definições de Papel ou Tinta enquanto a definição personalizada estiver seleccionada na lista de definições gravadas, a definição gravada não é afectada pela alteração. Para repor a definição personalizada que gravou, seleccione-a novamente na lista.

Efectuar Definições na Caixa de Diálogo Configurar Página

Pode alterar o formato do papel, especificar a orientação e reduzir ou aumentar a impressão.

Seleccione Configurar Página no menu Ficheiro da aplicação. Aparece a caixa de diálogo Configurar Página.

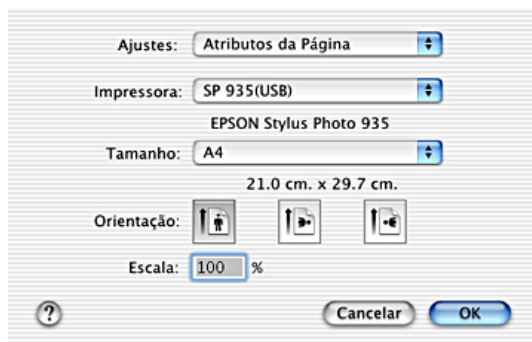

Pode efectuar as definições apresentadas em seguida na caixa de diálogo Configurar Página.

Ajustes	Selecione Atributos da Página ou Sumário. Quando selecciona Atributos da Página aparecem os itens de definição da página. Quando selecciona Sumário, aparece uma lista das definições actuais. Para mais informações sobre a opção Sumário, consulte "Mostrar as definições actuais".
Formatar para	Selecione a impressora a configurar na caixa de diálogo Configurar Página.
Tamanho	Selecione o formato do papel que pretende utilizar.
Orientação	Selecione Vertical ou Horizontal para alterar a orientação da impressão.
Escala	Utilize esta definição para reduzir ou ampliar o tamanho do documento.

Mostrar as definições actuais

Com a opção Sumário seleccionada na lista de ajustes, pode confirmar as definições actuais na caixa de diálogo Configurar Página.

Selecione Sumário na lista de ajustes. Aparece a seguinte caixa de diálogo:

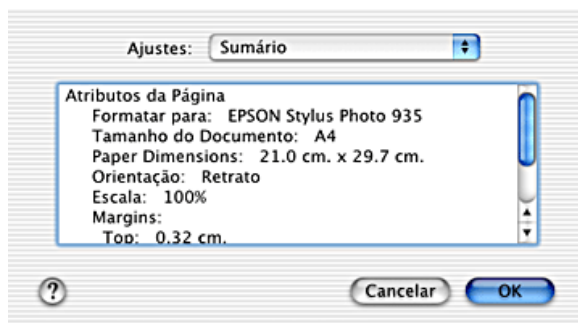

As definições actuais para as opções Formatar para, Tamanho do Documento, Dimensões do Papel, Orientação, Escala e Margens aparecem na lista.

Nota:

A opção Sumário é uma função padrão do Mac OS X.

Utilitários da Impressora

Os utilitários da impressora EPSON permitem verificar o estado actual da impressora e efectuar a manutenção da impressora a partir do computador.

Para executar os utilitários, faça clique duas vezes no ícone Utilitário da Impressora EPSON na pasta Aplicações em Macintosh HD (o nome predefinido para o disco) e, em seguida, faça clique na tecla correspondente ao utilitário que pretende utilizar.

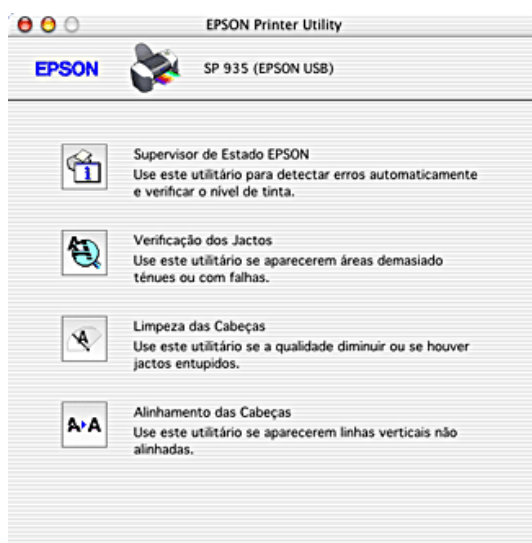

Consulte a secção adequada.

EPSON StatusMonitor

O utilitário EPSON StatusMonitor controla o estado da impressora. Se detectar um erro na impressora, este utilitário informa-o através de uma mensagem de erro.

Pode igualmente executar este utilitário para verificar a quantidade de tinta existente antes de imprimir.

Para utilizar o EPSON StatusMonitor, faça clique na tecla EPSON StatusMonitor da caixa de diálogo Utilitários. Para mais informações, consulte “Utilizar o EPSON StatusMonitor”.

Verificação dos Jactos

O utilitário Verificação dos Jactos verifica se os jactos da cabeça de impressão estão obstruídos. Execute este utilitário sempre que notar uma diminuição na qualidade de impressão e depois de efectuar a limpeza das cabeças para confirmar se os jactos da cabeça de impressão estão realmente limpos. Se a verificação dos jactos indicar que é necessário limpar a cabeça de impressão, pode aceder ao utilitário de limpeza das cabeças directamente a partir do utilitário de verificação dos jactos. Para mais informações, consulte “Verificar os Jactos da Cabeça de Impressão”.

Limpeza das Cabeças

O utilitário Limpeza das Cabeças limpa a cabeça de impressão. Pode ter de limpar a cabeça de impressão, se houver uma diminuição da qualidade de impressão. Execute primeiro o utilitário Verificação dos Jactos para confirmar se a cabeça de impressão necessita de ser limpa. Para mais informações, consulte “Limpar a Cabeça de Impressão”.

Alinhamento das Cabeças

Pode utilizar o utilitário Alinhamento das Cabeças para melhorar a qualidade de impressão dos documentos. Pode ter de alinhar a cabeça de impressão se as linhas verticais estiverem desalinhadas ou se aparecerem faixas claras ou escuras nos documentos. Siga as instruções apresentadas no ecrã para executar este utilitário. Para mais informações, consulte “Alinhar a Cabeça de Impressão”.

Obter Informações através da Ajuda Interactiva

O software da impressora tem uma função de ajuda interactiva, que fornece instruções sobre como imprimir, efectuar definições do controlador de impressão e executar os utilitários da impressora.

Para aceder à ajuda interactiva, seleccione *Imprimir* a partir do menu *Ficheiro* da aplicação. Seleccione *Definições de Impressão* ou *Gestão de Cor* a partir do menu emergente, e faça clique na tecla *Ajuda*.

Como

Manutenção e Verificação do Estado da Impressora

Verificar o Estado da Impressora

Windows

Utilizar o medidor de evolução

Quando envia uma tarefa de impressão para a impressora, aparece o Medidor da evolução, tal como indica a figura.

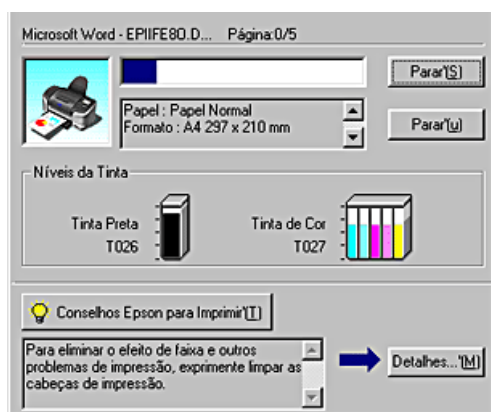

O Medidor da evolução indica a evolução da tarefa de impressão em curso e fornece informações sobre o estado da impressora quando é estabelecida uma comunicação bidireccional entre a impressora e o computador. Este medidor apresenta também mensagens de erro e sugestões úteis que o ajudam a obter melhores resultados de impressão. Consulte a secção adequada.

Conselhos Epson para imprimir

Na parte inferior da janela do medidor de evolução aparecem sugestões para tirar o máximo de partido do software da impressora EPSON. Aparece uma nova sugestão de 30 em 30 segundos. Para mais informações sobre uma sugestão que está a ser apresentada, faça clique na tecla Detalhes.

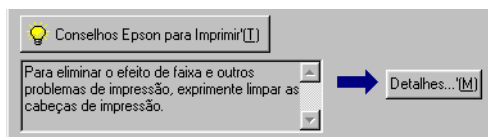

Mensagens de erro

Se ocorrer um problema durante a impressão, aparece uma mensagem de erro na caixa de texto existente na parte superior da janela Medidor da evolução. Para mais informações, faça clique em Assistência técnica para aceder ao site Web de Assistência técnica.

Quando a tinta acabar ou houver pouca tinta, aparece a tecla Como por baixo da caixa de texto. Faça clique em Como para que o EPSON Status Monitor 3 o oriente--no processo de substituição dos tinteiros.

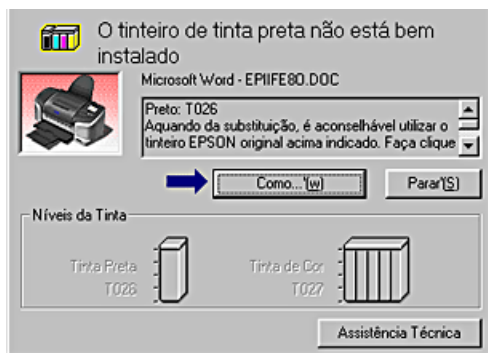

Utilizar o Gestor EPSON

O Gestor EPSON é semelhante ao Gestor de Impressão do Windows. Se receber duas ou mais tarefas em simultâneo, o gestor mantém as tarefas pela ordem em que foram recebidas (em impressoras de rede este procedimento denomina-se fila de impressão). Quando uma tarefa de impressão atingir o topo da fila, o Gestor EPSON envia a tarefa para a impressora. Através do Gestor pode visualizar informações sobre o estado das tarefas de impressão que foram enviadas para a impressora. Pode também cancelar, interromper e retomar, ou reiniciar tarefas de impressão seleccionadas.

Nota:

O Gestor EPSON não está disponível em Windows XP e 2000.

Depois de enviar uma tarefa de impressão, aparecerá a tecla EPSON Stylus Photo 935 na barra de tarefas. Faça clique nesta tecla para abrir o Gestor EPSON.



Utilizar o EPSON Status Monitor 3

O EPSON Status Monitor 3 apresenta informações detalhadas sobre o estado da impressora.

Nota:

Antes de utilizar o EPSON Status Monitor 3, consulte o ficheiro LEIA-ME. Para abrir este ficheiro, faça clique em Iniciar, seleccione Programas e EPSON ou Impressoras EPSON e, em seguida, faça clique em EPSON Stylus Photo 935 Leia-me.

Aceder ao EPSON Status Monitor 3

Existem duas formas de aceder ao EPSON Status Monitor 3:

- Faça clique duas vezes no ícone de atalho em forma de impressora situado na barra de tarefas do Windows. Para mais informações, consulte "Preferências".
- Abra o software da impressora, faça clique no separador Manutenção e, em seguida, faça clique na tecla EPSON Status Monitor 3.

Quando aceder ao EPSON Status Monitor 3, aparecerá a seguinte janela:



Visualizar informações no EPSON Status Monitor 3

O EPSON Status Monitor 3 fornece as seguintes informações:

- ❑ Estado actual:
O EPSON Status Monitor 3 apresenta informações detalhadas sobre o estado da impressora, uma imagem gráfica e mensagens de estado. Se a tinta acabar ou houver pouca tinta, aparece a tecla COMO na janela EPSON Status Monitor 3. Se fizer clique em Como, serão apresentadas instruções de substituição do tinteiro e a cabeça de impressão desloca-se para a posição de substituição dos tinteiros.

- ❑ Níveis de tinta:
O EPSON Status Monitor 3 apresenta uma imagem gráfica da quantidade de tinta existente.

Nota:

O EPSON Status Monitor 3 apresenta uma previsão do número de páginas que podem ser impressas, baseada na quantidade de tinta existente. No caso do tinteiro da tinta de cor, o compartimento com menor quantidade de tinta determina o nível que é apresentado para todas as cores do tinteiro.

- ❑ **Informações do tinteiro:**
Pode visualizar informações sobre os tinteiros instalados, se fizer clique no ícone Informações.
- ❑ **Assistência Técnica:**
Pode aceder ao site Web de Assistência técnica do EPSON Status Monitor 3. Se tiver algum problema, faça clique em Assistência Técnica na janela do EPSON Status Monitor 3.

Macintosh

Utilizar o EPSON StatusMonitor

O EPSON StatusMonitor controla a impressora. Se detectar um erro na impressora, este utilitário informa-o através de uma mensagem de erro.

Quando a tinta acabar ou houver pouca tinta, aparecerá a tecla Como. Faça clique em Como para que o EPSON StatusMonitor o oriente no processo de substituição dos tinteiros.

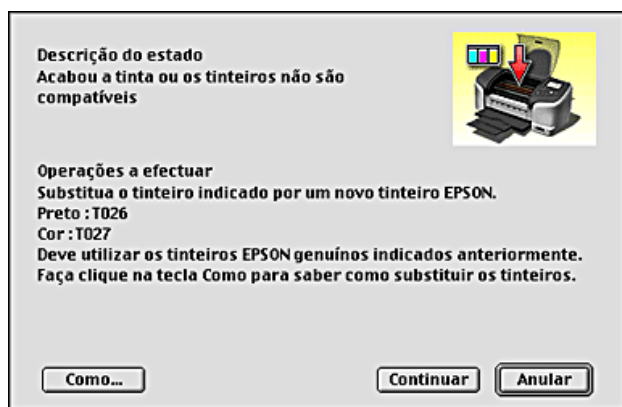



Este utilitário permite também verificar os níveis de tinta antes da impressão. O EPSON StatusMonitor apresenta a quantidade de tinta existente na altura em que foi aberto. Para actualizar as informações relativas ao nível de tinta, faça clique na tecla Actualizar.

Aceder ao EPSON StatusMonitor

Para aceder ao EPSON StatusMonitor, execute as operações apresentadas em seguida.

Utilizadores de Mac OS 8.6 e 9.x

1. Faça clique em Imprimir ou Definir Página no menu Ficheiro da aplicação. Aparecerá a caixa de diálogo Imprimir.

2. Faça clique no ícone do StatusMonitor  ou no ícone Utilitários  e, em seguida faça clique na tecla EPSON StatusMonitor da caixa de diálogo Utilitários. Aparecerá a caixa de diálogo StatusMonitor.



Utilizadores de Mac OS X

1. Faça clique duas vezes em Macintosh HD (o nome predefinido para o disco), faça clique duas vezes na pasta Aplicações e, em seguida, faça clique duas vezes no ícone Utilitário de Impressora EPSON. Aparece a janela Lista da Impressora.
2. Selecciona a impressora que está a utilizar e faça clique em OK. Aparece a caixa de diálogo Utilitário de Impressora EPSON.

3. Faça clique na tecla EPSON StatusMonitor. Aparece a caixa de diálogo do EPSON StatusMonitor.



Utilizar a caixa de diálogo Definições de configuração

Para alterar a forma como o utilitário StatusMonitor controla a impressora ou para alterar a forma como a impressora gere as tarefas de impressão, efectue os procedimentos apresentados em seguida.

Nota:

Esta função não está disponível em Mac OS X.

1. Faça clique em Imprimir ou Definir Página no menu Ficheiro da aplicação.
2. Faça clique no ícone Utilitários .

3. Faça clique na tecla Configuração. Aparecerá a caixa de diálogo Definições de configuração.

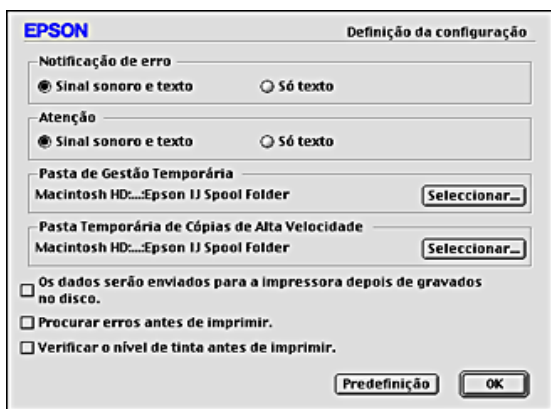

Pode efectuar as seguintes definições na caixa de diálogo Definições de configuração:

Notificação de erro	Selecione o método utilizado pelo EPSON StatusMonitor para notificar erros.
Atenção	Selecione o método utilizado pelo EPSON StatusMonitor para emitir uma mensagem de aviso sempre que for necessário.
Pasta de Gestão Temporária	Especifique a pasta onde os dados de impressão são processados temporariamente.
Pasta Temporária de Cópias de Alta Velocidade	Especifique a pasta onde os dados de impressão de cópias múltiplas são guardados temporariamente.

<p>Os dados serão enviados para a impressora depois de gravados no disco.</p>	<p>Seleccione esta caixa de verificação para que o computador armazene temporariamente dados da imagem no disco, de forma a evitar que surjam faixas horizontais nas impressões que contêm imagens. Os dados da imagem serão depois enviados para a impressora como um todo e não sob a forma de faixas rectangulares.</p>
<p>Procurar erros antes de imprimir.</p>	<p>Seleccione esta caixa de verificação para que a impressora procure os erros antes de iniciar a impressão.</p>
<p>Verificar o nível de tinta antes de imprimir.</p>	<p>Seleccione esta caixa de verificação para que a impressora verifique os níveis de tinta antes de iniciar a impressão.</p>

Utilizar o EPSON MonitorIV

Depois de enviar uma tarefa de impressão para a impressora, pode executar o utilitário EPSON MonitorIV para verificar, cancelar ou alterar a prioridade das tarefas de impressão que estão na fila de espera. Este utilitário apresenta também o estado da tarefa de impressão em curso.

Nota:

Esta função não está disponível em Mac OS X.

Aceder ao EPSON MonitorIV

Para aceder ao EPSON MonitorIV, execute as seguintes operações:

1. Active a opção Impressão em Segundo Plano no Selector de Recursos ou na caixa de diálogo Impressão em Segundo Plano.
2. Envie uma tarefa de impressão para a impressora.

3. Selecione EPSON MonitorIV no menu Aplicação na extremidade direita da barra de menus. Aparece a caixa de diálogo do EPSON MonitorIV.





Nota:

Pode também aceder ao EPSON MonitorIV fazendo clique duas vezes no ícone EPSON MonitorIV na pasta de extensões.



Gerir tarefas de impressão com o EPSON MonitorIV

Pode gerir as tarefas de impressão com o EPSON MonitorIV da forma apresentada em seguida.

- ❑ Utilize as teclas apresentadas em seguida para interromper, retomar e apagar tarefas de impressão. Selecione a tarefa de impressão que pretende gerir e, em seguida, faça clique na tecla adequada.

	Retar	Interrompe a impressão e mantém a tarefa de impressão actual no início da fila de impressão.
	Retomar	Retoma a impressão.
	Apagar	Pára a impressão e elimina a tarefa de impressão da fila de impressão.

- ❑ Faça clique em Parar Fila de Impressão para interromper a impressão. Faça clique em Iniciar Fila de Impressão para retomar a impressão.
- ❑ Utilize as teclas apresentadas em seguida para iniciar os utilitários da impressora.

	Limpeza das Cabeças	Inicia o utilitário Limpeza das Cabeças.
	StatusMonitor	Inicia o EPSON StatusMonitor, que indica a quantidade de tinta existente.

- ❑ Faça clique duas vezes num ficheiro da lista para o pré-visualizar (esta função não está disponível quando imprimir um ficheiro de comandos ESC/P).
- ❑ Faça clique duas vezes em Cópias para alterar o número de cópias da tarefa de impressão seleccionada.

- ❑ Faça clique na seta Mostrar detalhes para expandir a caixa de diálogo do EPSON MonitorIV, conforme indica a imagem apresentada em seguida. A extensão apresenta informações detalhadas acerca das definições do software da impressora relativas ao documento seleccionado.

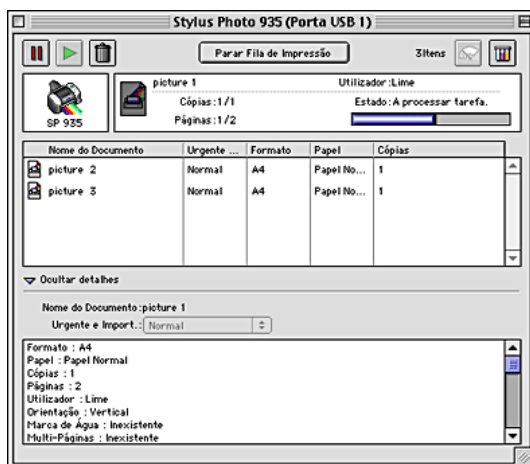

Alterar a prioridade das tarefas de impressão

Para alterar a prioridade das tarefas de uma fila de impressão, efectue os procedimentos descritos nesta secção.

Nota:

Pode também alterar a prioridade das tarefas de impressão cujos tempos de impressão tenham sido previamente definidos na caixa de diálogo Impressão em Segundo Plano do software da impressora.

1. Na coluna Nome do Documento, seleccione a tarefa de impressão cuja prioridade pretende alterar.

2. Faça clique na seta Mostrar detalhes para expandir a caixa de diálogo do EPSON MonitorIV, conforme indica a imagem apresentada em seguida.

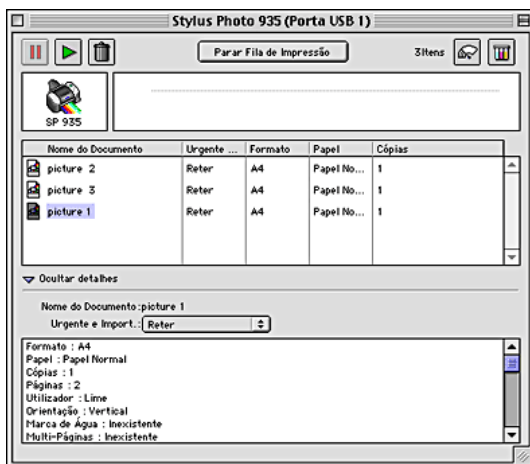

3. Na lista de prioridades, seleccione Urgente, Normal, Reter ou Tempo de Impressão.

Nota:

Se seleccionar Tempo de Impressão, aparecerá uma caixa de diálogo onde pode especificar a data e a hora a que o documento será impresso. Certifique-se de que a impressora e o computador estão ligados na data e hora especificadas.

Verificar os Jactos da Cabeça de Impressão

Se a imagem ficar demasiado ténue ou faltarem pontos na imagem impressa, pode identificar o problema através da verificação dos jactos da cabeça de impressão.

Pode verificar os jactos da cabeça de impressão a partir do computador recorrendo ao utilitário Verificação dos Jactos no software da impressora ou a partir da impressora utilizando as teclas do painel de controlo da impressora.

Executar o utilitário Verificação dos Jactos

Consulte a secção adequada para executar o utilitário Verificação dos Jactos.

Utilizadores de Windows

Efectue os procedimentos apresentados em seguida para executar o utilitário Verificação dos Jactos.

1. Verifique se não aparecem mensagens de aviso ou de erro no painel LCD.
2. Certifique-se de que colocou papel de formato A4 ou Letter no alimentador.
3. Aceda ao software da impressora.

“Aceder ao Software da Impressora para Windows”

4. Faça clique no separador Manutenção e, em seguida, faça clique na tecla Verificação de Jactos.
5. Siga as instruções apresentadas no ecrã.

Utilizadores de Macintosh



Efectue os procedimentos apresentados em seguida para executar o utilitário Verificação dos Jactos.

1. Verifique se não aparecem mensagens de aviso ou de erro no painel LCD.

2. Para utilizadores de Mac OS 8.6 ou 9.x, aceda à caixa de diálogo Imprimir ou Definir Página, faça clique no ícone Utilitário  e, em seguida, faça clique na tecla Verificação dos Jactos na caixa de diálogo Utilitários. Para utilizadores de Mac OS X, faça clique duas vezes no ícone Utilitário de Impressora EPSON na pasta Aplicações em Macintosh HD (o nome predefinido para o disco), seleccione a impressora que está a utilizar e faça clique em OK na janela Lista da Impressora. Em seguida, faça clique na tecla Verificação dos Jactos na caixa de diálogo Utilitários.
3. Siga as instruções apresentadas no ecrã.

Utilizar as teclas do painel de controlo

Efectue os procedimentos apresentados em seguida para verificar os jactos da cabeça de impressão através das teclas do painel de controlo.

1. Verifique se não aparecem mensagens de aviso ou de erro no painel LCD.
2. Certifique-se de que colocou papel de formato A4 ou Letter no alimentador.
3. Pressione a tecla de manutenção .
4. Pressione a tecla  para posicionar o cursor em Verificação dos Jactos e pressione a tecla Select.
5. Siga as instruções apresentadas no painel LCD e pressione a tecla Custom 1.
6. O modelo de verificação dos jactos é impresso. Consulte a figura apresentada em seguida. Se for necessário limpar a cabeça de impressão, pressione a tecla Custom 1 para a limpar.

A impressora imprime uma página de verificação do funcionamento que inclui um padrão de verificação dos jactos. Eis alguns exemplos de modelos.

Amostra correcta

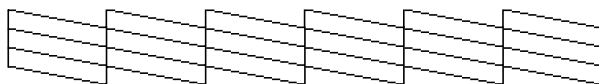

A cabeça de impressão necessita de ser limpa

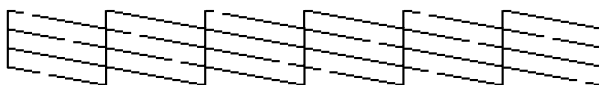

Se não conseguir imprimir uma página de verificação dos jactos com qualidade satisfatória (por exemplo, se faltarem quaisquer segmentos de linhas impressas), isto significa que existe um problema com a impressora que pode dever-se a um jacto de tinta obstruído ou ao desalinhamento da cabeça de impressão. Para mais informações sobre a limpeza da cabeça de impressão, consulte “Limpar a Cabeça de Impressão”. Para mais informações sobre o alinhamento da cabeça de impressão, consulte “Alinhar a Cabeça de Impressão”.

Limpar a Cabeça de Impressão

Se a imagem ficar demasiado ténue ou faltarem pontos na imagem impressa, pode resolver estes problemas através da limpeza da cabeça de impressão, que garante um funcionamento adequado dos jactos de tinta.

Pode limpar a cabeça de impressão a partir do computador com o utilitário Limpeza das Cabeças no software da impressora ou a partir da impressora com as teclas do painel de controlo da impressora.

Nota:

- ❑ *A limpeza das cabeças de impressão utiliza tinta preta e tinta de cor. Para evitar o desperdício de tinta, limpe a cabeça de impressão apenas se a qualidade de impressão diminuir (por exemplo, se a impressão ficar manchada, faltar uma cor ou a cor não estiver correcta).*
- ❑ *Utilize primeiro o utilitário Verificação de Jactos para confirmar se a cabeça de impressão precisa de ser limpa. Desta forma, poderá poupar tinta.*
- ❑ *Não pode limpar a cabeça de impressão se aparecer no painel LCD uma mensagem de falta de tinta ou se o ícone da tinta estiver intermitente, a indicar que a tinta acabou ou está a acabar. Substitua primeiro o tinteiro adequado.*

Executar o utilitário de Limpeza das Cabeças

Consulte a secção adequada para executar o utilitário Limpeza das Cabeças.

Utilizadores de Windows

Efectue os procedimentos apresentados em seguida para limpar a cabeça de impressão através do utilitário Limpeza das Cabeças.

1. Verifique se não aparecem mensagens de aviso ou de erro no painel LCD.

Nota:

Não pode limpar a cabeça de impressão se aparecer no painel LCD uma mensagem de falta de tinta ou se o ícone da tinta estiver intermitente, a indicar que a tinta acabou ou está a acabar. Substitua primeiro o tinteiro adequado.

2. Aceda ao software da impressora.

“Aceder ao Software da Impressora para Windows”

3. Faça clique no separador Manutenção e na tecla Limpeza das Cabeças.
4. Siga as instruções apresentadas no ecrã.

Este processo demora cerca de 30 segundos.



Importante:

Nunca desligue a impressora da corrente enquanto o medidor de evolução estiver a ser visualizado no painel LCD. Se o fizer, poderá danificar a impressora.

5. Quando o ciclo de limpeza terminar, faça clique em Imprimir padrão de verificação dos jactos na caixa de diálogo Limpeza das Cabeças para confirmar se a cabeça está limpa e reiniciar o ciclo de limpeza.

Eis alguns modelos de verificação dos jactos:

Amostra correcta

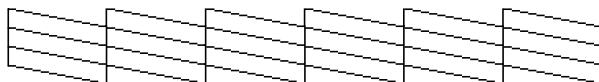

A cabeça de impressão necessita de ser limpa

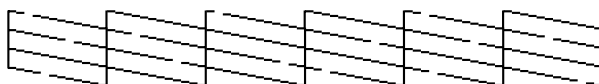

Se, no modelo de verificação, notar que faltam segmentos nas linhas de teste, poderá ter de repetir o processo de limpeza das cabeças e imprimir novamente o modelo de verificação dos jactos.

Se a qualidade de impressão não melhorar depois de repetir este procedimento quatro ou cinco vezes, desligue a impressora e volte a ligá-la apenas no dia seguinte. Volte a efectuar o processo de limpeza.

Se a qualidade de impressão não melhorar, um ou ambos os tinteiros podem estar fora do prazo de validade ou danificados, tendo, por isso, de ser substituídos. Para substituir um tinteiro antes de este estar vazio, consulte “Substituir um Tinteiro”.

Se a qualidade de impressão não melhorar após a substituição dos tinteiros, contacte o Serviço de Assistência a Clientes EPSON.

Nota:

Para manter a qualidade de impressão, é aconselhável ligar a impressora pelo menos durante um minuto por mês.

Utilizadores de Macintosh

Efectue os procedimentos apresentados em seguida para limpar a cabeça de impressão através do utilitário Limpeza das Cabeças.

1. Verifique se não aparecem mensagens de aviso ou de erro no painel LCD.

Nota:

Não pode limpar a cabeça de impressão se aparecer no painel LCD uma mensagem de falta de tinta ou se o ícone da tinta estiver intermitente, a indicar que a tinta acabou ou está a acabar. Substitua primeiro o tinteiro adequado.

2. Para utilizadores de Mac OS 8.6 ou 9.x, aceda ao software da impressora, faça clique no ícone Utilitário  e, em seguida faça clique na tecla Limpeza das Cabeças.

Para utilizadores de Mac OS X, faça clique duas vezes no ícone Utilitário de Impressora EPSON na pasta Aplicações em Macintosh HD (o nome predefinido para o disco), seleccione a impressora que está a utilizar e faça clique em OK na janela Lista da Impressora. Em seguida, faça clique na tecla Limpeza das Cabeças na caixa de diálogo Utilitários.

3. Siga as instruções apresentadas no ecrã.

Este processo demora cerca de 30 segundos.



Importante:

Nunca desligue a impressora da corrente enquanto o medidor de evolução for visualizado no painel LCD. Se o fizer pode danificar a impressora.

4. Quando o ciclo de limpeza terminar, faça clique na tecla Confirmação da caixa de diálogo Limpeza das Cabeças para imprimir um modelo de verificação dos jactos e reiniciar o ciclo de limpeza. Utilize o modelo de verificação para confirmar se a cabeça está limpa.

Se a qualidade de impressão não melhorar depois de repetir este procedimento quatro ou cinco vezes, desligue a impressora e volte a ligá-la apenas no dia seguinte. Volte a efectuar o processo de limpeza.

Se a qualidade de impressão não melhorar, um ou ambos os tinteiros podem estar fora do prazo de validade ou danificados, tendo, por isso, de ser substituídos. Para substituir um tinteiro, consulte “Substituir um Tinteiro”.

Se a qualidade de impressão não melhorar após a substituição dos tinteiros, contacte o Serviço de Assistência a Clientes EPSON.

Nota:

Para manter a qualidade de impressão, é aconselhável ligar a impressora pelo menos durante um minuto por mês.



Utilizar as teclas do painel de controlo

Efectue os procedimentos apresentados em seguida para limpar a cabeça de impressão através das teclas do painel de controlo.

1. Verifique se não aparecem mensagens de aviso ou de erro no painel LCD.

Nota:

Não pode limpar a cabeça de impressão se aparecer no painel LCD uma mensagem de falta de tinta ou se o ícone da tinta estiver intermitente, a indicar que a tinta está a acabar. Se a tinta tiver acabado, o processo de substituição dos tinteiros é iniciado. Se não pretender substituir um tinteiro neste momento, pressione a tecla Custom 2 para que a cabeça de impressão regresse à posição inicial.

2. Pressione a tecla de manutenção .
3. Pressione a tecla  para posicionar o cursor em Limpeza das Cabeças e pressione a tecla Select.



Importante:

Nunca desligue a impressora da corrente enquanto o medidor de evolução estiver a ser visualizado no painel LCD. Se o fizer, poderá danificar a impressora.

4. Siga as instruções apresentadas no painel LCD e pressione a tecla Custom 1.
5. O processo de limpeza da cabeça de impressão é iniciado.

Se a qualidade de impressão não melhorar depois de repetir este procedimento quatro ou cinco vezes, desligue a impressora e volte a ligá-la apenas no dia seguinte. Volte a efectuar o processo de limpeza.

Se a qualidade de impressão não melhorar, um ou ambos os tinteiros podem estar fora do prazo de validade ou danificados, tendo, por isso, de ser substituídos. Para substituir um tinteiro antes de este estar vazio, consulte “Substituir um Tinteiro”.

Se a qualidade de impressão não melhorar após a substituição dos tinteiros, contacte o Serviço de Assistência a Clientes EPSON.

Nota:

Para manter a qualidade de impressão, é aconselhável ligar a impressora pelo menos durante um minuto por mês.

Alinhar a Cabeça de Impressão

Se notar um desalinhamento nas linhas verticais, pode resolver este problema a partir do computador através do utilitário Alinhamento das Cabeças existente no software da impressora. Consulte a secção adequada.

Utilizadores de Windows

Efectue os procedimentos apresentados em seguida para alinhar a cabeça de impressão através do utilitário Alinhamento das Cabeças.

1. Verifique se não aparecem mensagens de aviso ou de erro no painel LCD.
2. Certifique-se de que colocou papel normal A4 ou Letter no alimentador.
3. Aceda ao software da impressora.

“Aceder ao Software da Impressora para Windows”

4. Faça clique no separador Manutenção e, em seguida, na tecla Alinhamento das Cabeças.
5. Siga as instruções apresentadas no ecrã para alinhar a cabeça de impressão.

Utilizadores de Macintosh

Efectue os procedimentos apresentados em seguida para alinhar a cabeça de impressão através do utilitário Alinhamento das Cabeças.

1. Verifique se não aparecem mensagens de aviso ou de erro no painel LCD.
2. Certifique-se de que colocou papel normal A4 ou Letter no alimentador.
3. Para utilizadores de Mac OS 8.6 ou 9.x, aceda ao software da impressora, faça clique no ícone Utilitário  e, em seguida faça clique na tecla Alinhamento das Cabeças.

Para utilizadores de Mac OS X, faça clique duas vezes no ícone Utilitário de Impressora EPSON na pasta Aplicações em Macintosh HD (o nome predefinido para o disco), seleccione a impressora que está a utilizar e faça clique em OK na janela Lista da Impressora. Em seguida, faça clique na tecla Alinhamento das Cabeças na caixa de diálogo Utilitários.

4. Siga as instruções apresentadas no ecrã para alinhar a cabeça de impressão.

Utilizar as teclas do painel de controlo

Para alinhar a cabeça de impressão através das teclas do painel de controlo, execute as seguintes operações:

1. Verifique se não aparecem mensagens de aviso ou de erro no painel LCD.
2. Pressione a tecla de manutenção Δ .
3. Pressione a tecla ∇ para posicionar o cursor em Alinhamento das Cabeças e pressione a tecla Select.
4. Siga as instruções apresentadas no painel LCD.
5. A partir do modelo de alinhamento #1 impresso na folha de teste, selecione a linha vertical que lhe parece estar mais alinhada. Pressione a tecla \blacktriangle ou \blacktriangledown para seleccionar o número de linha correspondente e pressione a tecla Select.
6. Volte a executar as operações do ponto 5 para cada padrão de alinhamento nos conjuntos #2 e #3.
7. Pressione a tecla Custom 1 para terminar.

Ajustar a Posição de Corte

Para ajustar a posição de corte do dispositivo de corte, execute as operações apresentadas em seguida.

Nota:

- Antes de executar as operações apresentadas em seguida, deve ligar a impressora e colocar o papel em rolo.*
- Para mais informações sobre como alimentar papel em rolo, consulte "Alimentar Papel em Rolo".*
- Se quiser manter uma posição de corte exacta, deve ajustar a posição de corte sempre que alterar o tipo ou formato (largura) do papel em rolo.*

Windows

1. Verifique se não aparecem mensagens de aviso ou de erro no painel LCD.
2. Certifique-se de que a impressora tem papel em rolo.
3. Aceda ao software da impressora.

“Aceder ao Software da Impressora para Windows”

4. Faça clique no separador Manutenção e, em seguida, faça clique na tecla Dados s/ a Impressora e Opções .
5. Faça clique em Ajuste do dispositivo de corte automático. Aparece a caixa de diálogo Ajuste do dispositivo de corte automático.

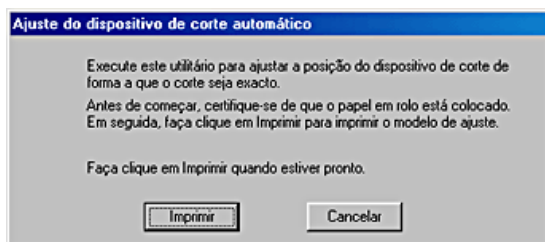

6. Faça clique em Imprimir. O padrão de ajuste da posição de corte é impresso e cortado.

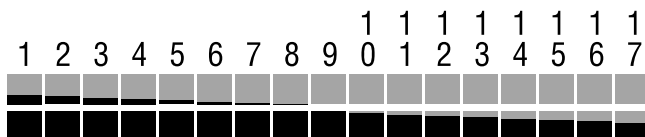

7. Ao utilizar o papel em rolo cortado, verifique o número impresso mais preciso de entre os limites de cor.
8. Selecciono o número do limite de cor impresso mais preciso a partir da lista. Faça clique em Terminar para activar o ajuste.

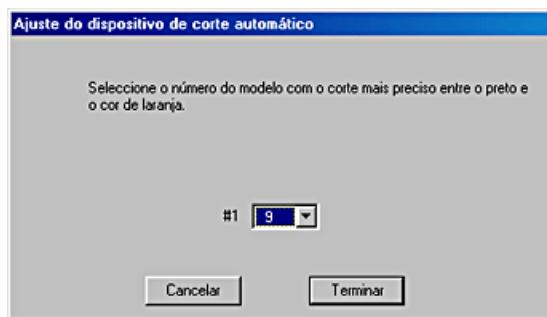

Macintosh

Nota:

Esta função não está disponível em Mac OS X.

1. Verifique se não aparecem mensagens de aviso ou de erro no painel LCD.
2. Certifique-se de que a impressora tem papel em rolo.
3. Aceda ao software da impressora, faça clique no ícone Utilitário  e, em seguida, faça clique na tecla Informações sobre a Impressora.

4. Faça clique em Ajuste do dispositivo de corte automático. Aparece a caixa de diálogo Ajuste do dispositivo de corte automático.

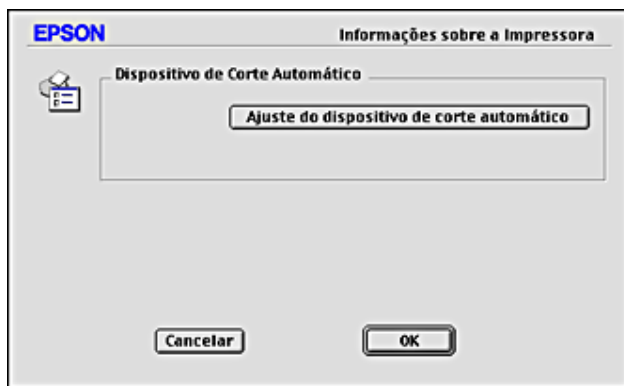

5. Faça clique em Imprimir. O padrão de ajuste da posição de corte é impresso e cortado.

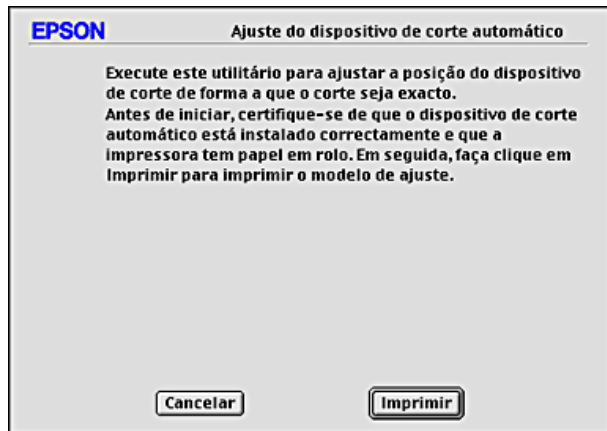

6. Ao utilizar o papel em rolo cortado, verifique o número impresso mais preciso de entre os limites de cor.

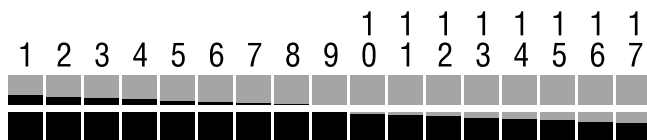

7. Selecciono o número do limite de cor impresso mais exacto na lista. Faça clique em Terminar para activar o ajuste.

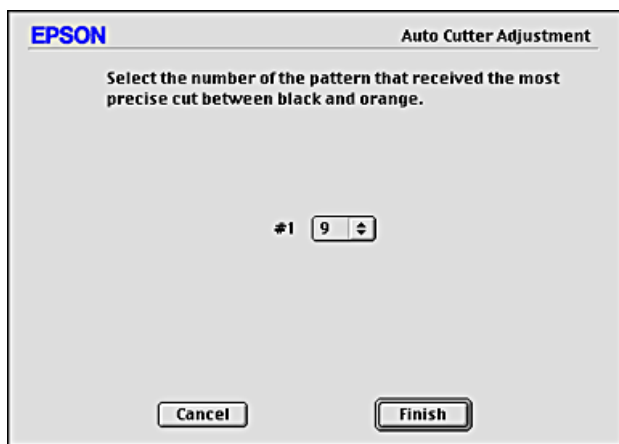

Utilizar as teclas do painel de controlo

1. Verifique se não aparecem mensagens de aviso ou de erro no painel LCD.
2. Pressione a tecla de manutenção Δ para visualizar o menu Def. Avançadas.
3. Pressione a tecla ∇ para posicionar o cursor em Ajustar Posição de Corte e pressione a tecla Select.

4. Verifique se o papel em rolo está colocado e pressione a tecla Custom 1.

O padrão de ajuste da posição de corte é impresso e cortado.

5. Ao utilizar o papel em rolo cortado, verifique o número impresso mais preciso de entre os limites de cor.

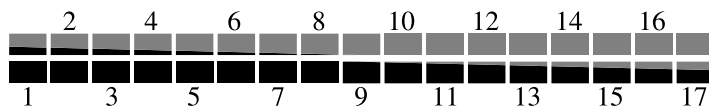

6. Pressione as teclas ▲ ou ▼ para posicionar o cursor no número identificado no ponto 4 e pressione a tecla Select.

Utilizar um Cartão de Memória na Impressora

Utilizar um Cartão de Memória

A unidade do cartão de memória desta impressora permite escrever e ler a partir de um computador que esteja ligado à impressora. Tenha em atenção as informações apresentadas em seguida quando pretender escrever num cartão de memória a partir do computador.

- ❑ O método de manuseamento varia consoante os cartões de armazenamento que utilizar. Para mais informações, consulte a documentação fornecida com o cartão de memória e com o adaptador para cartões de memória.
- ❑ Não ejecte cartões de memória nem desligue a impressora enquanto o indicador luminoso do cartão de memória estiver intermitente. Se o fizer, poderá perder dados.
- ❑ Certifique-se de que é possível escrever no cartão de memória. Alguns tipos de cartões de memória possuem um sistema de protecção contra escrita através de uma patilha ou de um selo.
- ❑ Não é possível escrever num cartão de memória a partir do computador enquanto estiver a imprimir directamente a partir do cartão de memória.
- ❑ O visor da impressora não actualiza automaticamente as informações de estado do cartão de memória depois de escrever ou eliminar dados do cartão de memória a partir de um computador. Para actualizar as informações de estado, aguarde até que o indicador luminoso do cartão de memória deixe de estar intermitente e, em seguida, ejecte e volte a inserir o cartão de memória.

- ❑ Quando o EPSON PhotoQuicker estiver a utilizar dados a partir de um cartão de memória, retire o cartão de memória apenas depois de encerrar o EPSON PhotoQuicker.

Inserir Cartões de Memória

Cartões de memória

As fotografias digitais são armazenadas na memória da câmara digital ou nos cartões de memória que podem ser inseridos e retirados da câmara. Estes são designados de "cartões de memória". Os tipos de cartões de memória que podem ser utilizados com esta impressora são apresentados em seguida.

Cartões de memória	
CompactFlash	MemoryStick
Microdrive	MultiMediaCard
SD Card	SmartMedia

Nota:

Consulte "Formato dos dados do cartão de memória" para as especificações dos cartões de memória que podem ser utilizados com a impressora.

Formato dos dados do cartão de memória

Com esta impressora, pode utilizar ficheiros de imagem que cumpram os seguintes requisitos:

Câmara digital	Compatível com a norma DCF versão 1.0* ¹
Formato de ficheiro	Ficheiros de imagem de formato JPEG* ² captados por uma câmara digital compatível com a norma DCF versão 1.0
Formato da imagem	Vertical: 120 a 4.600 pixéis; Horizontal: 120 a 4.600 pixéis
Número de ficheiros	Até 999

*¹: DCF é o acrónimo de "Design rule for Camera File system", estabelecido pela Japan Electronics e Information Technology Industries Association (JEITA).

*²: Exif Versão 2.1/2.2.

Nota:

Os nomes de ficheiros que contenham caracteres de dois bytes não são válidos quando imprimir directamente a partir um cartão de memória.

Inserir cartões de memória

Ligue a impressora e, em seguida, insira um cartão de memória conforme indica a figura.

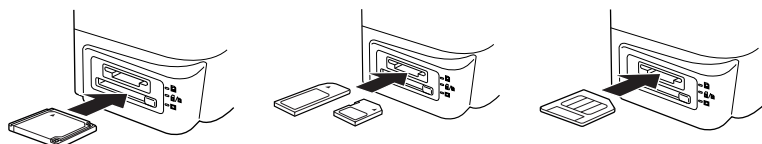

Compact
Flash/Microdrive

Memory Stick/
Memory Stick Duo/
SD Card/
MultiMediaCard

SmartMedia



Importante:

- ❑ *Se inserir cartões de memória de outras formas que não as indicadas anteriormente, poderá danificar a impressora, o cartão de memória ou ambos.*

- ❑ *Utilize apenas um tipo de cartão de memória de cada vez. Ejecte o cartão de memória carregado que está inserido antes de inserir o outro cartão de memória.*

- ❑ *Não toque no cartão de memória enquanto este estiver em funcionamento na impressora; caso contrário, poderá produzir electricidade estática e causar um mau funcionamento na impressora.*

- ❑ *Antes de inserir cartões Memory Stick Duo, instale o adaptador fornecido com esse tipo de cartões.*

Nota:

Quando inserir um cartão de memória, aparece no visor a mensagem "Foi inserido um cartão de memória. A contar imagens".

Ejectar Cartões de Memória

Precauções para utilizadores de Macintosh

É possível que os computadores Macintosh escrevam informações num cartão de memória inserido no conector para cartões de memória. No entanto, após este processo, algumas câmaras digitais mais antigas poderão não conseguir ler o cartão de memória.



Importante:

Arraste sempre o ícone relativo ao cartão de memória do ambiente de trabalho para a reciclagem quando ejectar o cartão, desligar a impressora ou retirar o cabo USB; caso contrário, poderá danificar os dados do cartão de memória.

Ejectar cartões de memória

Depois de imprimir todas as tarefas, ejecte o cartão de memória.

1. Verifique se os indicadores do conector para cartões de memória não estão intermitentes.

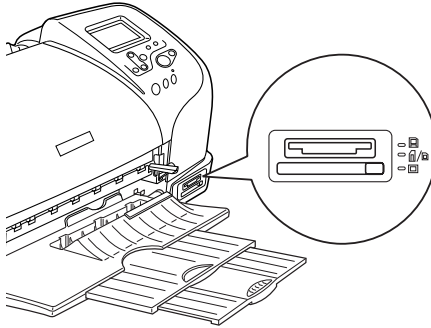

2. Pressione a tecla para ejectar o cartão CompactFlash ou Microdrive, conforme indica a figura.

Retire o cartão de memória da forma indicada na figura para ejectar o cartão Memory Stick, SD Card, MultiMediaCard ou SmartMedia.

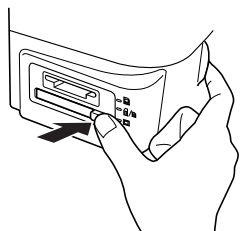

Compact
Flash/Microdrive

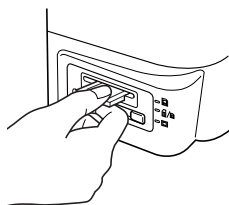

Memory Stick/
Memory Stick Duo/
SD Card/
MultiMediaCard

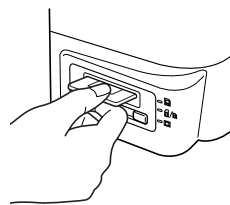

SmartMedia



Importante:

- ❑ *O método de manuseamento varia consoante os cartões de armazenamento que utilizar. Para mais informações, certifique-se de que consulta a documentação fornecida com o cartão de memória.*

- ❑ *Não retire o cartão de memória enquanto os indicadores luminosos do conector para cartões estiverem intermitentes. Os dados guardados no cartão de memória podem ser destruídos.*

Precauções para Utilizadores de Windows XP e 2000

Desligar a impressora ou retirar o cabo de corrente

Para utilizadores de Windows XP e 2000, antes de desligar a impressora ou de retirar o cabo USB, a unidade do cartão de memória da impressora deve estar desactivada, conforme indica a figura.

1. Faça clique no ícone que permite desligar ou ejectar o hardware situado na barra de tarefas do Windows.
2. Faça clique na opção que permite remover com segurança a unidade do dispositivo de armazenamento EPSON (G:) (Windows XP) ou na opção que permite parar a unidade do dispositivo de armazenamento EPSON (G:) (Windows 2000). A letra da unidade pode variar consoante o computador que estiver a utilizar.
3. Quando aparecer uma mensagem de confirmação, faça clique em OK.
4. Desligue a impressora e retire o cabo USB.



Importante:

- Se retirar o cabo USB de qualquer outra forma, pode danificar os dados do cartão de memória.*
- Para utilizadores de Windows XP e 2000, não formate o cartão de memória no formato NTFS. Caso contrário, o cartão de memória não poderá voltar a ser utilizado nesta impressora e na câmara digital.*

Exif Print

Exif Print

Este produto suporta Exif Print. Quando utiliza câmaras digitais compatíveis com Exif Print, as características exclusivas da impressora proporcionam impressões de elevada qualidade.

Imprimir com o PRINT Image Matching

Como Utilizar a Função PRINT Image Matching?

Este produto suporta o PRINT Image Matching e o PRINT Image Matching II. A utilização conjunta de câmaras digitais, impressoras e software compatível com PRINT Image Matching ou PRINT Image Matching II permite aos fotógrafos produzirem imagens que reflectem mais fielmente as suas intenções.

É possível utilizar a função PRINT Image Matching, se utilizar esta impressora EPSON para imprimir imagens provenientes de dispositivos de entrada, tal como câmaras digitais, que integrem a função PRINT Image Matching. Se as fotografias forem tiradas com um dispositivo de entrada que integre a função PRINT Image Matching, os comandos de impressão são associados aos dados fotográficos para impressão.

Nota:

- ❑ *Para saber como utilizar dispositivos de entrada que suportem a função PRINT Image Matching, consulte os respectivos manuais.*
- ❑ *Se necessário, contacte o fabricante do dispositivo de entrada para saber se o dispositivo suporta a função PRINT Image Matching.*
- ❑ *O EPSON PhotoQuicker permite ao utilizador definir se pretende ou não utilizar a função PRINT Image Matching.*
- ❑ *Se não utilizar o EPSON PhotoQuicker e efectuar a impressão a partir de um software de edição que não suporte o PRINT Image Matching, não será possível utilizar a função PRINT Image Matching.*

Papel que permite a utilização do PRINT Image Matching

A função PRINT Image Matching é activada quando utilizar os seguintes tipos de papel:

Papel Normal/
Papel Normal Premium EPSON/
Papel Branco Brilhante EPSON/
Papel Fotográfico EPSON/
Papel Mate de Gramagem Elevada EPSON/
Papel Fotográfico Brilhante Premium EPSON/
Papel Fotográfico Semibrilhante Premium EPSON/
Papel Fotográfico ColorLife EPSON

Configurar a Impressora em Rede

Utilizadores de Windows Me e 98

Esta secção descreve como configurar a impressora para que os outros computadores da rede a possam utilizar.

Em primeiro lugar, terá de configurar a impressora como uma impressora partilhada no computador ao qual está ligada. Em seguida, terá de adicionar a impressora a cada um dos computadores que terão acesso à impressora através da rede.

Nota:

Esta secção descreve como utilizar a impressora como impressora partilhada em rede. Para ligar a impressora directamente a uma rede sem configurar a impressora como impressora partilhada, consulte o administrador de rede.

Configurar a impressora como impressora partilhada

Para partilhar uma impressora com outros computadores em rede, efectue as operações apresentadas em seguida para configurar o computador ao qual a impressora está ligada.

1. Faça clique em Iniciar, seleccione Definições e, em seguida, faça clique em Painel de Controlo.
2. Faça clique duas vezes no ícone Rede.
3. Faça clique em Partilha de ficheiros e impressoras.

4. Seleccione a caixa de verificação Desejo que outros possam imprimir na(s) minha(s) impressora(s) e faça clique em OK.

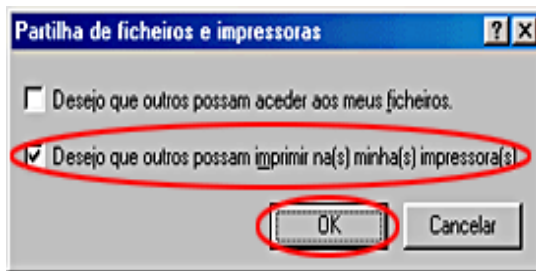

5. Na caixa de diálogo Rede, faça clique em OK.
6. Faça clique duas vezes no ícone Impressoras no Painel de Controlo.

Nota:

- ❑ *Se aparecer uma caixa de diálogo a pedir o CD-ROM do Windows Me ou 98, insira-o no respectivo leitor e siga as instruções apresentadas no ecrã.*
 - ❑ *Se aparecer uma caixa de diálogo a pedir para reiniciar o computador, faça-o; abra a pasta Impressoras e continue a executar as operações a partir do ponto 7.*
7. Seleccione o ícone da impressora que está a utilizar na pasta Impressoras e, em seguida, faça clique em Partilhar no menu Ficheiro.

8. Selecione Partilhada como e, em seguida, introduza as informações da impressora conforme necessário e faça clique em OK.

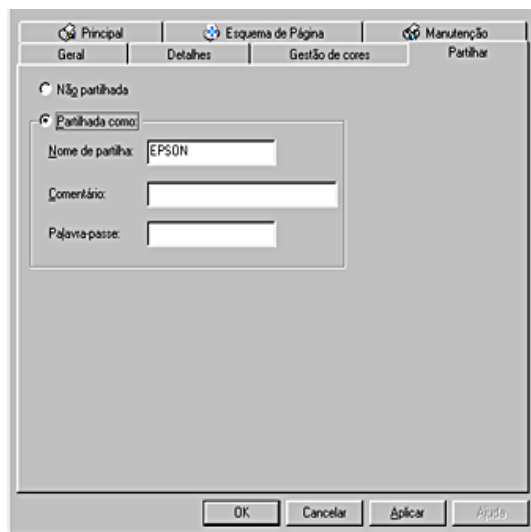

Aceder à impressora através de uma rede

Para utilizar a impressora a partir de outros computadores da rede, tem de adicionar a impressora a cada computador que terá acesso à impressora. Efectue os procedimentos apresentados em seguida.

Nota:

Tem de configurar a impressora como um recurso partilhado no computador ao qual está directamente ligada, para que possa ser acedida a partir de um outro computador. Para mais informações, consulte “Configurar a impressora como impressora partilhada”.

1. Faça clique em Iniciar, selecione Definições e faça clique em Impressoras.

2. Faça clique duas vezes no ícone Adicionar Impressora. Aparece o Assistente Adicionar Impressora.
3. Faça clique em Seguinte.
4. Selecciona Impressora de rede e, em seguida, faça clique em Seguinte.

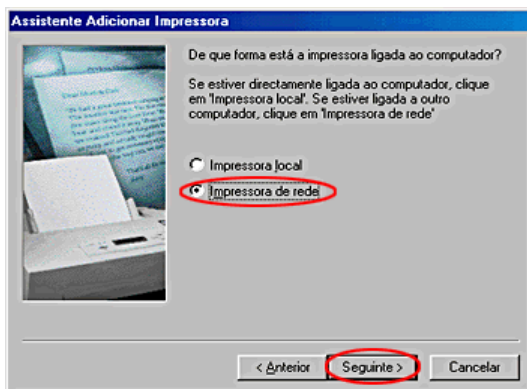

5. Na janela que aparece, faça clique em Procurar.

6. Faça clique duas vezes no ícone do computador que está directamente ligado à impressora. Em seguida, faça clique no ícone da impressora adequada.

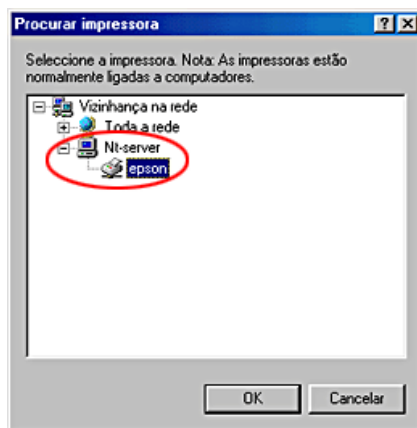

7. Faça clique em OK e siga as instruções apresentadas no ecrã.

Nota:

Para controlar o estado de uma impressora partilhada, tem de instalar o EPSON Status Monitor 3 em cada computador que tem acesso à impressora. Para mais informações, consulte “Instalar o EPSON Status Monitor 3”.

Instalar o EPSON Status Monitor 3

Para controlar o estado de uma impressora instalada em rede, terá de instalar o EPSON Status Monitor 3 em cada um dos computadores que terão acesso à impressora. Efectue os procedimentos apresentados em seguida.

1. Insira o CD que contém o software da impressora no respectivo leitor. Se a caixa de diálogo Programa de instalação não aparecer, faça clique duas vezes em SETUP.EXE no CD-ROM.

2. Seleccione Instalar o Software e, em seguida, faça clique em .
3. Faça clique em Avançado, seleccione apenas EPSON Status Monitor 3 e, em seguida, faça clique em Instalar.
4. Siga as instruções apresentadas no ecrã.

Utilizadores de Windows 2000 e XP

Esta secção descreve como configurar a impressora para que os outros computadores da rede a possam utilizar.

Nota:

- ❑ *Esta secção destina-se apenas a utilizadores de pequenas redes. Se estiver numa rede de grande porte e quiser partilhar a impressora, consulte o administrador de rede.*
- ❑ *Para instalar programas de software no Windows 2000, é necessário iniciar a sessão como um utilizador com privilégios de administrador (um utilizador que pertença ao grupo de administradores).*
- ❑ *Para instalar programas de software no Windows XP, é necessário iniciar a sessão com uma conta de administrador de computadores. Não pode instalar programas de software se iniciar a sessão como um utilizador de conta limitada. Depois de instalar o Windows XP, a conta de utilizador é definida como uma conta de administrador de computadores.*
- ❑ *As imagens apresentadas na secção seguinte são relativas ao Windows 2000.*

Em primeiro lugar, terá de configurar a impressora como uma impressora partilhada no computador ao qual está ligada. Em seguida, terá de adicionar a impressora a cada um dos computadores que terão acesso à impressora através da rede.

Configurar a impressora como impressora partilhada

Para partilhar uma impressora com outros computadores em rede, efectue as operações apresentadas em seguida para configurar o computador ao qual a impressora está ligada.

Nota:

Os ecrãs apresentados na secção seguinte pertencem ao Windows 2000.

1. Para utilizadores de Windows 2000, faça clique em Iniciar, seleccione Definições e, em seguida, faça clique em Impressoras.
Para utilizadores do Windows XP, faça clique em Iniciar, Painel de Controlo, Impressoras e Outro Hardware e, em seguida, em Impressoras e Faxes.
2. Faça clique com a tecla direita do rato no ícone da impressora e faça clique em Partilhar.
3. Seleccione Partilhada como e, em seguida, introduza o nome da impressora partilhada.

Nota:

Não utilize espaços nem hífenes no nome da impressora.

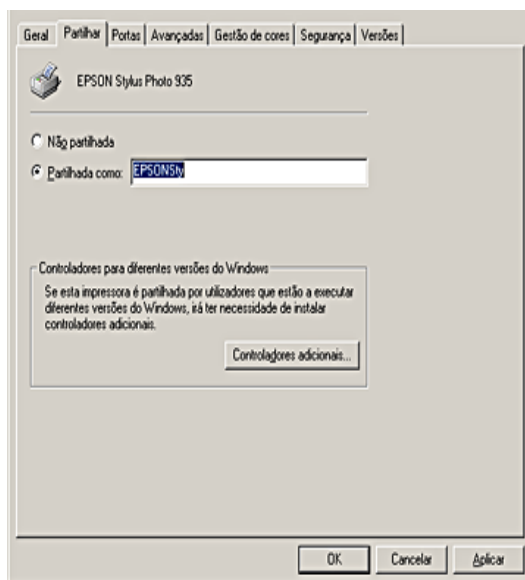

Se quiser que o Windows 2000 ou XP transfira automaticamente os controladores de impressão para computadores com diferentes versões do Windows, faça clique em Controladores Adicionais e seleccione o ambiente e o sistema operativo para os outros computadores. Faça clique em OK e, em seguida, insira o CD que contém o software da impressora no respectivo leitor. Seleccione WIN9X para Windows Me e 98. Faça clique em OK para instalar os controladores adicionais.

4. Faça clique em OK ou em Fechar, se tiver instalado controladores adicionais.

Aceder à impressora através de uma rede

Para utilizar a impressora a partir de outros computadores da rede, tem de adicionar a impressora a cada computador que terá acesso à impressora. Efectue os procedimentos apresentados em seguida.

Nota:

Tem de configurar a impressora como um recurso partilhado no computador ao qual está directamente ligada, para que possa ser acedida a partir de um outro computador. Para mais informações, consulte “Configurar a impressora como impressora partilhada”.

1. Para utilizadores de Windows 2000, faça clique em Iniciar, seleccione Definições e, em seguida, faça clique em Impressoras.
Para utilizadores de Windows XP, faça clique em Iniciar e em Painel de Controlo. Em seguida, faça clique em Impressoras e Outro Hardware e em Impressoras e Faxes.
2. Faça clique duas vezes no ícone Adicionar Impressora. Aparece o Assistente Adicionar Impressora.
3. Faça clique em Seguinte.

4. Selecione Impressora de rede e, em seguida, faça clique em Seguinte.

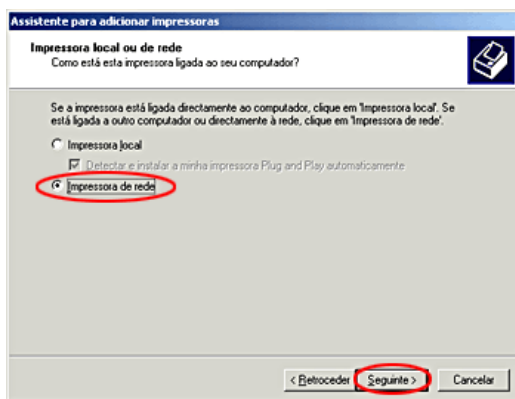

5. No ecrã que aparece, faça clique em Seguinte.
6. Faça clique duas vezes no ícone do computador que está directamente ligado à impressora. Em seguida, faça clique no ícone da impressora adequada.

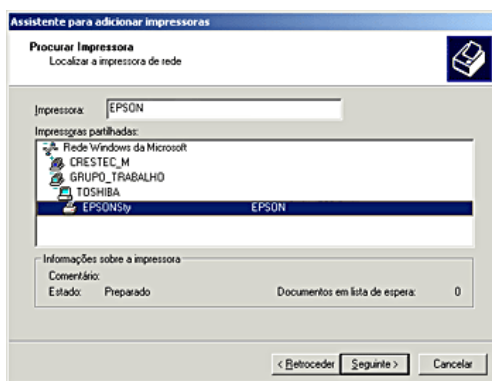

7. Faça clique em Seguinte e siga as instruções apresentadas no ecrã.

Nota:

- ❑ *Dependendo do sistema operativo e da configuração do computador ao qual a impressora está ligada, o Assistente Adicionar Impressora pode solicitar a instalação do controlador de impressão a partir do CD-ROM que contém o software da impressora. Neste caso, faça clique na tecla DISCO e siga as instruções apresentadas no ecrã.*
- ❑ *Para controlar o estado de uma impressora partilhada, tem de instalar o EPSON Status Monitor 3 em cada computador que tem acesso à impressora. Para mais informações, consulte “Instalar o EPSON Status Monitor 3”.*

Instalar o EPSON Status Monitor 3

Para controlar o estado de uma impressora instalada em rede, terá de instalar o EPSON Status Monitor 3 em cada um dos computadores que terão acesso à impressora. Efectue os procedimentos apresentados em seguida.

1. Insira o CD que contém o software da impressora no respectivo leitor. Se a caixa de diálogo Programa de instalação não aparecer, faça clique duas vezes em SETUP.EXE no CD-ROM.
2. Seleccione Instalar o Software e, em seguida, faça clique em .
3. Faça clique em Avançado, seleccione apenas EPSON Status Monitor 3 e, em seguida, faça clique em Instalar.
4. Siga as instruções apresentadas no ecrã.

Utilizadores de Macintosh

Esta secção descreve como configurar a impressora para que a possa utilizar numa rede AppleTalk. Ao configurar a impressora como uma impressora partilhada, a impressora local fica ligada à rede e pode ser utilizada por outros computadores.

Nota:

Esta função não está disponível em Mac OS X.

Em primeiro lugar, terá de configurar a impressora como uma impressora partilhada no computador ao qual está ligada. Em seguida, especifique o caminho de rede para a impressora em cada computador que a utiliza e instale o software da impressora nesses computadores.

Configurar a impressora como impressora partilhada

Para partilhar uma impressora com outros computadores numa rede AppleTalk, efectue os procedimentos apresentados em seguida para configurar o computador ao qual a impressora está ligada.

1. Ligue a impressora.

2. Selecione Selector de Recursos a partir do menu da maçã, faça clique no ícone da impressora e, em seguida, selecione a porta à qual a impressora está ligada.

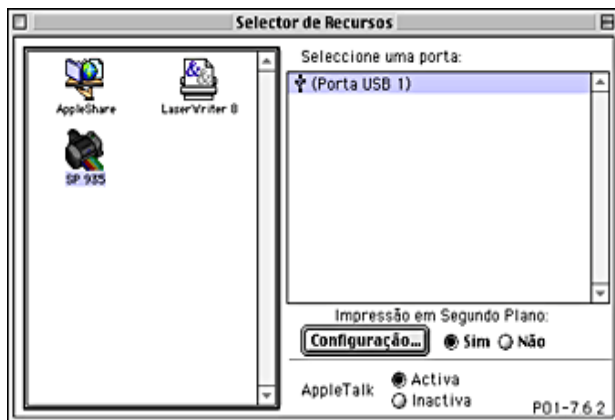

3. Faça clique na tecla Configuração. Aparecerá a caixa de diálogo Conf. Partilhar Impr.



4. Selecione a caixa de verificação Partilhar Impr. e, em seguida, escreva o nome da impressora e a palavra-passe, conforme necessário.
5. Faça clique em OK. Aparecerá o nome da impressora partilhada na lista de portas do Selector de Recursos.
6. Feche o Selector de Recursos.

Aceder à impressora através de uma rede

Para aceder à impressora a partir de outros computadores de uma rede, efectue os procedimentos apresentados nesta secção para cada computador que acesse a impressora.

1. Ligue a impressora.
2. Instale o software da impressora existente no CD-ROM.
3. Selecciona Selector de Recursos no menu da maçã. Faça clique no ícone da impressora adequada e selecione a porta da impressora pretendida na lista Selecciona uma porta.

Nota:

Só estão disponíveis as impressoras ligadas à zona AppleTalk que está a utilizar.



Se aparecer a caixa de diálogo apresentada em seguida, introduza a palavra-passe para a impressora e, em seguida, faça clique em OK.



4. Selecciona a opção Impressão em Segundo Plano adequada para activar ou desactivar a impressão em segundo plano.
5. Feche o Selector de Recursos.

Aumentar a Velocidade de Impressão

Para aumentar a velocidade de impressão, execute as operações indicadas nesta secção.

Sugestões

Tal como a impressão com uma resolução elevada requer um tempo de processamento superior à impressão com uma resolução baixa, também a impressão a cores é mais demorada do que a impressão a preto, porque um documento a cores contém um maior volume de dados. Por este motivo, é muito importante ser-se selectivo na utilização da cor se pretender uma maior velocidade de impressão.

No entanto, mesmo que o documento exija a máxima resolução e o uso intensivo de cores, por exemplo, quando estiver a imprimir composições que incluem fotografias a cores captadas por uma máquina fotográfica, pode ainda ser possível otimizar a velocidade de impressão, ajustando outras condições de impressão. Tenha em conta que a alteração de algumas condições para aumentar a velocidade pode também diminuir a qualidade de impressão.

A tabela seguinte apresenta os factores que influenciam a velocidade e a qualidade de impressão (o aumento de uma diminui a outra).

Qualidade de impressão Velocidade de impressão		Baixa Elevada	Elevada Baixa	Menu do software da impressora
Definições do software da impressora	Opções de Qualidade & Papel (Windows), Resolução (Macintosh)	Económica, Normal	Fotografia	Caixa de diálogo Avançado
	Velocidade	Activada	Desactivada	
	Máximo rigor (Macintosh)	Desactivada	Activada	
Características dos dados	Formato da imagem	Pequena	Grande	-
	Resolução	Baixa	Elevada	

A tabela seguinte apresenta apenas os factores relacionados com a velocidade de impressão.

Velocidade de impressão	Rápida	Lenta	Menu do software da impressora
--------------------------------	---------------	--------------	---------------------------------------

Definições do software da impressora	Orientação	Vertical	Horizontal	Menu Principal (Windows), caixa de diálogo Definir Página (Macintosh)
	Tinta**	Preto	Cor	Caixa de diálogo Avançado, menu Principal (Windows), caixa de diálogo Imprimir (Macintosh)
	Simetria horizontal*	Desactivada	Activada	Caixa de diálogo Avançado
	Suavizar contornos*	Desactivada	Activada	Caixa de diálogo Avançado
	Photo Enhance	Desactivada	Activada	Caixa de diálogo Avançado, menu Principal (Windows), caixa de diálogo Imprimir (Macintosh)
	Agrupar*	Desactivada	Activada	Menu Esquema de Página (Windows), caixa de diálogo Esquema (Macintosh)
	Inverter ordem*	Desactivada	Activada	

Recursos de hardware	Velocidade do sistema	Alta	Baixa	-
	Espaço livre em disco	Muito	Pouco	
	Memória disponível	Muita	Pouca	
Estado do software	Aplicações abertas	Uma	Várias	-

* Varia consoante o software da impressora e a aplicação que estiver a utilizar.

** Varia consoante o tipo de papel utilizado para imprimir.

Utilizar a caixa de diálogo Velocidade & Evolução (Windows)

Pode efectuar várias definições de velocidade de impressão na caixa de diálogo Velocidade & Evolução. Faça clique na tecla Velocidade & Evolução no menu Utilitários do software da impressora. Aparece a caixa de diálogo apresentada em seguida.

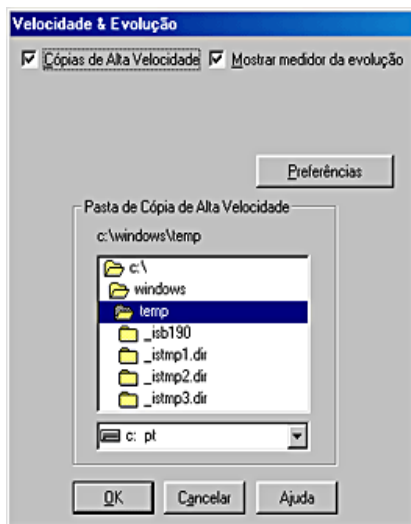

As definições disponíveis relacionadas com a velocidade de impressão são as seguintes:

Cópias de Alta Velocidade

Para imprimir rapidamente várias cópias do documento, seleccione Cópias de Alta Velocidade. Esta função acelera a impressão utilizando o espaço em disco como memória cache quando imprimir várias cópias do documento.

Substituir Tinteiros

Verificar a Quantidade de Tinta

Utilizar o painel LCD

Para verificar quais os tinteiros que necessitam de ser substituídos, verifique o painel LCD.

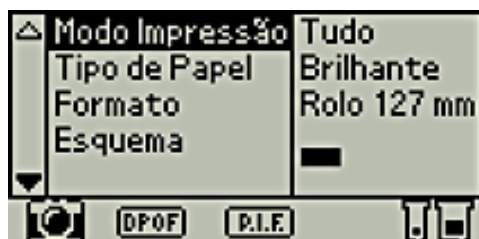

- * Ícone da tinta preta
- **Ícone da tinta de cor

O ícone de tinta indica a quantidade de tinta existente da seguinte forma:

Ícone de tinta preta	Ícone de tinta de cor	Estado
fica intermitente	fica intermitente	O tinteiro está vazio. Substitua-o por um novo.
e ficam intermitentes	e ficam intermitentes	O tinteiro está quase vazio.
acende	acende	Tinta restante

Utilizadores de Windows

Pode verificar a quantidade de tinta existente nos tinteiros através do EPSON Status Monitor 3 ou do Medidor da evolução. Para mais informações, consulte a secção adequada.

Nota:

Também pode verificar quais os tinteiros que necessitam de ser substituídos através do painel LCD. Para mais informações, consulte “Utilizar o painel LCD”.

EPSON Status Monitor 3

Pode aceder ao EPSON Status Monitor 3 de uma das seguintes formas:

- ❑ Faça clique duas vezes no ícone de atalho em forma de impressora na barra de tarefas do Windows. Para adicionar um ícone de atalho à barra de tarefas, consulte “Preferências”.
- ❑ Abra o controlador da impressora, faça clique no separador Manutenção e, em seguida, faça clique na tecla EPSON Status Monitor 3.

Aparecerá um gráfico a indicar a quantidade de tinta existente.



Nota:

No caso do tinteiro da tinta de cor, a cor com menor quantidade de tinta determina o nível que é apresentado para todas as cores do tinteiro.

Medidor da evolução

A caixa de diálogo Medidor da evolução EPSON aparece automaticamente quando envia uma tarefa de impressão para a impressora. Pode verificar a quantidade de tinta existente através desta caixa de diálogo.

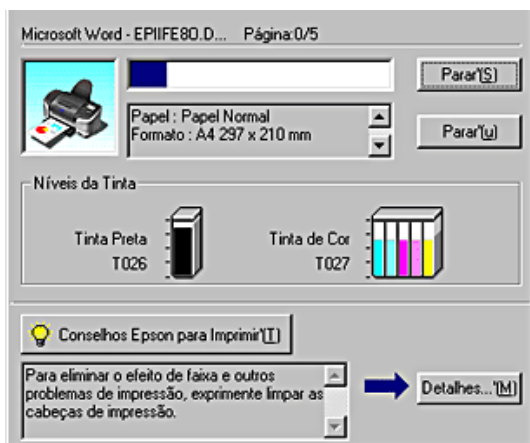

Utilizadores de Macintosh

Pode verificar a quantidade de tinta existente nos tinteiros através do StatusMonitor. Efectue os procedimentos apresentados em seguida.

Nota:

Também pode verificar quais os tinteiros que necessitam de ser substituídos através do painel LCD. Para mais informações, consulte "Utilizar o painel LCD".

Utilizadores de Mac OS 8.6 ou 9.x

1. Faça clique em Imprimir ou Definir Página no menu Ficheiro da aplicação. Aparecerá a caixa de diálogo Imprimir.
2. Faça clique no ícone Utilitário  e, em seguida, faça clique na tecla EPSON StatusMonitor da caixa de diálogo Utilitários.

Aparece um gráfico a indicar a quantidade de tinta existente.



Nota:

- ❑ O gráfico apresenta a quantidade de tinta existente quando abriu o EPSON StatusMonitor pela primeira vez. Para actualizar as informações relativas ao nível de tinta, faça clique em Actualizar.
- ❑ No caso do tinteiro da tinta de cor, a cor com menor quantidade de tinta determina o nível que é apresentado para todas as cores do tinteiro.

Utilizadores de Mac OS X

1. Faça clique duas vezes em Macintosh HD (o nome predefinido para o disco), faça clique duas vezes na pasta Aplicações e, em seguida, faça clique duas vezes no ícone Utilitário de Impressora EPSON. Aparece a janela Lista da Impressora.
2. Seleccione a impressora que está a utilizar e faça clique em OK. Aparece a caixa de diálogo Utilitário de Impressora EPSON.
3. Faça clique na tecla EPSON StatusMonitor. Aparece a caixa de diálogo StatusMonitor.



Nota:

- ❑ O gráfico apresenta a quantidade de tinta existente quando abriu o StatusMonitor EPSON pela primeira vez. Para actualizar as informações relativas ao nível de tinta, faça clique em Actualizar.

- ❑ *No caso do tinteiro da tinta de cor, a cor com menor quantidade de tinta determina o nível que é apresentado para todas as cores do tinteiro.*

Substituir um Tinteiro

Esta impressora utiliza tinteiros equipados com circuitos integrados (chips IC) que controlam com precisão a quantidade de tinta utilizada por cada tinteiro. Desta forma, mesmo que retire um tinteiro e o volte a colocar, pode utilizar toda a tinta ainda disponível. No entanto, há sempre algum consumo de tinta cada vez que o tinteiro é colocado, pois a impressora efectua automaticamente um teste de fiabilidade.

Utilizar as teclas do painel de controlo

Pode substituir um tinteiro através do painel de controlo da impressora ou através do utilitário Status Monitor. Para substituir um tinteiro através da tecla de manutenção  do painel de controlo da impressora, execute as operações apresentadas em seguida. Para substituir um tinteiro ou verificar os níveis de tinta através do utilitário Status Monitor ou do painel LCD. Consulte “Utilizar o Status Monitor”.



Atenção:

- ❑ *Mantenha os tinteiros fora do alcance das crianças. Não permita que estas os manuseiem ou ingiram o seu conteúdo.*
- ❑ *Tenha cuidado quando manusear tinteiros usados, pois pode ter ficado alguma tinta à volta da porta de fornecimento da tinta. Se a tinta entrar em contacto com a pele, lave-a com água e sabão. Se a tinta entrar em contacto com os olhos, lave-os imediatamente com água. Recorra a um médico se os problemas de visão não desaparecerem ao fim de um certo tempo.*

**Importante:**

- ❑ *A EPSON recomenda a utilização de tinteiros genuínos EPSON. A utilização de outros produtos não fabricados pela EPSON pode causar danos na impressora não cobertos pelas garantias EPSON.*

- ❑ *Deixe o tinteiro usado instalado na impressora até o substituir por um novo; caso contrário, a tinta que fica nos jactos da cabeça de impressão pode secar.*

- ❑ *Não volte a encher os tinteiros. A impressora calcula a quantidade de tinta restante através do circuito integrado do tinteiro. Mesmo que volte a encher o tinteiro, a quantidade de tinta existente não pode ser calculada novamente pelo circuito integrado e a quantidade de tinta disponível para utilização não será alterada.*

Nota:

- ❑ *Quando um dos tinteiros fica vazio, não pode continuar a imprimir, mesmo que o outro tinteiro ainda contenha tinta. Antes de imprimir, substitua o tinteiro vazio.*

- ❑ *Para além da tinta utilizada durante a impressão do documento, a tinta é também gasta durante a operação de limpeza da cabeça de impressão e durante o ciclo de limpeza automático executado quando a impressora é ligada. A tinta é ainda utilizada quando os tinteiros são instalados na impressora.*

Para mais informações sobre os tinteiros, consulte “Quando manusear os tinteiros”.

1. Certifique-se de que a impressora está ligada, mas não a imprimir e, em seguida, abra a tampa da impressora.

Nota:

Pode identificar o estado da impressora. A parte da tinta do ícone de tinta preta ou de cor visualizado no painel LCD fica intermitente quando a tinta estiver a acabar. Quando a tinta acabar, o ícone da tinta fica intermitente e é visualizada uma mensagem.

2. Verifique se a mensagem “sem tinta” é visualizada no painel LCD e pressione a tecla de manutenção. Esta mensagem não é visualizada se tiver ficado alguma tinta. Neste caso, pressione a tecla de manutenção, certifique-se de que a opção de substituição do tinteiro está seleccionada e, em seguida, pressione a tecla Select. Para determinar o tinteiro que necessita de ser substituído, consulte “Verificar a Quantidade de Tinta”.
3. Siga as instruções apresentadas no visor e pressione a tecla Custom 1. O tinteiro desloca-se lentamente para a posição de substituição dos tinteiros.

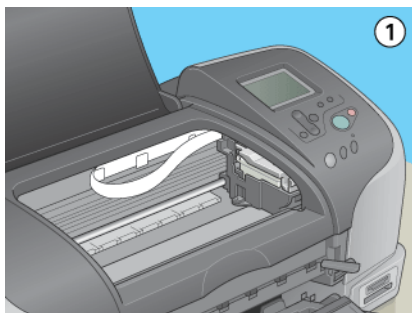

Importante:

Não desloque a cabeça de impressão com as mãos pois pode danificar a impressora. Pressione sempre a tecla de manutenção  para a mover.

4. Levante totalmente a tampa do compartimento do tinteiro. Retire o tinteiro da impressora. Se o tinteiro estiver vazio, retire-o e deite-o fora. Não desmonte o tinteiro nem tente recarregá-lo.

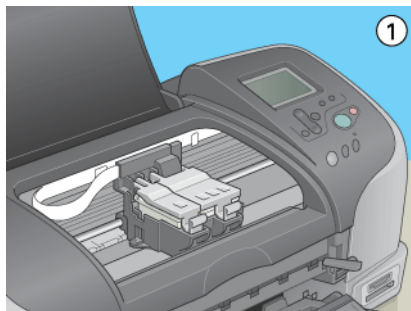

Atenção:

Se derramar tinta nas mãos, lave-as muito bem com água e sabão. Se a tinta entrar em contacto com os olhos, lave-os imediatamente com água. Recorra a um médico se os problemas de visão não desaparecerem ao fim de um certo tempo.

5. Retire o tinteiro novo da embalagem e, em seguida, retire apenas a fita adesiva amarela do tinteiro. Não toque no circuito integrado (chip verde) existente na parte posterior do tinteiro.

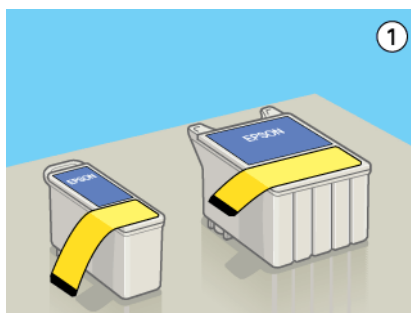



Importante:

- ❑ *Tem de retirar a fita adesiva amarela do tinteiro antes de o instalar, caso contrário, o tinteiro ficará irremediavelmente danificado, impossibilitando a impressão.*
- ❑ *Se instalou um tinteiro sem retirar a fita adesiva amarela, tem de retirar o tinteiro e instalar um novo. Prepare o tinteiro novo, retire-lhe a fita adesiva amarela e, em seguida, instale-o na impressora.*
- ❑ *Não retire a etiqueta azul que cobre a parte superior do tinteiro; caso contrário, a cabeça de impressão pode ficar obstruída e impossibilitar a impressão.*
- ❑ *Não retire a fita adesiva que se encontra na parte inferior do tinteiro; caso contrário, a tinta pode verter.*
- ❑ *Não toque no circuito integrado (chip verde) existente na parte posterior do tinteiro. Caso contrário, poderá danificar o tinteiro.*



- ❑ *Se retirar um tinteiro para o utilizar mais tarde, certifique-se de que protege a área de fornecimento de tinta do pó e da sujidade; guarde-o no mesmo ambiente da impressora. Certifique-se de que guarda o tinteiro da forma indicada na figura. Existe uma válvula na área de fornecimento de tinta que torna a utilização de tampas desnecessária, mas a tinta pode manchar itens que entrem em contacto com esta área do tinteiro. Não toque na área de fornecimento de tinta nem na área*

circundante.

6. Alinhe as patilhas do tinteiro de forma a que fiquem colocadas por cima das patilhas salientes que se encontram na tampa do compartimento do tinteiro. Feche a tampa do compartimento do tinteiro até o fixar. Certifique-se de que as patilhas dos tinteiros não ficam colocadas por baixo das patilhas salientes situadas na tampa do compartimento do tinteiro.

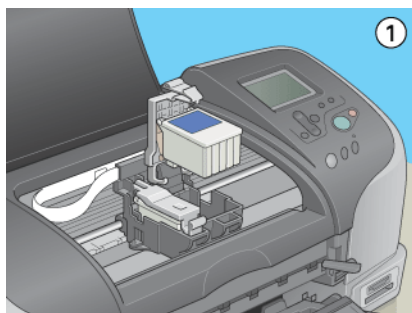

Importante:

Depois de retirar um tinteiro da impressora instale imediatamente um novo; caso contrário, a cabeça de impressão poderá secar e não funcionar correctamente.

7. Pressione a tecla Custom 1. A cabeça de impressão desloca-se e começa a carregar o sistema de projecção de tinta. Quando o processo de carregamento de tinta terminar, a cabeça de impressão volta à posição inicial.

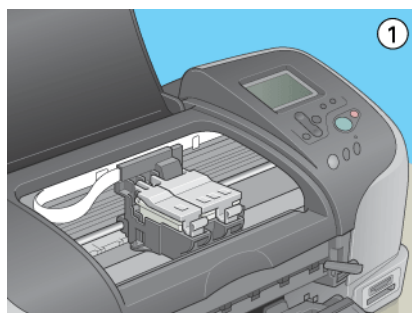

**Importante:**

O medidor da evolução é visualizado no painel LCD enquanto a tinta está a ser carregada. Nunca desligue a impressora antes de a mensagem de conclusão aparecer. Se o fizer, o processo de carregamento ficará incompleto.

8. Quando a mensagem “A substituição do tinteiro está concluída” aparecer no painel LCD, pressione a tecla Custom 1.
9. Feche a tampa da impressora.

Utilizar o Status Monitor

Pode verificar os níveis de tinta existentes a partir do computador e visualizar as instruções no ecrã sobre como substituir um tinteiro vazio ou com pouca tinta a partir do EPSON Status Monitor 3 (Windows) ou EPSON StatusMonitor (Macintosh).

Quando um tinteiro está vazio ou com pouca tinta, faça clique na tecla Como da janela do EPSON Status Monitor. Siga as instruções apresentadas no ecrã para substituir o tinteiro.

Para mais informações sobre como utilizar o EPSON Status Monitor, consulte “Utilizar o EPSON Status Monitor 3” para Windows ou “Utilizar o EPSON StatusMonitor” para Macintosh.

Actualizar e Desinstalar Software

Siga as instruções apresentadas nesta secção se actualizou o sistema operativo do computador, se quiser actualizar o software da impressora a partir de uma versão anterior ou se necessitar de desinstalar o controlador da impressora.

Actualizar o software da impressora em Windows XP e 2000

Quando actualizar o software da impressora em Windows XP e 2000, desinstale o software da impressora anterior antes de instalar o software novo. Se efectuar a instalação sobre o software da impressora existente poderá provocar uma falha na actualização. Para desinstalar o software da impressora, faça clique duas vezes no ícone Adicionar/Remover Programas no Painel de Controlo do Windows. Aparece a caixa de diálogo Propriedades de Adicionar/Remover Programas. Selecciona Software da Impressora EPSON a partir da lista e faça clique em Alterar/Remover. Aparecerá a caixa de diálogo Desinstalar Software da Impressora EPSON. Selecciona o modelo da impressora e, em seguida, faça clique em OK.

Desinstalar o controlador da impressora

Windows

Nota:

- ❑ *Para desinstalar software em Windows 2000, é necessário iniciar a sessão como um utilizador com privilégios de administrador (um utilizador que pertença ao grupo de administradores).*

❑ *Para desinstalar aplicações em Windows XP, é necessário iniciar a sessão com uma conta de administrador de computador. Não pode desinstalar aplicações se iniciar a sessão como um utilizador de conta limitada.*

1. Desligue a impressora e retire o cabo da impressora.
2. Para utilizadores de Windows Me, 98 e 2000, faça clique em Iniciar, seleccione Definições e Painel de Controlo. Para utilizadores de Windows XP, faça clique na tecla Iniciar e, em seguida, seleccione Painel de Controlo.
3. Faça clique duas vezes no ícone Adicionar/Remover programas e seleccione Software da impressora EPSON na lista. Em seguida, faça clique em Adicionar/Remover (ou em Alterar/Remover em Windows XP e 2000).
4. Seleccione o ícone EPSON Stylus Photo 935 e faça clique em OK.
5. Faça clique em OK.

Nota:

Se utilizar a porta USB para ligar a impressora em Windows Me ou 98, necessita de desinstalar um componente USB adicional. Seleccione o dispositivo da impressora USB EPSON na lista do utilitário Adicionar/Remover Programas, faça clique em Adicionar/Remover e, em seguida, faça clique em OK quando aparecer uma mensagem a pedir para reiniciar o computador. Se a opção de dispositivos da impressora USB EPSON não aparecer na lista Adicionar/Remover Programas, faça clique duas vezes em EPUSBUN.EXE no CD-ROM do software da impressora e siga as instruções apresentadas no ecrã.

Macintosh

Nota:

Não pode desinstalar o controlador da impressora em Mac OS X.

1. Ligue o Macintosh e insira o CD-ROM que contém o software da impressora no respectivo leitor. O CD-ROM do software da impressora EPSON abre automaticamente.
2. Se aparecerem várias pastas com um ícone relativo ao instalador para várias línguas, faça clique duas vezes na pasta da língua que prefere. Em seguida, faça clique duas vezes no ícone do instalador situado na pasta Disk 1 da pasta Disk Package.
3. Depois de o ecrã inicial aparecer, faça clique em Continuar. Aparece a seguinte caixa de diálogo:



4. Seleccione Desinstalar no menu emergente situado no canto superior esquerdo e, em seguida, faça clique em Desinstalar.

Limpar a Impressora

Para manter a impressora nas melhores condições de funcionamento, deve limpá-la cuidadosamente várias vezes por ano.

1. Retire o cabo de corrente da impressora.
2. Retire o papel do alimentador.

3. Utilize um pincel suave para limpar cuidadosamente toda a sujidade e pó existentes no alimentador.
4. Se a caixa exterior ou a parte interior do alimentador estiverem sujas, limpe-as com um pano macio humedecido em detergente pouco concentrado. Mantenha a tampa da impressora fechada para evitar a infiltração de água no interior.
5. Se a parte interior da impressora ficar acidentalmente suja com tinta, limpe-a com um pano húmido.



Atenção:

Não toque nos mecanismos ou nos roletes existentes no interior da impressora.



Importante:

- Não retire o lubrificante existente nos elementos metálicos localizados por baixo do local de passagem dos tinteiros.*
- Nunca utilize álcool ou diluente para limpar a impressora. Estes produtos químicos podem danificar a caixa e os componentes internos.*
- Evite a infiltração de água no mecanismo da impressora ou nos componentes electrónicos.*
- Não utilize um pincel áspero ou abrasivo.*
- Não utilize lubrificantes na impressora; a utilização de óleos inadequados pode danificar os mecanismos internos da impressora. Se necessitar de lubrificar a impressora, contacte o Serviço de Assistência a Clientes EPSON.*
- Utilize apenas um pano seco e macio para limpar o visor e o monitor de pré-visualização opcional. Não utilize produtos de limpeza líquidos ou químicos.*

Transportar a Impressora

Se necessitar de transportar a impressora, prepare e embale a impressora cuidadosamente da forma descrita em seguida, utilizando a embalagem de origem (ou uma caixa semelhante à da embalagem original) e os materiais de protecção. Efectue os procedimentos apresentados em seguida.



Importante:

- ❑ *Quando guardar ou transportar a impressora, não a incline, não a coloque na vertical nem a vire ao contrário. Se o fizer, poderá derramar tinta.*

 - ❑ *Deixe os tinteiros instalados. Se retirar os tinteiros, poderá desidratar a cabeça de impressão e pode fazer com que a impressora não imprima.*
1. Abra a tampa da impressora e certifique-se de que a cabeça de impressão está na posição inicial (encostada totalmente à direita). Se não estiver, ligue a impressora e aguarde até que a cabeça de impressão volte à posição inicial e, em seguida, feche a tampa e desligue a impressora.
 2. Desligue o cabo de interface da impressora.
 3. Retire o papel do alimentador e remova o suporte de papel.

4. Volte a abrir a tampa da impressora. Fixe o suporte dos tinteiros à impressora com fita adesiva da forma apresentada em seguida e feche a tampa da impressora.

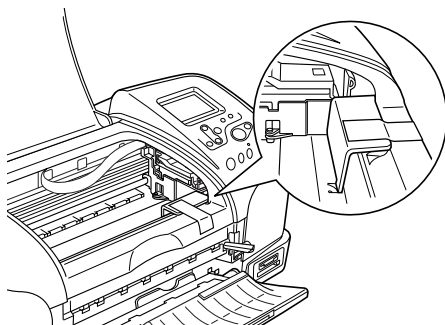

5. Levante o receptor de papel.
6. Coloque os materiais de protecção em ambos os lados da impressora.
7. Volte a colocar a impressora e o cabo de alimentação na embalagem original.
8. Mantenha a impressora na posição horizontal durante o transporte.
9. Certifique-se de que retira todos os materiais de protecção da impressora antes de a voltar a utilizar.

Utilizar o Dispositivo para Bluetooth

O dispositivo opcional para Bluetooth constitui um módulo de comunicação sem fios utilizado para imprimir a partir de câmaras digitais e outros dispositivos equipados com a tecnologia sem fios Bluetooth e não necessita de cabos quando ligado à impressora.

Apesar de estar em conformidade com as especificações da tecnologia Bluetooth, este produto pode não funcionar com todos os dispositivos equipados com a tecnologia sem fios Bluetooth.

Para mais informações, consulte o *Guia do Utilizador do Dispositivo para Bluetooth* .

Resolução de Problemas

Mensagens de Erro e de Aviso

Pode identificar os problemas mais comuns da impressora através do visor do painel LCD da impressora.

Erro

Mensagem	Solução
Sem tinta preta. Preto: T026 Recomenda-se o tinteiro original EPSON indicado. Pressione a tecla de manutenção para substituir o tinteiro.	Substitua o tinteiro de tinta preta por um tinteiro novo.
Sem tinta de cor. Cor: T027 Recomenda-se o tinteiro original EPSON indicado. Pressione a tecla de manutenção para substituir o tinteiro.	Substitua o tinteiro de tinta de cor por um tinteiro novo.
Sem tinta preta e de cor. Preto: T026 Cor: T027 Recomendam-se os tinteiros originais EPSON indicados. Pressione a tecla de manutenção para substituir os tinteiros.	Substitua os tinteiros de tinta preta e de cor por tinteiros novos.
O papel não está colocado correctamente. Coloque o papel correctamente; em seguida, pressione a tecla de papel em rolo se estiver a utilizar papel em rolo, ou pressione a tecla de manutenção se estiver a utilizar folhas soltas.	Coloque papel no alimentador automático e pressione a tecla de manutenção para apagar este indicador luminoso. A impressora retoma a impressão.

<p>O papel em rolo soltou-se da impressora ou ocorreu um encravamento de papel. Para papel em rolo, utilize os punhos do suporte do papel em rolo para enrolar o papel e pressione a tecla do papel em rolo. Para papel encravado, consulte a documentação da impressora para saber como resolver o problema.</p>	<p>O papel em rolo saiu da impressora: Utilize os punhos do papel em rolo para enrolar o papel e, em seguida, pressione a tecla de papel em rolo ⌘.</p> <p>Encravamento de papel: Se ocorrer um encravamento de folhas soltas, desligue a impressora, abra a tampa da impressora e retire todo o papel, incluindo pedaços de papel rasgados. Feche a tampa, ligue a impressora e volte a colocar o papel no alimentador.</p> <p>Se ocorrer um encravamento de papel em rolo, pressione a tecla de papel em rolo ⌘ durante 3 segundos para alimentar o papel de forma inversa. Se o papel não for totalmente alimentado de forma inversa, pressione a tecla de papel em rolo ⌘ durante 3 segundos para voltar a alimentar o papel de forma inversa. Em seguida, enrole o papel em rolo. Se o erro permanecer, desligue a impressora, abra a tampa da impressora, retire o papel em rolo e, em seguida, feche a tampa.</p>
---	--

<p>Tinteiro da tinta de cor instalado incorrectamente. Cor: T027 Recomenda-se o tinteiro original EPSON indicado.</p>	<p>Volte a instalar o tinteiro.</p>
<p>Tinteiro da tinta preta instalado incorrectamente. Preto: T026 Recomenda-se o tinteiro original EPSON indicado.</p>	
<p>Tinteiros da tinta preta e de cor instalados incorrectamente. Preto: T026 Cor: T027 Recomendam-se os tinteiros originais EPSON indicados.</p>	
<p>Assistência necessária. Alguns dos componentes internos da impressora atingiram o limite de duração. Contacte a assistência técnica para efectuar a substituição.</p>	<p>Contacte a assistência técnica.</p>
<p>Erro de corte. Desligue a impressora e retire todo o papel encravado. Aguarde alguns minutos e volte a ligar a impressora.</p>	<p>Antes de desligar a impressora, elimine todas as tarefas de impressão a partir do computador.</p> <p>Retire qualquer papel encravado, aguarde alguns minutos e depois volte a ligar a impressora.</p> <p>Para eliminar as tarefas de impressão, consulte "Cancelar a Impressão".</p>

<p>Não é possível cortar. Desligue a impressora e retire todo o papel encravado. Aguarde alguns minutos e volte a ligar a impressora.</p>	<p>Antes de desligar a impressora, elimine todas as tarefas de impressão a partir do computador.</p> <p>Retire qualquer papel encravado, aguarde alguns minutos e depois volte a ligar a impressora.</p> <p>Para eliminar as tarefas de impressão, consulte "Cancelar a Impressão".</p>
<p>O cartão inserido não pode ser usado nesta impressora.</p>	<p>Utilize um cartão de memória compatível e formatado.</p>
<p>Erro Geral Desligue a impressora. Retire quaisquer objectos estranhos que se encontrem no interior da impressora. Aguarde alguns minutos e volte a ligar a impressora. Se o problema persistir, contacte o serviço de assistência a clientes EPSON.</p>	<p>Antes de desligar a impressora, elimine todas as tarefas de impressão a partir do computador.</p> <p>Retire qualquer papel encravado, aguarde alguns minutos e depois volte a ligar a impressora.</p> <p>Para eliminar as tarefas de impressão, consulte "Cancelar a Impressão".</p> <p>Se o problema persistir, contacte o serviço de assistência a clientes EPSON.</p>

<p>Erro de sistema. Mantenha a tecla de funcionamento pressionada durante 5 segundos para desligar a impressora.</p>	<p>Antes de desligar a impressora, elimine todas as tarefas de impressão a partir do computador.</p> <p>Retire qualquer papel encravado, aguarde alguns minutos e depois volte a ligar a impressora.</p> <p>Para eliminar as tarefas de impressão, consulte "Cancelar a Impressão".</p> <p>Se o problema persistir, contacte o serviço de assistência a clientes EPSON.</p>
--	---

Erro	Mensagem	Outro
Pouca tinta	O ícone de tinta fica intermitente	Adquira um tinteiro de substituição.
A imprimir a partir de um computador* 1	A comunicar com o computador. Aguarde.	Inicie a impressão a partir do painel LCD depois de completar a impressão a partir do computador.
Dispositivo externo irregular.*2	O dispositivo conectado não pode ser utilizado.	Ligue um dispositivo de armazenamento externo que seja compatível com a impressora.

*1 Esta mensagem de aviso aparece quando pressiona a tecla Imprimir e desaparece após três segundos.

*2 Esta mensagem de aviso aparece durante um segundo, de 3 em 3 segundos.

Diagnosticar um Problema

Se o problema puder estar relacionado com ligações USB, consulte “Corrigir Problemas USB” para obter mais informações.

Se o problema não estiver relacionado com a ligação USB, a resolução de problemas da impressora pode ser efectuada em duas operações simples: primeiro, diagnostique o problema e, em seguida, aplique as soluções prováveis até resolver o problema.

As informações necessárias para diagnosticar e resolver os problemas mais comuns são fornecidas pela ajuda interactiva, pelo painel LCD da impressora, pelo utilitário EPSON StatusMonitor ou através do auto-teste. Consulte a secção adequada.

Se o problema estiver relacionado com a qualidade de impressão, um problema de impressão não relacionado com a qualidade, um problema de alimentação de papel ou se a impressora não imprimir nada, consulte a secção adequada neste capítulo.

Para resolver um problema, pode ter de cancelar a impressão. Para mais informações, consulte “Cancelar a Impressão”.

Ajuda interactiva

Pode utilizar a ajuda interactiva para diagnosticar e resolver a maioria dos problemas. Consulte a secção adequada.

Utilizadores de Windows

O site Web de Assistência técnica fornece sugestões para o ajudar a resolver qualquer problema que possa encontrar durante a utilização da impressora.

Se tiver um problema, aceda ao site Web de Assistência técnica de uma das seguintes formas:

- ❑ A partir do Status Monitor 3

Faça clique em Assistência técnica na caixa de diálogo Status Monitor 3.

- ❑ A partir do software da impressora

Faça clique em Assistência técnica no menu Principal do software da impressora.

Se aceder à resolução de problemas e não conseguir resolver o problema, contacte a Assistência Técnica para obter assistência, fazendo clique na ligação Site Web de Assistência Técnica na resolução de problemas.

Utilizadores de Macintosh

O site Web de Assistência Técnica da EPSON ajuda a resolver os problemas que não podem ser solucionados através das informações de resolução de problemas fornecidas com a documentação da impressora.

Para aceder ao site Web a partir do CD-ROM que contém o software da impressora, insira o CD no respectivo leitor, faça clique duas vezes no ícone EPSON, seleccione Site Web de Assistência Técnica e faça clique em .

EPSON Status Monitor

O utilitário EPSON Status Monitor fornece mensagens de estado e uma imagem que indica o estado actual da impressora.





Se ocorrer um problema durante a impressão, aparece uma mensagem de erro na janela Medidor de evolução.

Quando a tinta acabar, faça clique na tecla Como na janela do EPSON Status Monitor ou do Medidor de Evolução, e o EPSON Status Monitor guiá-lo-á passo a passo ao longo do processo de substituição do tinteiro.

Auto-teste

Se não conseguir determinar a origem do problema, o auto-teste pode ajudá-lo a determinar se o problema está relacionado com a impressora ou com o computador.

Para efectuar o auto-teste, execute as seguintes operações:

1. Certifique-se de que a impressora e o computador estão desligados.
2. Retire o cabo do conector de interface da impressora.
3. Certifique-se de que colocou papel de formato A4 ou Letter no alimentador.
4. Mantenha pressionada a tecla de papel em rolo  e pressione a tecla de funcionamento  para ligar a impressora. Liberte apenas a tecla de funcionamento  . Quando a impressora iniciar o auto-teste, liberte a tecla de papel em rolo  .

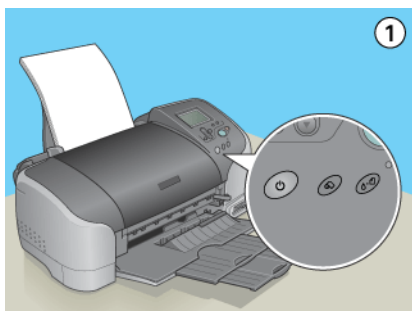

A impressora imprime uma página de verificação que inclui a versão ROM da impressora, o código do contador de tinta e um modelo de verificação dos jactos.

Compare a qualidade da página de verificação impressa com o exemplo apresentado em seguida. Se não existirem problemas na qualidade de impressão, como, por exemplo, espaços em branco ou segmentos não impressos nas linhas de teste, isso significa que a impressora está a funcionar correctamente e que o problema reside provavelmente nas definições do controlador da impressora, nas definições da aplicação, no cabo de interface (utilize sempre um cabo blindado) ou no próprio computador.

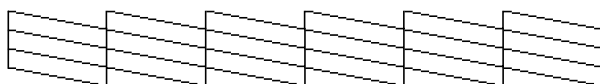



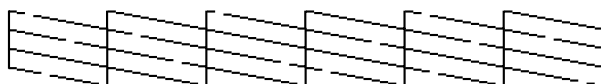

Se a impressão da página de teste não for satisfatória, da forma apresentada em seguida, isso significa que existe um problema com a impressora. Por exemplo, se as linhas impressas apresentarem falhas, isso pode significar que há jactos obstruídos ou que a cabeça de impressão está desalinhada.



Problemas com a Qualidade de Impressão

Se tiver problemas com a qualidade de impressão, efectue primeiro um “<As_test.htm>Teste de impressão” e, em seguida, compare-o com as imagens seguintes. Faça clique na legenda da figura que mais se assemelha à sua impressão.

<p>enthaiten aile i Aufdruck. W ↓ 5008 "Regel</p> <p>"Linhas horizontais brancas"</p>	<p>enthaiten aile i Aufdruck. W ↓ 5008 "Regel</p> <p>"Linhas verticais desalinhadas ou brancas"</p>
 <p>"Linhas horizontais brancas"</p>	 <p>"Linhas verticais desalinhadas ou brancas"</p>
 <p>"Falhas de cor"</p>	 <p>"Faltam cores ou há cores incorrectas"</p>
 <p>"A impressão está esborratada ou esbatida"</p>	

Linhas horizontais brancas

Experimente uma ou mais das soluções apresentadas:

- Certifique-se de que a face do papel a ser impressa está voltada para cima no alimentador.
- Execute o utilitário Limpeza das Cabeças para limpar os jactos de tinta obstruídos.
➔ Consulte “Limpar a Cabeça de Impressão”.
- Desactive todas as definições e seleccione Automático para a definição de Modo no menu Principal do software da impressora (Windows) ou na caixa de diálogo Imprimir (Macintosh).
- Certifique-se de que a opção Máxima não está seleccionada para a definição Área de Impressão no software da impressora. Quando esta definição estiver seleccionada, podem surgir linhas horizontais brancas na área expandida.
- Certifique-se de que o tipo de papel seleccionado no controlador da impressora corresponde ao tipo de papel colocado na impressora.
- Seleccione a definição Entrelaçado, se não estiver seleccionada.
- Certifique-se de que a alavanca de ajuste está na posição adequada ao tipo de papel. Quando imprimir em papel com espessura normal, coloque a alavanca de ajuste na posição □. Quando imprimir em envelopes ou em papel espesso, coloque a alavanca na posição ☒.

Linhas verticais desalinhas ou brancas

Experimente uma ou mais das soluções apresentadas:

- ❑ Certifique-se de que a face do papel a ser impressa está voltada para cima no alimentador.
- ❑ Execute o utilitário Alinhamento das Cabeças.
- ❑ Desactive a caixa de selecção Velocidade na caixa de diálogo Avançado do software da sua impressora. Para Windows, consulte “Efectuar definições avançadas”. Para Macintosh, consulte “Efectuar definições avançadas”.
- ❑ Seleccione a definição Entrelaçado, se não estiver seleccionada.
- ❑ Execute o utilitário Limpeza das Cabeças para limpar os jactos de tinta obstruídos.
➔ Consulte “Limpar a Cabeça de Impressão”.
- ❑ Certifique-se de que o tipo de papel seleccionado no controlador de impressão corresponde ao tipo de papel colocado na impressora.
- ❑ Certifique-se de que a alavanca de ajuste está na posição adequada ao tipo de papel. Quando imprimir em papel com espessura normal, coloque a alavanca de ajuste na posição . Quando imprimir em envelopes ou em papel espesso, coloque a alavanca na posição .

Falhas de cor

Experimente uma ou mais das soluções apresentadas:

- ❑ Certifique-se de que o papel não está danificado, sujo, nem demasiado velho. Certifique-se de que a face a ser impressa está voltada para cima no alimentador.
- ❑ Execute o utilitário Limpeza das Cabeças para limpar os jactos de tinta obstruídos.
➔ Consulte “Limpar a Cabeça de Impressão”.

- ❑ Verifique o painel LCD. Se o ícone de tinta estiver intermitente ou se aparecer uma mensagem, substitua o tinteiro adequado.
➔ Consulte “Substituir um Tinteiro”.
- ❑ Ajuste as definições de cor na aplicação ou na caixa de diálogo Avançado do software da impressora.
➔ Para mais informações, consulte “Efectuar definições avançadas” para Windows ou “Efectuar definições avançadas” para Macintosh.
- ❑ Desactive todas as definições e seleccione Automático para a definição de Modo no menu Principal do software da impressora (Windows) ou na caixa de diálogo Imprimir (Macintosh).
- ❑ Certifique-se de que o tipo de papel seleccionado no controlador de impressão corresponde ao tipo de papel colocado na impressora.

Faltam cores ou há cores incorrectas

Experimente uma ou mais das soluções apresentadas:

- ❑ No controlador da impressora, altere a definição de tinta para Cor.
- ❑ Ajuste as definições de cor na aplicação ou na caixa de diálogo Avançado do software da impressora.
➔ Para mais informações, consulte “Efectuar definições avançadas” para Windows ou “Efectuar definições avançadas” para Macintosh.
- ❑ Execute o utilitário Limpeza das Cabeças. Se faltarem cores ou continuarem incorrectas, substitua o tinteiro da tinta de cor. Se o problema persistir, substitua o tinteiro da tinta preta.
➔ Para mais informações, consulte “Substituir um Tinteiro”.
➔ Consulte “Limpar a Cabeça de Impressão”.

- ❑ Certifique-se de que não está a utilizar um tinteiro fora do prazo de validade indicado na embalagem de origem. Se não utiliza a impressora há já algum tempo, substitua os tinteiros.
➔ Consulte “Substituir um Tinteiro”.

A impressão está esborratada ou esbatida

Experimente uma ou mais das soluções apresentadas:

- ❑ Certifique-se de que a impressora está sobre uma superfície plana, estável e ampla. A impressora não funciona correctamente, se estiver inclinada.
- ❑ Certifique-se de que o papel está seco e que a face a ser impressa está voltada para cima. Além disso, certifique-se de que está a utilizar o tipo de papel correcto. Para mais informações sobre especificações, consulte “Papel”.
- ❑ Desactive todas as definições e seleccione Automático para a definição de Modo no menu Principal do software da impressora (Windows) ou na caixa de diálogo Imprimir (Macintosh).
- ❑ Se o papel estiver enrolado na direcção da face destinada à impressão, alise-o ou enrole-o ligeiramente no sentido contrário.
- ❑ Coloque a alavanca de ajuste na posição e certifique-se de que a definição de tipo de papel do controlador de impressão está correcta.
- ❑ Retire todas as folhas do receptor de papel à medida que vão sendo impressas, principalmente se estiver a utilizar transparências.
- ❑ Se estiver a imprimir em papel brilhante ou transparências, coloque uma folha de suporte (ou uma folha de papel normal) por baixo da resma ou alimente apenas uma folha de cada vez.

- ❑ Quando imprimir em papel espesso, coloque a alavanca de ajuste na posição ☒.
- ❑ Execute o utilitário Limpeza das Cabeças.
➔ Consulte “Limpar a Cabeça de Impressão”.
- ❑ Execute o utilitário Alinhamento das Cabeças.
- ❑ Alimente e ejecte papel seco várias vezes. Se o problema persistir, pode ter derramado acidentalmente tinta no interior da impressora; limpe-a com um pano limpo e macio.

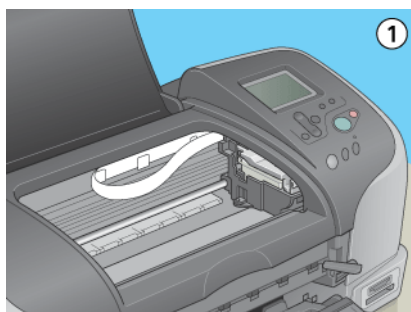

Atenção:

Não toque nos mecanismos ou nos roletes existentes no interior da impressora.



Importante:

Não retire o lubrificante existente nos elementos metálicos localizados por baixo do local de passagem da cabeça de impressão.

Problemas de Impressão não Relacionados com a Qualidade de Impressão

Se ocorrer um dos problemas que se seguem, tente as soluções apresentadas.

Caracteres incorrectos ou cortados

Experimente uma ou mais das soluções apresentadas:

- Certifique-se de que a impressora e o controlador de impressora estão correctamente seleccionados.
- Os utilizadores de Windows Me ou 98 podem apagar qualquer tarefa de impressão retida no Gestor EPSON. Para mais informações, consulte “Utilizar o Gestor EPSON” para utilizadores do Windows Me e 98.
- Desligue a impressora e o computador. Certifique-se de que o cabo de interface da impressora está devidamente ligado.

Margens incorrectas

Experimente uma ou mais das soluções apresentadas:

- Verifique as definições das margens na aplicação. Certifique-se de que as margens não ultrapassam a área de impressão da página. Para mais informações sobre especificações, consulte “Papel”.
- Verifique as definições no menu Principal (Windows) ou na caixa de diálogo Definir página (Macintosh). Certifique-se de que as definições do formato de papel correspondem ao formato de papel que está a utilizar.

- ❑ Se tentar imprimir através da função sem margens mas os resultados de impressões aparecerem com margens, verifique os dados fotográficos originais. Para além disso, a câmara digital (equipamento de transmissão de dados) pode adicionar automaticamente margens de forma a ajustar a relação de aspecto da imagem.

Imagem invertida

Desactive a caixa de verificação Espelho no software da impressora ou na aplicação. Para mais informações, consulte a ajuda interactiva do controlador de impressão ou da aplicação.

- ➔ Os utilizadores de Macintosh podem consultar “Efectuar definições avançadas” para mais informações.

São impressas páginas em branco

Experimente uma ou mais das soluções apresentadas:

- ❑ Certifique-se de que a impressora e o controlador de impressora estão correctamente seleccionados.
- ❑ Verifique as definições no menu Papel (Windows) ou na caixa de diálogo Definir página (Macintosh). Certifique-se de que as definições do formato de papel correspondem ao formato de papel que está a utilizar.
- ❑ Execute o utilitário Limpeza das Cabeças para limpar os jactos obstruídos.
 - ➔ Consulte “Limpar a Cabeça de Impressão”.

Depois de experimentar as soluções propostas, execute um auto-teste para verificar os resultados. Para mais informações, consulte “Auto-teste”.

A impressão está esborratada na margem inferior

Experimente uma ou mais das soluções apresentadas:

- ❑ Se o papel estiver enrolado na direcção da face destinada à impressão, alise-o ou enrole-o ligeiramente no sentido contrário.
- ❑ Coloque a alavanca de ajuste na posição e desactive a opção **Velocidade** na caixa de diálogo **Avançado** do software da impressora. Pode aceder à caixa de diálogo **Avançado** a partir do menu **Principal (Windows)** ou da caixa de diálogo **Imprimir (Macintosh)** quando seleccionar o modo **Personalizado**. Para desactivar esta opção, pode também necessitar de alterar a definição **Resolução**.

A impressão está demasiado lenta

Experimente uma ou mais das soluções apresentadas:

- ❑ Certifique-se de que a definição de tipo de papel seleccionada no software da impressora é a correcta.

“Definições de Tipo de Papel”

- ❑ Em **Windows**, seleccione a definição **Texto** para a resolução no menu **Principal** do controlador da impressora.
Em **Macintosh**, seleccione o modo **Automático** na caixa de diálogo **Imprimir (Macintosh)** e, em seguida, desloque a barra de deslizamento para **Velocid..**
 - ➔ Em **Windows**, consulte, “**Qualidade**”.
 - ➔ Em **Macintosh**, consulte “**Utilizar o modo Automático**”.

- ❑ Feche todas as aplicações que não forem necessárias.

O Papel não é Alimentado Correctamente

Se ocorrer um dos problemas que se seguem, tente as soluções apresentadas para o resolver.

O papel não é alimentado

Retire a resma de papel e certifique-se de que:



- ❑ O papel não está enrolado nem amarrotado.
- ❑ O papel é novo. Para mais informações, consulte as instruções fornecidas com o papel.
- ❑ O papel não ultrapassa a seta situada no guia de margem esquerdo.
- ❑ O papel não está encravado dentro da impressora. Se estiver, retire-o.
- ❑ Os tinteiros da tinta preta e/ou de cor não estão vazios. Se um deles estiver vazio, substitua-o pelo tinteiro adequado. Para determinar qual o tinteiro que está vazio, consulte "Substituir um Tinteiro".
- ❑ Volte a colocar o papel no alimentador. Certifique-se de que segue as instruções fornecidas com o papel. Consulte também a secção de manuseamento de papel apresentada neste guia.

São alimentadas várias folhas

- ❑ Certifique-se de que a resma de papel não ultrapassa a seta situada no interior do guia de margem esquerdo.
- ❑ Certifique-se de que o guia de margem esquerdo está encostado à margem esquerda do papel.
- ❑ Certifique-se de que o papel não está enrolado nem dobrado. Se estiver, alise-o ou enrole-o ligeiramente no sentido contrário antes de o alimentar.
- ❑ Certifique-se de que a alavanca de ajuste está na posição adequada ao tipo de papel. Quando imprimir em papel com espessura normal, coloque a alavanca de ajuste na posição . Quando imprimir em envelopes e em papel espesso, coloque a alavanca na posição .
- ❑ Remova a resma de papel e certifique-se de que o papel não é demasiado fino. Para mais informações sobre especificações, consulte “Papel”. Folheie a resma de papel para separar as folhas e, em seguida, volte a colocar o papel no alimentador.
- ❑ Se imprimir muitas cópias de um documento, verifique a definição Cópias no menu Esquema de Página no software da impressora (Windows) ou na caixa de diálogo Imprimir (Macintosh) e na aplicação que estiver a utilizar.
 - ➔ Em Windows, consulte “Cópias”.
 - ➔ Em Macintosh, consulte “Efectuar Definições na Caixa de Diálogo Imprimir”.

Encravamento de papel

Se ocorrer um encravamento de folhas soltas, desligue a impressora, abra a tampa da impressora e remova todo o papel do interior, incluindo o papel rasgado. Em seguida, feche a tampa, ligue a impressora e volte depois a colocar papel no alimentador.

Se ocorrer um encravamento de papel em rolo, pressione a tecla de papel em rolo  durante 3 segundos para alimentar o papel de forma inversa. Se o papel não for totalmente alimentado de forma inversa, pressione a tecla de papel em rolo  durante 3 segundos para voltar a alimentar o papel de forma inversa. Em seguida, enrole o papel em rolo. Se o erro permanecer, desligue a impressora, abra a tampa da impressora, faça deslizar com cuidado o papel em rolo para trás e depois feche a tampa.

Nota:

Se não conseguir retirar algum objecto estranho, não exerça pressão nem desmonte a impressora. Contacte o Serviço de Assistência a Clientes EPSON.

Se o papel encravar frequentemente, certifique-se de que:

- O papel é macio, não está enrolado nem amarrotado.
- A face de impressão do papel está voltada para cima no alimentador.
- Folheia a resma de papel antes de a colocar no alimentador.
- O papel não ultrapassa a seta existente no guia de margem esquerdo.
- O número de folhas da resma de papel não excede o limite especificado para esse papel.

Para mais informações, consulte “Capacidade de alimentação dos papéis especiais EPSON”.

- O guia de margem esquerdo está ajustado de acordo com o formato do papel.

- ❑ A impressora está sobre uma superfície plana, estável e ampla. A impressora não funciona correctamente, se estiver inclinada.

O papel não é alimentado correctamente

Se tiver colocado o papel demasiado para dentro da impressora, esta não consegue alimentar o papel correctamente. Desligue a impressora e retire o papel com cuidado. Em seguida, ligue a impressora e volte a alimentar o papel correctamente.

O papel não é completamente ejectado ou está amarrotado

Experimente uma ou mais das soluções apresentadas:

- ❑ Se o papel não for completamente ejectado, pressione a tecla de manutenção \diamond e, em seguida, abra a tampa da impressora e retire o papel. Verifique também a definição de formato na aplicação ou no software da impressora.
- ❑ Se o papel sair amarrotado, isso poderá dever-se ao facto de estar húmido ou ser demasiado fino. Coloque uma nova resma no alimentador.

Nota:

Guarde o papel não utilizado na embalagem original e num local seco. Para mais informações sobre especificações, consulte "Papel".

O papel não é alimentado correctamente quando utiliza a função de impressão frente e verso

Se alimentar várias folhas incorrectamente na impressora quando utilizar a função de impressão frente e verso, remova o papel de acordo com as instruções da secção “São alimentadas várias folhas”. Se o papel alimentado incorrectamente não estiver dobrado ou enrugado, pode ainda ser utilizado. Volte a colocar na impressora apenas o papel utilizável.

Se ocorrer um encravamento de papel durante a utilização da função de impressão frente e verso, remova o papel de acordo com as instruções apresentadas em “Encravamento de papel”. Se enviou várias tarefas de impressão para a impressora quando ocorrer um encravamento de papel, verifique as definições das páginas na aplicação e verifique se o papel é alimentado correctamente para se certificar de que não avança nenhuma página e que o documento está a ser impresso correctamente.

A Impressora não Imprime

Se a impressora não imprimir, verifique se aparece uma das mensagens de erro seguintes e experimente as soluções apresentadas.

O painel LCD está apagado

Experimente uma ou mais das soluções apresentadas:

- Pressione a tecla de funcionamento  para se certificar de que a impressora está ligada.

- ❑ Desligue a impressora e verifique se o cabo de corrente está devidamente ligado.
- ❑ Certifique-se de que a tomada eléctrica está a funcionar e que não é controlada por um interruptor de parede nem por um temporizador.

Apenas o painel LCD está ligado

Experimente uma ou mais das soluções apresentadas:

- ❑ Desligue a impressora e o computador. Certifique-se de que o cabo de interface da impressora está devidamente ligado.
- ❑ Certifique-se de que não deixou materiais de protecção na impressora.
- ❑ Desligue a impressora e o computador, retire o cabo de interface da impressora e, em seguida, efectue o auto-teste. Consulte “Auto-teste”.

Se o auto-teste ficar correctamente impresso, certifique-se de que o software da impressora e a aplicação estão correctamente instalados.

- ❑ Se tentar imprimir uma imagem de grandes dimensões, o computador poderá não ter memória suficiente para a imprimir. Tente imprimir uma imagem mais pequena.
- ❑ Os utilizadores de Windows Me ou 98 podem apagar qualquer tarefa de impressão retida no Gestor EPSON. Para mais informações, consulte “Utilizar o Gestor EPSON” para utilizadores do Windows Me e 98.

- ❑ Se lhe parecer que a impressora está a tentar imprimir e não consegue, execute o utilitário Limpeza das Cabeças. Os utilizadores de Windows Me ou 98 podem iniciar agora o utilitário de Limpeza das Cabeças. Consulte “Limpar a Cabeça de Impressão”.

Se não resultar, substitua os tinteiros. Para mais informações, consulte “Substituir um Tinteiro”.

Aparece uma mensagem de erro ou de aviso no painel LCD

Se o painel LCD apresentar uma mensagem de erro ou de aviso, siga as instruções. Consulte “Mensagens de Erro e de Aviso” para obter explicações sobre as mensagens de erro e de aviso.





O painel LCD acende e apaga

Verifique se a voltagem da tomada eléctrica coincide com a voltagem da impressora. Desligue a impressora, retire imediatamente o cabo de corrente da tomada e verifique as etiquetas existentes na impressora.

Se as voltagens não coincidirem, **NÃO VOLTE A LIGAR A IMPRESSORA À TOMADA**. Contacte o Serviço de Assistência a Clientes EPSON.

O indicador luminoso de manutenção está intermitente ou aceso

Verifique o EPSON Status Monitor 3 ou o EPSON StatusMonitor para descobrir a causa do erro e, em seguida, experimente uma das seguintes soluções:

- ❑ Se o indicador luminoso de manutenção  acender e o papel estiver encravado na impressora, retire o papel da impressora.
- ❑ Se o indicador luminoso de manutenção  estiver aceso e não existir papel na impressora, coloque mais papel no alimentador.
- ❑ Se o indicador luminoso de manutenção  estiver intermitente, isso significa que há pouca tinta. Adquira um tinteiro de substituição do tipo adequado. Para determinar qual o tinteiro que tem pouca tinta, consulte “Substituir um Tinteiro”.
- ❑ Se o indicador luminoso de manutenção  estiver aceso e não houver tinta, substitua o tinteiro adequado. Para determinar o tinteiro que está vazio, consulte “Substituir um Tinteiro”.

Corrigir Problemas USB

Se tiver dificuldades em utilizar a impressora com uma ligação USB, consulte as informações apresentadas na secção que se segue.

A impressora não funciona correctamente com o cabo USB

Se a impressora não funcionar correctamente com o cabo USB, tente uma ou as duas soluções apresentadas:

- ❑ Utilize o cabo USB (C83623*) recomendado em “Requisitos de Sistema”.

- ❑ Para obter melhores resultados, deve ligar a impressora directamente à porta USB do computador. Se tiver de utilizar vários concentradores (hubs) USB, deve ligar a impressora ao concentrador de primeiro nível.

Sistema operativo

O computador tem de ter o Windows Me, 98, XP ou Windows 2000 pré-instalado. Poderá não conseguir instalar ou executar o Controlador de Impressora USB num computador que não esteja equipado com uma porta USB ou que tenha sido actualizado a partir do Windows 95 para o Windows 98, XP ou 2000. Para os utilizadores do Windows Me, o computador tem de ter o Windows Me pré-instalado ou actualizado a partir de um modelo com o Windows 98 pré-instalado.

Para mais informações sobre o computador, contacte o seu fornecedor.

Instalação o software da impressora

Tenha em atenção o seguinte:

- ❑ Quando utilizar o Windows 2000, tem de efectuar os procedimentos descritos no Guia de Instalação para instalar o software da impressora ou, em vez disso, pode instalar o controlador Universal da Microsoft. Para verificar se o controlador Universal está instalado, abra a pasta Impressoras e faça clique com a tecla direita-do rato no ícone da impressora. Para abrir o controlador da impressora, faça clique em Preferências de Impressão no menu de atalhos que aparece e, em seguida, faça clique com a tecla direita do rato em qualquer parte do controlador. Se a opção ACERCA DE aparecer no menu de atalhos, faça clique nessa opção. Se aparecer uma caixa de mensagem com a indicação “Controlador de Impressora Unidrv”, tem de voltar a instalar o software da impressora tal como é indicado no Guia de Instalação. Se não aparecer ACERCA DE, isso significa que o software da impressora foi instalado correctamente.

- ❑ Se a caixa de diálogo Assinatura digital não encontrada aparecer durante o processo de instalação, faça clique em Sim. Se fizer clique em NÃO tem de reinstalar o software da impressora.

Instalar o controlador USB

Para utilizadores de Windows, execute as operações apresentadas em seguida para instalar correctamente o controlador USB.

Nota:

As imagens apresentadas nesta secção referem-se ao Windows 98.

1. Faça clique em Iniciar, seleccione Definições e faça clique em Impressoras. Certifique-se de que o ícone da impressora aparece na janela Impressoras.

Selecione o ícone da impressora e, em seguida, faça clique em Propriedades no menu Ficheiro.



2. Se estiver a utilizar o Windows Me e 98, faça clique no separador Detalhes e certifique-se de que EPUSBX: (EPSON Stylus Photo 935) aparece na lista Imprimir para a seguinte porta. Se estiver a utilizar o Windows XP e 2000, faça clique no separador Portas e certifique-se de que USBxxx, EPSON Stylus Photo 935 aparece na lista Imprimir para a seguinte porta.

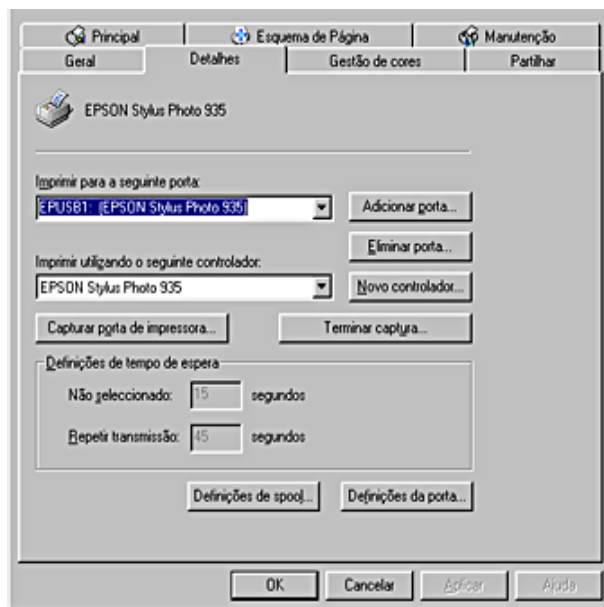

Nota:

Se não aparecer a porta correcta, consulte a próxima secção, “Certifique-se de que os dispositivos da impressora USB EPSON aparecem no menu do Gestor de Impressoras (para o Windows Me e 98)”.

O menu Gestor de dispositivos (Windows Me e 98)

Se cancelou a instalação do controlador por detecção automática antes de concluir o processo, o controlador de dispositivos da impressora USB ou o software da impressora podem não estar devidamente instalados.

Execute as operações apresentadas em seguida para verificar a instalação e reinstalar os controladores, se necessário.

1. Ligue a impressora. Ligue o cabo USB à impressora e ao computador.
2. Faça clique com a tecla direita do rato no ícone O Meu Computador no ambiente de trabalho e, em seguida, faça clique em Propriedades.
3. Faça clique no separador Gestor de Dispositivos.

Se instalar correctamente os controladores, a indicação Dispositivos da Impressora USB EPSON deverá aparecer no menu Gestor de Dispositivos.

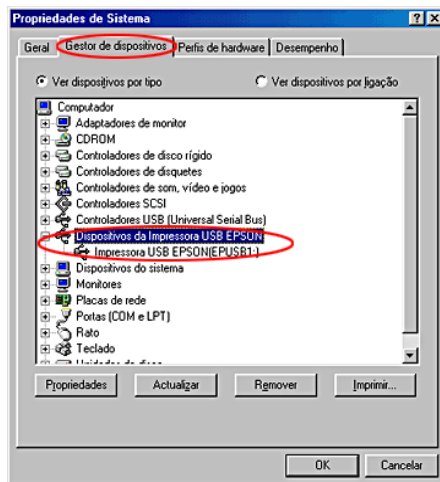

Se a indicação Dispositivos da Impressora USB EPSON não aparecer no menu Gestor de Dispositivos, faça clique no sinal de mais (+) situado ao lado da opção Outros dispositivos para visualizar os dispositivos instalados.

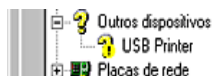

Se a indicação Impressora USB aparecer por baixo de Outros dispositivos, isso significa que o controlador da impressora USB não está correctamente instalado. Se aparecer EPSON Stylus Photo 935, isso significa que o software da impressora não está correctamente instalado.

Se, por baixo de Outros dispositivos não aparecer Impressora USB ou EPSON Stylus Photo 935, faça clique em Actualizar ou retire o cabo USB da impressora e, em seguida, volte a ligá-lo.

- Em Outros dispositivos, selecione Impressora USB ou EPSON Stylus Photo 935 e faça clique em Remove. Em seguida, faça clique em OK.

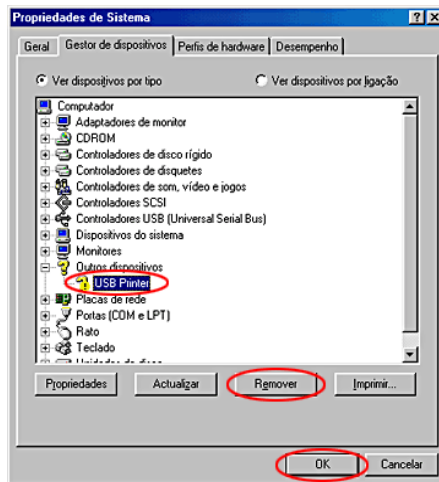

- Quando aparecer a caixa de diálogo apresentada em seguida, faça clique em OK. Em seguida, faça clique em OK para fechar a caixa de diálogo Propriedades do sistema.

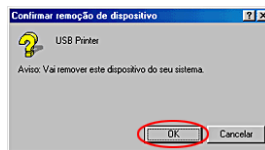

- Desligue a impressora e reinicie o PC. Volte a instalar os controladores desde o início, de acordo com as instruções apresentadas no *Guia de Instalação*.

Nota:

Se o problema persistir, contacte o serviço de assistência a clientes EPSON.

Voltar a instalar o controlador do dispositivo da impressora USB e o software da impressora (Windows Me e 98)

Se as soluções acima apresentadas não resolverem o problema, volte a instalar o controlador de dispositivos da impressora USB e o software da impressora. Primeiro, desinstale o Software da Impressora EPSON através do utilitário Adicionar/Remover Programas no Painel de Controlo e, em seguida, desinstale os Dispositivos da Impressora USB EPSON. Em seguida, volte a instalar o software de acordo com as instruções apresentadas no Guia de Instalação. Se a indicação Dispositivos da Impressora USB EPSON não aparecer na lista Adicionar/Remover Programas, faça clique duas vezes em EPUSBUN.EXE e em EPUBLUN.EXE no CD-ROM do software da impressora e siga as instruções apresentadas no-ecrã.

Problemas de Impressão quando Utilizar o Dispositivo para Bluetooth

Se tiver dificuldades em utilizar a impressora com o dispositivo para Bluetooth ligado, consulte o *Guia do Utilizador do Dispositivo para Bluetooth*.

Cancelar a Impressão

Se tiver problemas durante a impressão, pode ter de cancelar a impressão. Para cancelar a impressão, execute as operações apresentadas em seguida.

Quando aparecer uma mensagem de erro no painel LCD ou no EPSON Status Monitor

Antes de desligar a impressora, cancele todos os documentos através das operações apresentadas em seguida.

1. Para utilizadores de Windows 98, Me ou 2000, faça clique em Iniciar, seleccione Definições e, em seguida, faça clique em Impressoras.

Para utilizadores de Windows XP, faça clique em Iniciar, Painel de Controlo, Impressoras e Outro Hardware e em Impressoras e Faxes.

2. Faça clique duas vezes no ícone EPSON Stylus Photo 935 para abrir a janela EPSON Stylus Photo 935.
3. Seleccione Eliminar Documentos para Impressão (Windows 98 ou Me) ou Cancelar Todos os Documentos (Windows XP ou 2000) a partir do menu Impressora.

Nota:

Para cancelar a impressão em Macintosh, consulte "Utilizadores de Macintosh".

Utilizadores de Windows Me e 98

É possível cancelar a impressão através do Medidor da evolução ou do Gestor EPSON. Consulte a secção adequada.

Utilizar o Medidor da evolução

Quando enviar uma tarefa de impressão para a impressora, aparecerá o Medidor da evolução no ecrã do computador.



Faça clique na tecla **PARAR** para cancelar a impressão.

Utilizar o Gestor EPSON

O Gestor EPSON é semelhante ao Gestor de Impressão do Windows. Se receber duas ou mais tarefas em simultâneo, o gestor mantém as tarefas pela ordem em que foram recebidas (em impressoras de rede este procedimento denomina-se fila de impressão). Quando uma tarefa de impressão atingir o topo da fila de impressão, o Gestor EPSON envia a tarefa para a impressora. Pode cancelar as tarefas de impressão a partir do Gestor EPSON. Pode também visualizar informações de estado das tarefas que enviou para a impressora, bem como parar, retomar ou reiniciar tarefas de impressão seleccionadas.

Nota:

O Gestor EPSON não está disponível em Windows XP, 2000 ou Macintosh.

Depois de enviar uma tarefa de impressão, aparecerá a tecla EPSON Stylus Photo 935 na barra de ícones. Faça clique nesta tecla para abrir o Gestor EPSON.

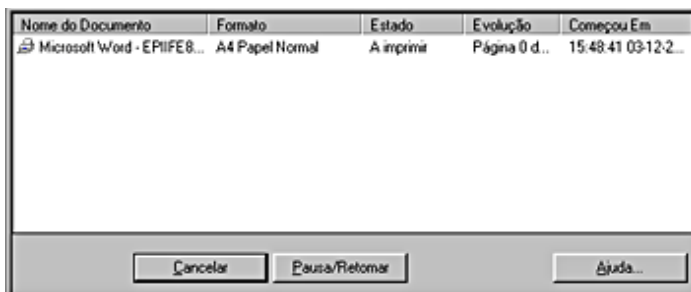

Utilizadores de Windows XP e 2000

Quando enviar uma tarefa de impressão para a impressora, aparecerá o Medidor de evolução no ecrã do computador.

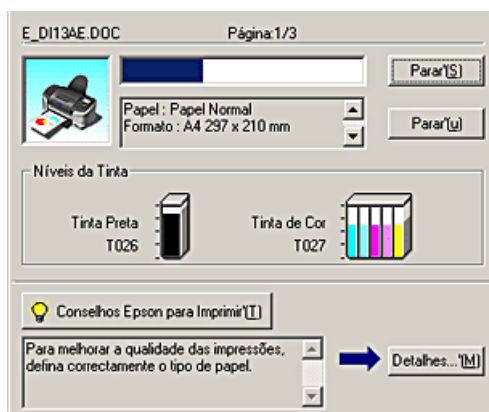

Faça clique na tecla Apagar para cancelar a impressão.

Utilizadores de Macintosh

O procedimento para cancelar a impressão em Macintosh varia, consoante tenha a impressão em segundo plano activada ou desactivada. Consulte a secção adequada.

Utilizadores de Mac OS 8.6 ou 9.x

Quando a impressão em segundo plano está activada

Efectue os procedimentos apresentados em seguida para cancelar uma tarefa de impressão.

1. Seleccione EPSON MonitorIV a partir do menu da aplicação.

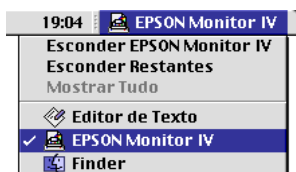



2. Pressione a tecla de funcionamento \cup para desligar a impressora.

3. Na lista Nome do Documento, selecione o documento que está a imprimir e, em seguida, faça clique na tecla Parar  para cancelar a tarefa de impressão.



Quando a impressão em segundo plano está desactivada

Efectue os procedimentos apresentados em seguida para cancelar uma tarefa de impressão.

1. Pressione a tecla de funcionamento  para desligar a impressora.
2. Mantenha pressionada a tecla de comando  do teclado e pressione a tecla de ponto final (.) para cancelar a tarefa de impressão.

Utilizadores de Mac OS X

Efectue os procedimentos apresentados em seguida para cancelar uma tarefa de impressão.

1. Na barra de ferramentas Dock, faça clique no ícone que centra a impressão (Print Center).



2. Pressione a tecla de funcionamento \cup para desligar a impressora.
3. Na lista Nome do documento, selecione o documento que está a imprimir e, em seguida, faça clique na tecla Apagar para cancelar a tarefa de impressão.

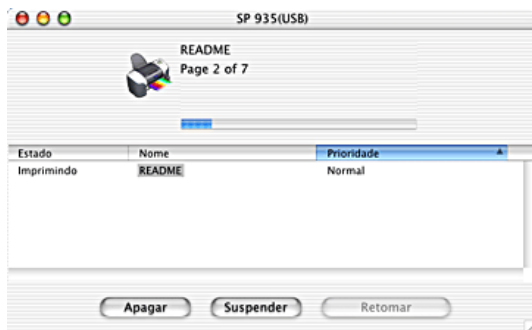

Serviço de Assistência a Clientes EPSON

Site Web de Assistência Técnica

O site Web de Assistência técnica da EPSON ajuda a resolver os problemas que não podem ser solucionados com as informações de resolução de problemas fornecidas na documentação da impressora. Se tiver um browser Web e puder ligar-se à Internet, aceda a este site Web em:

<http://support.epson.net/StylusPhoto935/>

Contactar o Serviço de Assistência a Clientes EPSON

Se o produto EPSON não funcionar correctamente e não for possível resolver o problema com as informações de resolução de problemas fornecidas na documentação do produto, contacte o Serviço de Assistência a Clientes EPSON. Se o serviço de assistência a clientes da sua área não constar da lista apresentada em seguida, contacte o revendedor onde comprou o produto.

O serviço de assistência a clientes poderá ajudá-lo rapidamente, se lhe fornecer as seguintes informações:

- Número de série do produto
(A etiqueta do número de série está geralmente situada na parte posterior do produto)
- Modelo do produto

- Versão de software do produto
(Faça clique na tecla Sobre, Informações do produto ou numa tecla semelhante no software do produto)
- Marca e modelo do computador
- Nome e versão do sistema operativo do computador
- Nomes e versões das aplicações utilizadas geralmente com o produto

Seleccione o seu país:

"Germany"	"Hungary"	"France"	"Norway"
"Yugoslavia"	"Austria"	"Slovak Republic"	"Spain"
"Sweden"	"Greece"	"Netherlands"	"Czek. Republic"
"United Kingdom"	"Republic of Ireland"	"Italy"	"Turkey"
"Belgium"	"Poland"	"Denmark"	"Croatia"
"Cyprus"	"Luxemburg"	"Bulgaria"	"Finland"
"Macedonia"	"Portugal"	"Switzerland"	"Romania"
"Slovenia"	"Estonia"	"Latvia"	"Lithuania"
"Israel"	"Middle East"	"South Africa"	"Bosnia Herzgovina"

"Argentina"	"Chile"	"Costa Rica"	"Peru"	"USA (Latin America)"
"Brazil"	"Colombia"	"Mexico"	"Venezuela"	"USA"

Germany

EPSON Deutschland GmbH

Service & Support

0180-5234110

Monday to Friday: 9 a.m. to 9 p.m.

Saturday to Sunday: 10 a.m. to 4 a.m.

Public holidays: 10 a.m. to 4 p.m.

(0,12 E per minute)

www.epson.de/support/

France

Support Technique EPSON France,

0 892 899 999 (0,34 E/minute)

Ouvert du lundi au samedi de 9h00 à 20h00 sans interruption

<http://www.epson.fr/support/selfhelp/french.htm> pour accéder à l'**AIDE EN LIGNE**.

<http://www.epson.fr/support/services/index.shtml> pour accéder aux **SERVICES** du support technique.

Centres de maintenance

AJACCIO CIM Le Stiletto - Lot N° 5 20090 AJACCIO	Tél : 04.95.23.73.73 Fax : 04.95.23.73.70
AMIENS FMA 13, rue Marc Sangnier 8000 AMIENS	Tél : 03.22.22.05.04 Fax : 03.22.22.05.01

<p>ANNECY (td) MAINTRONIC Parc des Glaisins Immeuble Prosalp 14, rue Pré Paillard 74940 ANNECY Le Vieux</p>	<p>Tél : 04.50.10.21.30 Fax : 04.50.10.21.31</p>
<p>AVIGNON MAINTRONIC Anthéa, rue du Mourelet ZI de Courtine III 84000 AVIGNON</p>	<p>Tél : 04.32.74.33.50 Fax : 04.32.74.05.89</p>
<p>BASTIA (td) CIM Immeuble Albitreccia Avenue du Maichione 20200 LUPINO</p>	<p>Tél : 04.95.30.65.01 Fax : 04.95.30.65.01</p>
<p>BORDEAUX FMA Parc d'activités Chemin Long Allée James Watt - Immeuble Space 3 33700 MERIGNAC</p>	<p>Tél : 05.56.34.85.16 Fax : 05.56.47.63.18</p>
<p>BORDEAUX MAINTRONIC 11/19 rue Edmond Besse Immeuble Rive Gauche 33300 BORDEAUX</p>	<p>Tél : 05.57.10.67.67 Fax : 05.56.69.98.10</p>
<p>BOURGES (td) BEGELEC 18, avenue du 11 Novembre 18000 BOURGES</p>	<p>Tél : 02.48.67.00.38 Fax : 02.48.67.98.88</p>
<p>BREST FMA 8, rue Fernand Forest 29850 GOUESNOU</p>	<p>Tél : 02.98.42.01.29 Fax : 02.98.02.17.24</p>

CAEN TMS 17, rue des Métiers 14123 CORMELLES LE ROYAL	Tél : 02.31.84.80.82 Fax : 02.31.84.80.83
CLERMONT FMA 14, rue Léonard de Vinci Bât H - ZI La Pardieu 63000 CLERMONT FERRAND	Tél : 04.73.28.59.60 Fax : 04.73.28.59.65
CROISSY SUR SEINE BEGELEC ZA Claude Monet 5 rue Hans List Bât F 78290 CROISSY SUR SEINE	Tél : 01 30 09 20 55 Fax : 01 34 80 17 24
DIJON FMA 60, rue du 14 Juillet Parc des Grands Crus 21300 CHENOVE	Tél : 03.80.51.17.17 Fax : 03.80.51.23.00
GRENOBLE (td) FMA 2 rue Mayencin 38400 ST MARTIN D'HERES	Tél : 04.38.37.01.19 Fax : 04.76.44.78.92
GRENOBLE MAINTRONIC Les Akhesades Bât B. Rue Irène Joliot Curie 38320 EYBENS	Tél : 04.76.25.87.87 Fax : 04.76.25.88.10
HEROUILLE ST CLAIR BEGELEC ZI de la Sphère 558 rue Léon Foucault 14200 HEROUILLE ST CLAIR	Tél : 02 31 53 66 83 Fax : 02 31 53 66 84

LE HAVRE FMA 33, bd de Lattre de Tassigny 76600 LE HAVRE	Tél : 02.32.74.27.44 Fax : 02.35.19.05.35
LE MANS BEGELEC 117, rue de l'Angevinière 72000 LE MANS	Tél : 02.43.77.18.20 Fax : 02.43.77.18.28
LILLE FMA 99 rue Parmentier - Bât A 59650 VILLENEUVE D'ASCQ	Tél : 03.20.71.47.30 Fax : 03.20.61.07.90
LILLE MAINTRONIC Synergie Park 9, avenue Pierre et Marie Curie 59260 LEZENNES	Tél : 03.20.19.04.10 Fax : 03.20.19.04.19
LIMOGES MAINTRONIC 43 rue Cruveilhier 87000 LIMOGES	Tél : 05.55.10.36.75 Fax : 05.55.77.44.00
LYON FMA 136, chemin Moulin Carron 69130 ECULLY	Tél : 04.78.35.38.65 Fax : 04.78.35.24.99
LYON MAINTRONIC 9, allée du Général Benoist ZAC du Chêne 69500 BRON	Tél : 04.72.14.95.00 Fax : 04.78.41.81.96
LYON Centre MAINTRONIC 4, quai Jules Courmont 69002 LYON	Tél : 04.72.56.94.85 Fax : 04.72.56.94.89

MARSEILLE FMA 305 ZA de Mourepiane 467, Chemin du Littoral 13322 MARSEILLE CX 13	Tél : 04.91.03.13.43 Fax : 04.91.03.13.72
MARSEILLE MAINTRONIC Bât D1 - Actiparc II Chemin de St LAMBERT 13821 LA PENNE SUR HUVEAUNE	Tél : 04.91.87.83.93 Fax : 04.91.87.83.94
METZ FMA 104 rue de Pont à Mousson 57950 MONTIGNY LES METZ	Tél : 03 87 66 92 00 Fax : 03 87 66 18 22
METZ MAINTRONIC TECHNOPOLE 2000 6, rue Thomas Edison 57070 METZ	Tél : 03.87.76.98.30 Fax : 03.87.76.31.15
MONTPELLIER MAINTRONIC Parc Ateliers Technologiques 2, avenue Einstein 34000 MONTPELLIER	Tél : 04.67.15.66.80 Fax : 04.67.22.50.91
MULHOUSE FMA 106, rue des Bains 68390 SAUSHEIM	Tél : 03.89.61.77.88 Fax : 03.89.31.05.25
NANCY FMA 3 rue du Bois Chêne le Loup 54500 VANDOEUVRE CEDEX	Tél : 03.83.44.44.00 Fax : 03.83.44.10.20

NANTES FMA 1105 avenue Jacques Cartier Bât B4 44800 ST HERBLAIN	Tél : 02.28.03.10.73 Fax : 02.28.03.10.71
NANTES MAINTRONIC 5 rue du Tertre 44470 CARQUEFOU	Tél : 02 51 85 22 70 Fax : 02 51 85 22 71
NICE FMA 329, avenue des PUGETS Bât A.2 - Le Réal 06700 ST LAURENT DU VAR	Tél : 04.93.14.01.70 Fax : 04.93.14.01.73
NICE MAINTRONIC Les terriers Nord Immeuble Les Sporades 500, allée des Terriers 06600 ANTIBES	Tél : 04.92.91.90.90 Fax : 04.93.33.98.63
NIORT MAINTRONIC 49 rue du Fief d'Amourettes 79000 NIORT	Tél : 05 49 24 18 71 Fax : 05 49 24 15 85
ORLEANS FMA ZA des Vallées 45770 SARAN	Tél : 02 38 73 16 00 Fax : 02 38 43 85 77
PARIS 11^{ème} FMA 10 rue des Goncourt 75011 PARIS	Tél : 01 47 00 95 95 Fax : 01 47 00 95 96

<p>PARIS 12^{ème} BEGELEC 182, rue de Charenton 75012 PARIS</p>	<p>Tél : 01.44.68.83.01 Fax : 01.44.68.83.02</p>
<p>PARIS 13^{ème} MAINTRONIC Immeuble Berlier 15, rue JB Berlier 75013 PARIS</p>	<p>Tél : 01.44.06.99.44 Fax : 01.44.24.05.06</p>
<p>PARIS 14^{ème} FMA 63, rue de Gergovie 75014 PARIS</p>	<p>Tél : 01.45.45.57.65 Fax : 01.45.39.48.86</p>
<p>PARIS EST (td) BEGELEC 3, allée Jean Image 77200 TORCY</p>	<p>Tél : 01.60.06.02.02 Fax : 01.60.06.02.60</p>
<p>PARIS NORD FMA 30, av. du vieux Chemin de St Denis 92390 VILLENEUVE LA GARENNE</p>	<p>Tél : 01.40.85.98.08 Fax : 01.47.92.00.85</p>
<p>PARIS SUD BEGELEC Immeuble Femto 1, avenue de Norvège 91953 LES ULIS</p>	<p>Tél : 01.64.46.44.01 Fax : 01.69.28.83.22</p>
<p>PAU MAINTRONIC 375, bd Cami Sallié 64000 PAU</p>	<p>Tél : 05.59.40.24.00 Fax : 05.59.40.24.25</p>

<p>REIMS FMA Parc technologique H. Farman 12, allée Fonck 51100 REIMS</p>	<p>Tél : 03.26.97.80.07 Fax : 03.26.49.00.95</p>
<p>RENNES FMA 59 bd d'Armorique Square de la Mettrie 35700 RENNES</p>	<p>Tél : 02.23.20.25.25 Fax : 02.23.20.04.15</p>
<p>RENNES MAINTRONIC Parc d'affaires de la Bretèche Bât 2 35760 RENNES ST GREGOIRE</p>	<p>Tél : 02.99.23.62.23 Fax : 02.99.23.62.20</p>
<p>ROUEN BEGELEC Technopole des Bocquets Immeuble le Dulong 75 Allée Paul Langevin 76230 BOIS GUILLAUME</p>	<p>Tél : 02 35 12 41 66 Fax : 02 35 12 41 67</p>
<p>STRASBOURG FMA Parc d'activités Point Sud 3C rue du Fort 67118 GEISPOSHEIM</p>	<p>Tél : 03.88.55.38.18 Fax : 03.88.55.41.55</p>
<p>STRASBOURG MAINTRONIC ESPACE EUROPEEN DE L'ENTREPRISE 13 avenue de l'Europe 67300 SCHILTIGHEIM</p>	<p>Tél : 03 90 22 79 40 Fax : 03 90 20 89 14</p>

TOULON (td) FMA 64 route de Capelane ZA la Capelane Parc Burotel 83140 SIX FOURS	Tél : 04.94.63.02.87 Fax : 04.94.63.42.55
TOULOUSE FMA Buroplus - BP 365 31313 LABEGE CEDEX	Tél : 05.61.00.54.22 Fax : 05.61.00.52.01
TOULOUSE MAINTRONIC 7, avenue de l'Europe 31520 RAMONVILLE ST AGNE	Tél : 05.61.73.11.41 Fax : 05.61.73.80.06
TOURS BEGELEC 25, rue des Granges Galand ZI des Granges Galand 37550 ST AVERTIN	Tél : 02.47.25.10.60 Fax : 02.47.25.10.72
TROYES (td) BEGELEC 15, rue des Epingliers 10120 St ANDRE LES VERGERS	Tél : 03.25.49.78.96 Fax : 03.25.49.78.97
VALENCIENNES BEGELEC (td) 14C rue Pierre Mathieu 59410 ANZIN	Tél : 03 27 19 19 05 Fax : 03 27 19 19 06

Spain

EPSON IBÉRICA, S.A.

Avda. Roma 18-26, 08290 Cerdanyola, Barcelona, España

Tel.: 34.93.5821500

Fax: 34.93.5821555

CENTRO DE ATENCIÓN AL CLIENTE

Tel.: 902 40 41 42

Fax: 93 582 15 16

E-mail: soporte@epson.es

www.epson.es

www.epson.es/support/

SERVICIOS OFICIALES DE ASISTENCIA TÉCNICA EPSON

POBLACION	PROVINCIA	EMPRESA	TELEFONO	FAX	DIRECCION	CP
ALBACETE	ALBACETE	DEPARTAMENTO TÉCNICO INFORMÁTICO S.A.L.	967/50.69.10	967/50.69.09	C/ FRANCISCO PIZARRO, 13 BAJOS	02004
ALICANTE	ALICANTE	RPEI	96/510.20.53	96/511.41.80	C/ EDUARDO LANGUCHA, 17 BAJOS	03006
ALMERIA	ALMERIA	MASTER KIT S.A.	950/62.13.77	950/62.13.72	CAMINO LA GOLETA, 2º TRAV.NAVE 4	04007
OVIEDO	ASTURIAS	COMERCIAL EPROM, S.A.	98/523.04.59	98/527.30.19	AV. DE LAS SEGADAS, 5 BAJOS	33006
OVIEDO	ASTURIAS	LABEL MICROHARD, S.L.	98/511.37.53	98/511.37.53	C/. FERNÁNDEZ DE OVIEDO, 38, BJO.	33012
BADAJOS	BADAJOS	INFOMECS S.C.	924/24.19.19	924/22.90.36	C/ VICENTE DELGADO ALGABA, 10	06010
BADAJOS	BADAJOS	PAITRON BADAJOZ	902/24.20.24	924/24.18.97	AV. Mº AUXILIADORA, 7	06011
MÉRIDA	BADAJOS	PAITRON MÉRIDA	924/37.16.06	924/37.15.91	C/ PUERTO RICO, 2	06800
PALMA DE M.	BALEARES	BALEAR DE INSTALACIONES Y MANT. S.L	971/24.64.55	971/24.51.02	C/ MANACOR, 82A BAJOS	07006
MAHÓN	BALEARES	INFORMÁTICA MAHÓN, S.L.	971/35.33.23	971/35.12.12	C/. SAN CLEMENTE, 78 (SES VINYES)	07707

BARCELONA	BARCELONA	BS MICROTEC MANT. INFORMÁTIC S.L.	93/243.13.23	93/340.38.24	C/. PALENCIA, 45	08027
BARCELONA	BARCELONA	MICROVIDEO	93/265.15.75	93/265.44.58	AVDA DIAGONAL 296	08013
CERDANYOLA	BARCELONA	OFYSAT S.L.	93/580.87.87	93/580.89.96	C/ FONTETES, 3-5, Local 1	08290
BARCELONA	BARCELONA	RIFÉ ELECTRÓNICA, S.A.	93/453.12.40	93/323.64.70	C/ ARIBAU, 81	08036
SANTBOI	BARCELONA	SELTRON S.L.	93/652.97.70	93/630.81.04	C/ INDUSTRIA, 44-46	08830
MANRESA	BARCELONA	TELESERVICIO	93/873.56.23	93/877.00.34	AV. TUDELA, 44	08240
BURGOS	BURGOS	MANHARD, S.L.	947/22.11.09	947/22.09.19	AVDA CASTILLA-LEÓN, 46	09006
CÁCERES	CÁCERES	PAITRON CÁCERES	902/21.40.21	927/21.39.99	C/GABINO MURIEL, 1	10001
PTO.SANTA.Mª.	CÁDIZ	ELSE INFORMÁTICA, S.L.	902/19.75.63	956/56.05.12	AV. RIO SAN PEDRO, 59, URB. VALDELAMANA	11500
JEREZ	CÁDIZ	NEW SERVICE, S.L.	956/18.38.38	956/18.55.85	C/ ASTA, 18	11404
LAS PALMAS	CANARIAS	MEILAND	928/29.22.30	928/23.38.92	C/ NÉSTOR DE LA TORRE, 3 OFIC.1	35006
LAS PALMAS	CANARIAS	G.B. CANARIAS SERVICIOS, S.L.	902/11.47.54	902/08.28.38	C/. DR. JUAN DOMÍNGUEZ PEREZ, 6 URB. SEBADAL	35008
SANTANDER	CANTABRIA	INFORTEC, S.C.	942/23.54.99	942/23.98.42	C/. JIMÉNEZ DÍAZ, 1	39007
CASTELLÓN	CASTELLÓN	INFORSAT, S.L.	964/22.94.01	964/22.94.05	C/ CRONISTA REVEST, 30 BAJOS	12005
ALCAZAR	CIUDAD REAL	GRUPO DINFOR ALCÁZAR	926/54.55.62	926/54.57.67	C/ DR. BONARDELL, 37	13600
CIUDAD REAL	CIUDAD REAL	GRUPO DINFOR C. REAL	926/25.42.25	926/23.04.94	C/. TOLEDO, 34	13003
CÓRDOBA	CÓRDOBA	SETESUR ANDALUCIA, S.L.	957/43.80.09	957/43.92.04	C/. ESCRITOR TOMÁS SÁNCHEZ, 3	14014
GIRONA	GIRONA	PROJECTES COM-TECH, S.L.	972/24.11.35	972/40.11.85	PLAZA DE LA ASUNCION, 35	17005
GRANADA	GRANADA	INTELCO ASISTENCIA TÉCNICA, S.L.	958/13.21.79	958/13.22.09	C/ PRIMAVERA, 20	18008
SAN SEBASTIÁN	GUIPUZCOA	ELECTRÓNICA GUIPUZCOANA	943/46.86.40	943/45.57.01	C/ BALLENEROS, 4 BAJOS	20011

HUELVA	HUELVA	INTERDATA	959/54.38.82	959/54.37.07	C/. CONDE DE LÓPEZ MUÑOZ, 32	21006
LA CORUÑA	LA CORUÑA	HARDTEC GALICIA	981/23.79.54	981/24.76.92	AV. LOS MALLOS, 87, BJO. B	15007
LOGROÑO	LARIOJA	REYMAR, S.L.	941/24.26.11	941/25.03.12	C/. ALBIA DE CASTRO, 10	26003
LEÓN	LEÓN	MACOISAT, S.L.	987/26.25.50	987/26.29.52	AV. FERNÁNDEZ LADREDA, 27, BJO.	24005
LEÓN	LEÓN	PROSYSTEM	987/22.11.97	987/24.88.97	C/. JUAN DE LA COSA, 14	24009
TORREFRANCA	LLEIDA	RICOMACK, S.A.	973/75.15.33	973/75.16.21	POL. IND. DEL SEGRIÀ, S/N	25126
LUGO	LUGO	LABEL MICROHARD, S.L.	982/20.37.15	982/20.37.15	C/. ESCULTOR ASOREI, 1, BJO.	27004
MADRID	MADRID	GRUPO PENTA, S.A.	91/543.73.03	91/543.53.04	C/ BLASCO DE GARAY, 63	28015
MADRID	MADRID	MICROMA, S.A.	91/304.68.00	91/327.39.72	C/ STA. LEONOR, 61	28037
MADRID	MADRID	SETECMAN, S.L.	91/571.54.06	91/572.22.40	C/ INFANTA MERCEDES, 31 1º	28020
MADRID	MADRID	BS MICROTEC MADRID, S.L.	91/713.07.21	91/713.07.23	C/. SANCHO DÁVILA, 21, LOCAL	28028
MADRID	MADRID	TEDUIN, S.A.	91/327.53.00	91/327.05.00	C/ALBALÀ, 10	28037
MÁLAGA	MÁLAGA	COVITEL MÁLAGA	95/231.62.50	95/233.98.50	C/ CERAMISTAS, 8. P. IND. SAN RAFAEL	29006
MÁLAGA	MÁLAGA	CENTRO DE REPARACIONES INFORMATICAS	95/260.26.60	95/260.27.89	C/. FLAUTA MÁGICA, S/N.N-6, P.ALAMEDA	29006
MELILLA	MÁLAGA	NODO INFORMÁTICA	95/267.53.14	95/267.91.37	C/. QUEROL, 22	52004
MURCIA	MURCIA	RED TECNICA EUROPEA, S.L.	968/27.18.27	968/27.02.47	AV. RONDA DE LEVANTE, 43, BJO.	30008
PAMPLONA	NAVARRA	INFORMÉTRICA IRUÑA, S.L.	948/27.98.12	948/27.92.89	ERMITAGAÑA, 1 BAJOS	31008
VIGO	PONTEVEDRA	SERVICIOS INFORMÁTICOS DEL ATLÁNTICO, S.L	986/26.62.80	986/26.77.51	C/ PÁRROCO JOSÉ OTERO, 3	36206
VIGO	PONTEVEDRA	DUPLEX, S.L.	986/41.17.72	986/41.17.72	C/. CONDESA CASA BÀRCENA, 5	36204
SALAMANCA	SALAMANCA	EPROM-1	923/18.58.28	923/18.69.98	C/ COLOMBIA, 32	37003

SEVILLA	SEVILLA	AMJ TECNOLAN, S.L.	95/491.57.91	95/491.52.14	AV. CJAL. ALBERTO JNEZ. BEC., 6, AC. D	41009
TARRAGONA	TARRAGONA	TGI (TECNOLOGIA I GESTIÓ INFORM. S.L.)	977/23.56.11	977/21.25.12	AV. FRANCESC MACIÀ, 8 D BAIXOS	43002
VALENCIA	VALENCIA	ATRON INGENIEROS, S.A.	96/385.00.00	96/384.92.07	C/ HÉROE ROMEU, 8 B	46008
VALENCIA	VALENCIA	GINSA INFORMÁTICA, S.A.	96/362.21.15	96/393.26.96	C/ERNESTO FERRER, 16 B	46021
VALLADOLID	VALLADOLID	ARAQUE PRINT, S.L.	983/20.76.12	983/30.95.05	BAILARÍN VICENTE ESCUDERO, 2	47005
BILBAO	VIZCAYA	DATA SERVICE, S.L.	94/446.79.86	94/446.79.87	C/ MATICO, 29	48007
BILBAO	VIZCAYA	TECNIMAC	94/410.63.00	94/470.24.23	C/. MONTE INCHORTA, 1	48003
ZARAGOZA	ZARAGOZA	OFYSAT, S.L.	976/30.40.10	976/32.03.73	C/ ANTONIO SANGENIS, 16	50050
ZARAGOZA	ZARAGOZA	INSTRUMENTACIÓN Y COMPONENTES, S.A.	976/01.33.00	976/01.09.77	ED. EXPO ZARAGOZA, CRTA. MADRID, S/N KM. 315, N-3, PTA. 1	50014

United Kingdom

EPSON (UK) Ltd.

Campus 100, Maylands Avenue,

Hemel Hempstead, Hertfordshire HP2 7TJ

United Kingdom

Tel.: +44 (0) 1442 261144

Fax: +44 (0) 1422 227227

www.epson.co.uk

Stylus Products Warranty & Support

08705 133 640

Scanner Products Warranty & Support

08702 413 453

Sales

0800 220 546

Republic of Ireland

Stylus Products Warranty & Support

01 679 9016

Other Products Warranty & Support

01 679 9015

Sales

1 800 409 132

www.epson.co.uk

Italy

EPSON Italia S.p.a.

Via M. Viganò de Vizzi, 93/95

20092 Cinisello Balsamo (MI)

Tel. 02.660.321

Fax. 02.612.36.22

Assistenza e Servizio Clienti

TECHNICAL HELPDESK

02.268.300.58

www.epson.it

ELENCO CENTRI ASSISTENZA AUTORIZZATI EPSON

<p>AEM SERVICE S.R.L. Via Verolengo, 20 00167 ROMA Tel : 06-66018020 Fax : 06-66018052</p>	<p>ELECTRONIC ASSISTANCE CENTRE Via Bazzini, 17 20131 MILANO Tel : 02-70631407 Fax : 02-70631301</p>	<p>QUAIZ S.N.C. Via San Paolo, 5/h Loc. Badia a Settimo 50018 SCANDICCI (FI) Tel : 055-720561 Fax : 055-720180</p>
<p>A.T.E.S. ELETTRONICA S.R.L. Via Lulli, 28/b 10148 TORINO Tel : 011-2202525 Fax : 011-2204280</p>	<p>ELETTRONICA CAROLINA ALOISIO & C. S.A.S. Via Generale Arimondi, 99 90143 PALERMO Tel : 091-308118 Fax : 091-6263484</p>	<p>QUICK COMPUTER SERVICE Viale Louise Pasteur, 23 a/b/c 70124 BARI Tel : 080-5044351 Fax : 080-5618810</p>
<p>A.T.S. S.N.C. Via della Repubblica, 35 a/b/c 40127 BOLOGNA Tel : 051-515313 Fax : 051-513241</p>	<p>GSE S.R.L. Via Rimassa, 183r 13129 GENOVA Tel : 010-5536076 Fax : 010-5536113</p>	<p>QUICK COMPUTER SERVICE Via P. Manerba, 12 71100 FOGGIA Tel : 0881-331123 Fax : 0881-339133</p>
<p>A.T.S. S.N.C. Via dell'Artigianato, 4 09125 CAGLIARI Tel: 070-2110244 Fax: 070-2110260</p>	<p>HARD SERVICE S.R.L. Z.A.3 Via del progresso, 2 35010 PERAGA DI VIGONZA (PD) Tel : 049-8933951 Fax : 049-8933948</p>	<p>RAVEZZI ANGELO HARDWARE SERVICE Via Avogadro, 6/10 47037 RIMINI Tel : 0541-373686 Fax : 0541-374844</p>
<p>C.A.M.U. S.N.C. Via Grandi, 4 33170 PORDENONE Tel : 0434-572949 Fax : 0434-573005</p>	<p>INFORMAINT S.N.C. Via Prunizedda, 94 07100 SASSARI Tel / Fax: 079-290953</p>	<p>REGA ELETTRONICA S.N.C. Via Gentileschi, 25/27 56123 PISA Tel : 050-560151 Fax : 050-560135</p>

<p>COMPUTER ASSISTANCE S.A.S. 1a Traversa Via del Gallitello 85100 POTENZA Tel: 0971-489973 Fax: 0971-476892</p>	<p>INFORMAINT S.N.C. Filiale di Olbia Via Monte Pasubio, 22 07026 OLBIA Tel: 0789-23786 Fax: 0789-203891</p>	<p>S.T.E. S.N.C. di Ciarrocchi A. & C. Via Settimo Torinese, 5 65016 MONTESILVANO (PE) Tel : 085-4453664 Fax : 085-4456860</p>
<p>COMPUTER LAB S.N.C. Via Quaranta, 29 20141 MILANO Tel : 02-5391224 Fax : 02-5695198</p>	<p>JAM S.R.L. Piazza Principale, 9 39040 ORA* AUER (BOLZANO) Tel : 0471-810502 Fax : 0471-811051</p>	<p>TECMATICA S.R.L. Via S. Bargellini, 4 00157 ROMA Tel : 06-4395264 Fax : 06-43534628</p>
<p>COMPUTER LAB S.N.C. Via Pelizza da Volpedo, 1 20092 CINISELLO BALSAMO (MI) Tel : 02-6174175 Fax : 02-6127926</p>	<p>LYAN S.N.C. Via Vercelli, 35 S.S. 230 13030 VERCELLI Loc. Caresanablot Tel : 0161/235254 Fax : 0161/235255</p>	<p>TECNOASSIST S.N.C. Via Roma, 44/d 22046 MERONE (CO) Tel : 031-618605 Fax : 031-618606</p>
<p>COMPUTER LAB S.N.C. Via F.lli Calvi, 4 24122 BERGAMO Tel : 035-4243216 Fax : 035-238424</p>	<p>LYAN S.N.C. Via Camillo Riccio, 72 10135 TORINO Tel: 011-3471161 Fax: 011-3470338</p>	<p>TECNOASSIST S.N.C. Via C. Cattaneo, 9 21013 GALLARATE (VA) Tel : 0331-791560 Fax : 0331-793882</p>
<p>COMPUTER SERVICE 2 S.N.C. Via Divisione Acqui, 70 25127 BRESCIA Tel : 030-3733325 Fax: 030-3733130</p>	<p>MEDIEL S.N.C. Via Ugo Bassi, 34 98123 MESSINA Tel : 090-695962 / 695988 Fax : 090-694546</p>	<p>TECNOASSIST S.N.C. Via F.lli Rosselli 20 20016 PERO - Loc. Cerchiate (MI) Tel : 02-33913363 Fax : 02-33913364</p>

<p>COMPUTER SERVICE 2 S.N.C. Via V. Guindani, 10 26100 CREMONA Tel/Fax : 0372-435861</p>	<p>MEDIEL S.N.C. filiale di Catania Via Novara, 9 95125 CATANIA (CT) Tel : 095-7169125 Fax : 095-7160889</p>	<p>TECNO STAFF S.R.L. Via Vivaldi, 19 00199 ROMA Tel : 06-8606173 Fax : 06-86200117</p>
<p>COMPUTER SERVICE 2 S.N.C. Via P. Savani, 12/C 43100 PARMA Tel : 0521-941887 Fax : 0521-940757</p>	<p>MEDIEL S.R.L. Via S. Caterina, 14 89121 REGGIO CALABRIA Tel : 0965-654711 Fax: 0965-654996</p>	<p>TECNO STAFF S.R.L. Via A. Manzoni, 263/265 06087 PONTE S. GIOVANNI (PG) Tel : 075-5997381 Fax : 075-5999623</p>
<p>COMPUTER SERVICE 2 S.N.C. Via Mantovana, 127/D 37137 VERONA Tel : 045/8622929 Fax : 045/8625007</p>	<p>MICROTECNICA S.N.C. Via Lepanto, 83 80125 NAPOLI Tel : 081-2394460 Fax : 081-5935521</p>	<p>TUSCIA TECNO STAFF S.R.L. Via Cardarelli, 14 01100 VITERBO Tel : 0761-270603 Fax : 0761-274594</p>
<p>CONERO DATA S.A.S. Via della Repubblica, 7 60020 SIROLO (AN) Tel/Fax : 071-9331175</p>	<p>PRINTER SERVICE S.R.L. Fil. Cosenza Via Londra, 3 87036 RENDE (CS) Tel: 0984-837872 Fax: 0984-830348</p>	
<p>DATA SERVICE S.R.L. Via S. Allende, 22a 50018 SCANDICCI (FI) Tel : 055-250752 Fax : 055-254111</p>	<p>PRINTER SERVICE S.R.L. Via U. Boccioni, 25/27 88048 S. Eufemia LAMEZIA TERME (CZ) Tel : 0968-419276 Fax : 0968-419109</p>	

Portugal

EPSON Portugal, S.A.

Rua Gregório Lopes Lote 1514 Restelo

1400 - 197 Lisboa

Tel.: 21 303 54 00

Fax: 21 303 54 90

Serviço de Apoio a Clientes
707 222 000

www.epson.pt

Austria

EPSON Deutschland GmbH

Service & Support

0810-200113

Monday to Friday: 9 a.m. to 9 p.m.

Saturday to Sunday: 10 a.m. to 4 a.m.

Public holidays: 10 a.m. to 4 p.m.

(0,7 E per minute)

www.epson.at/support/

Netherlands

EPSON Deutschland GmbH

Service & Support

043-3515762

Monday to Friday: 9 a.m. to 9 p.m.

Saturday to Sunday: 10 a.m. to 4 a.m.

Public holidays: 10 a.m. to 4 p.m.

www.epson.nl/support/

Belgium

EPSON Deutschland GmbH

Service & Support

070-222082

Monday to Friday: 9 a.m. to 9 p.m.

Saturday to Sunday: 10 a.m. to 4 a.m.

Public holidays: 10 a.m. to 4 p.m.

(9 a.m. to 6 p.m.: 0,1735 E per minute,
remaining time: 0,0868 E per minute)

www.epson.be/support/

www.epson.be/nl/support/

Denmark

Warranty & Support

80 88 11 27

Sales

38 48 71 37

www.epson.dk

Finland

Warranty & Support

0800 523 010

Sales

(09) 8171 0083

www.epson.fi

Croatia

RECRO d.d.

Trg Sportova 11

10000 Zagreb

Tel.: 00385 1 3091090

Fax: 00385 1 3091095

Email: servis@recro.hr

www.epson@recro.hr

Macedonia

DIGIT COMPUTER ENGINEERING

3 Makedonska brigada b.b

upravna zgrada R. Konkar -

91000 Skopje

Tel.: 00389 91 463896 oppure

00389 91 463740

Fax: 00389 91 465294

E-mail: digits@unet.com.mk

REMA COMPUTERS

Str. Kozara, 64-B-11-

1000 Skopje

Tel.: 00389 91 118 159 oppure

00389 91 113 637

Fax: 00389 91 214 338

E-mail: slatanas@unet.com.mk oppure

www.rema@unet.com.mk

Slovenia

REPRO LJUBLJANA d.o.o.

Smartinska 106

1000 Ljubljana

Tel.: 00386 1 5853417

Fax: 00386 1 5400130

E-mail: bojan.zabnikar@repro.si

Luxemburg

EPSON Deutschland GmbH

Service & Support

0352-26483302

Monday to Friday: 9 a.m. to 9 p.m.

Saturday to Sunday: 10 a.m. to 4 a.m.

Public holidays: 10 a.m. to 4 p.m.

(9 a.m. to 6 p.m.: 0,1435 E per minute,
remaining time: 0,0716 E per minute)

<http://www.epson.de/eng/support/>

Switzerland

EPSON Deutschland GmbH

Service & Support

0848-448820

Monday to Friday: 9 a.m. to 9 p.m.

Saturday to Sunday: 10 a.m. to 4 a.m.

Public holidays: 10 a.m. to 4 p.m.

(CH local tariff)

www.epson.ch/support/

www.epson.ch/fr/support/

Hungary

EPSON Deutschland GmbH

Service & Support

0680014-783

Monday to Friday: 9 a.m. to 5.30 p.m.

www.epson.hu/support/

Slovak Republic

EPSON Deutschland GmbH

Service & Support

++421 02 52625241

Monday to Friday: 8.30 a.m. to 5 p.m.

<http://www.epson.sk/support/>

Czek. Republic

EPSON Deutschland GmbH

Service & Support

00420-800142052

Monday to Friday: 9 a.m. to 5.30 p.m

www.epson.cz/support/

Norway

Warranty & Support

800 11 828

Sales

23 16 21 24

www.epson.no

Sweden

Warranty & Support

08 445 12 58

Sales

08 519 92 082

www.epson.se

Yugoslavia

BS PPROCESSOR d.o.o.

Hazdi Nikole Zivkovic 2

Beograd-F.R.

Tel.: 00381 11 328 44 88

Fax: 00381 11 328 18 70

E-mail: vule@bsprocesor.com;

www.goran@bsprocesor.com

www.gorangalic@sezampro.yu

Greece

POULIADIS ASSOCIATES CORP.

142, Sygrou Avenue

176 71 Athens

Tel.: 0030 1 9242072

Fax: 0030 1 9241066

E-mail: k.athanasiadis@pouliadis.gr

Turkey

ROMAR PAZARLAMA SANAYI VE TICARET A.S.

Rihtim Cad. Tahir Han No. 201

Karaköy 80030 Istanbul

Tel.: 0090 212 252 08 09 (ext:205)

Fax: 0090 212 252 08 04

E-mail: zozenoglu@romar.com.tr

PROSER ELEKTRONIK SANAYI VE TICARET LIMITEDN SIRKETI

Inönü Caddesi,

Teknik Han, No 72 Kat 3,

Gümüssuyu Istanbul

Tel.: 0090 212 252 17 67

Email: okyay@turk.net

DATAPRO BILISIM HIZMETLERI SAN VE TICARET LTD.STI

Gardenya Plaza 2,

42-A Blok Kat:20 -

Atasehir Istanbul

Tel.: 0090 216 617775

E-mail: cem.kalyoncu@datapro.com.tr

ISTANBUL

Bilgisayar Hastanesi

Inönü Cad. No:72 Teknik Han Kat:3 80090
Gümüssuyu-Taksim/Istanbul

Tel : 0 212 252 17 67

Fax : 0 212 244 54 79

E-Mail : epson@bilgisayarhastanesi.com

Datapro

Alemdag cad. Bayir Sok. No:5/3 Kisikli/Istanbul

Tel : 0 216 461 77 75

Fax : 0 216 344 77 35

E-Mail : epson@datapro.com.tr

Romar

Rihtim Cad. 201 Tahir Han Karaköy 80030 Istanbul

Tel : 0 212 252 08 09

Fax : 0 212 252 08 04

E-Mail : romar@romar.com.tr

ADANA

Datapro

Baraj yolu 2 , 5 durak yeniçeri apt. 615 .sok 2 /b Adana

Tel : 0 322 459 30 16

Fax : 0 322 459 94 93

E-Mail : epson@datapro.com.tr

Bilgisayar Hastanesi

Toros Cd. Doktorlar Sitesi Asma Kat No:39 Seyhan / Adana

Tel : 0 322 459 87 27

Fax : 0 322 459 87 28

E-Mail : adana@bhtemsilcilik.net

ANKARA

Bilgisayar Hastanesi

Akay Caddesi No: 22/22 Kavaklıdere / Ankara

Tel : 0 312 417 16 40

Fax : 0 312 417 50 88

E-Mail : ankara@bhtemsilcilik.net

Datapro

Çetin Emeç Bulvarı - 2.Cad. 28/1 Asagiöveçler / Ankara

Tel : 0 312 482 03 28

Fax : 0 312 4823754

E-Mail : epson@datapro.com.tr

Romar

Osmanlı Caddesi No:29 Balgat / Ankara

Tel: 0 312 2874676 (PBX)

Fax: 0 312 2874588

E-Mail : romar@romar.com.tr

ANTALYA

Bilgisayar Hastanesi

Y.Ulusoy Bulvari-86.Sok. No:24/33 Antalya

Tel: 0 242 248 50 10

Fax: 0 242 248 50 09

E-Mail : antalya@bh temsilcilik.net

Romar

Burhanettin Onat Cad. Zerdalelik Mah. Ekinciler sitesi A blok
N.120/A Antalya

Tel : 0 242 312 95 45

Fax : 0 242 312 69 26

E-Mail : romarantalya@romar.com.tr

BURSA

Bilgisayar Hastanesi

Nalbantoglu Taskapi Sk. Genç Osman 2 Is Hani K:3 D:4 Bursa

Tel: 0 224 225 36 44

Fax: 0 224 224 66 93

E-Mail : bursa@bh temsilcilik.net

Datapro

Fevzi Çakmak Caddesi Burçin III. Is merkezi No: 54 Kat: 4 Daire:
412 Fomara / BURSA

Tel: 0 224 225 29 47

Fax : 0 224 225 29 48

E-Mail : epon@datapro.com.tr

DENIZLI

Bilgisayar Hastanesi

Murat dede mahellesi, 357. sokak No 8/b Denizli4 Çesme mevki

Tel : 0 258 241 97 41

Fax : 0 258 242 1148

E-Mail : denizli@bhtemsilcilik.net

DIYARBAKIR

Bilgisayar Hastanesi

Ekinciler Cad. Azc Plaza K:3 No:7 Diyarbakir

Tel : 0 412 223 60 60

Fax : 0 412 222 50 96

E-Mail : diyarbakir@bhtemsilcilik.net

ERZURUM

Bilgisayar Hastanesi

Çaykara Cad. Sümbül Sok. Fatih Apt No:1 Erzurum

Tel : 0 442 235 46 50

Fax : 0 442 230 31 44

E-Mail : erzurum@bhtemsilcilik.net

GAZIANTEP

Romar

Gazi Muhtarpassa Bulvari Buhara Is Merkezi 1 Kat N. 48
Gaziantep

Tel : 0 342 215 06 31

Fax : 0 342 215 06 32

E-Mail : romargantep@romar.com.tr

IZMIR

Bilgisayar Hastanesi

1372 Sok. No:24 K:3 D:4-5-6 Çankaya/ Izmir

Tel: 0 232 445 80 79

Fax: 0 232 445 80 79

E-Mail : izmir2@bhtemsilcilik.net

Datapro

Sair Esref Bulvari No: Kat 5 Daire 503

Ragip Sanli Is Merkezi

Izmir

Tel : 0 232 4413244

Fax : 0 232 4413245

E-Mail : epon@datapro.com.tr

Romar

Işçiler Cad. Key Plaza No:147/D Alsancak 35220 Izmir

Tel : 0 232 463 39 74

Fax: 0 232 463 39 75

E-Mail : romar@romar.com.tr

KOCAELI

Bilgisayar Hastanesi

Güzeller Mahallesi, Bagdat Caddesi No 195 Gebze/Kocaeli

Tel : 0 262 643 65 66

Fax : 0 262 643 65 67

E-Mail : kocaeli@bhtemsilcilik.net

KONYA

Bilgisayar Hastanesi

Nisantasi Mah. Tamer Sk. Bulus Sit. C Blok 9/A 42060
Selçuklu/Konya

Tel : 0 332 238 91 31

Fax : 0 332 238 91 32

E-Mail : konya@bhtemsilcilik.net

MERSIN

Bilgisayar Hastanesi

İstiklal Cad. 33 Sok. Bina:8 D:1 33000 Mersin

Tel : 0324 237 84 01

Fax : 0324 237 86 99

E-Mail : mersin@bhtemsilcilik.net

SAMSUN

Bilgisayar Hastanesi

Çiftlik Mah Sefa Sok. Ayazoglu Apt. 17/1 Samsun

Tel : 0 362 231 77 12

Fax : 0 362 234 46 74

E-Mail : samsun@bhtemsilcilik.net

TEKIRDAG

Bilgisayar Hastanesi

Omurtak Cad. Ist. Kismi Peksoy Apt. No:58/8 Çorlu/Tekirdag

Tel : 0 282 651 71 81

Fax : 0 282 652 28 35

E-Mail : tekirdag@bhtemsilcilik.net

TRABZON

Bilgisayar Hastanesi

Kahramanmaras Cad. Ticaret Mektep Sok. No:7/A Trabzon

Tel : 0 462 326 6642

Fax : 0 462 321 7014

E-Mail : trabzon@bhtemsilcilik.net

Cyprus

INFOTEL LTD.

Stavrou Avenue

Marlen Cart

Office 101-102

Stovolos

2035 Nicosia

Tel.: 00357 2 368000

Fax: 00357 2 518250

E-mail: yannis.k@infotel.com.cy;

george.p@infotel.com.cy

Pouliadis Associated Cyprus Ltd

75, Limassol Avenue

2121 Nicosia

Tel. +357 2 490209

Fax +357 2 490240

Poland

EPSON Deutschland GmbH

Service & Support

00800-4911299

Monday to Friday: 9 a.m. to 5.30 p.m

www.epson.pl/support/

Bulgaria

EPSON Deutschland GmbH

Service & Support

www.epson.bg/support/

Romania

EPSON Deutschland GmbH

Service & Support

+40 212305384115

Monday to Friday: 8.30 a.m. to 5.30 p.m.

www.epson.ro/support/

Estonia

EPSON Deutschland GmbH

Service & Support

+372 6 718 166

Monday to Friday: 9 a.m. to 6 p.m.

<http://www.epson.ee/support/>

Latvia

EPSON Deutschland GmbH

Service & Support

+371 7286496

Monday to Friday: 9 a.m. to 6 p.m.

<http://www.epson.lv/support/>

Lithuania

EPSON Deutschland GmbH

Service & Support

8-37-400088

Monday to Friday: 8.30 a.m. to 5.30 p.m.

<http://www.epson.lt/support/>

Israel

Warranty & Support

04 8 560 380

www.epson.com

Middle East

Warranty & Support

+ 971 (0) 4 352 44 88 or 351 77 77

www.epson.com

Email Warranty & Support:

epson-support@compubase.co.ae

South Africa

Warranty & Support

(011) 444 8278 / 91 or 0800 600 578

For details of EPSON Express centres and Service Repair centres
<http://www.epson.co.za/support/index.htm>

Sales

(011) 262 9200 or 0800 00 5956

www.epson.co.za/

Bosnia Herzgovina

RECOS d.o.o.

Vilsonovo setaliste 10

71000 Sarajevo

Tel.: 00387 33 657 389

Fax: 00387 33 659 461

E-mail: recos@bih.net.ba oppure

www.edin@recos.ba

Argentina

EPSON ARGENTINA S.A.

Avenida Belgrano 964/970

(1092), Buenos Aires

Tel.: (54 11) 4346-0300

Fax: (54 11) 4346-0333

www.epson.com.ar

Brazil

EPSON DO BRASIL LTDA.

Av. Tucunaré, 720 Tamboré Barueri,

São Paulo, SP 06460-020

Tel.: (55 11) 7296-6100

Fax: (55 11) 7295-5624

www.epson.com.br

Chile

EPSON CHILE, S.A.

La Concepción 322

Providencia, Santiago

Tel.: (56 2) 236-2453

Fax: (56 2) 236-6524

www.epson.cl

Colombia

EPSON COLOMBIA, LTDA.

Diagonal 109 No. 15-49

Bogotá, Colombia

Tel.: (57 1) 523-5000

Fax: (57 1) 523-4180

www.epson.com.co

Costa Rica

EPSON COSTA RICA, S.A

Embajada Americana, 200 Sur y 300 Oeste

San José, Costa Rica

Tel.: (50 6) 296-6222

Fax: (50 6) 296-6046

www.epsoncr.com

Mexico

EPSON MÉXICO, S.A. de C.V.

Av. Sonora #150

México, 06100, DF

Tel.: (52 5) 211-1736

Fax: (52 5) 533-1177

www.epson.com.mx

Peru

EPSON PERÚ, S.A.

Av. Del Parque Sur #400

San Isidro, Lima, Perú

Tel.: (51 1) 224-2336

Fax: (51 1) 476-4049

www.epson.com

Venezuela

EPSON VENEZUELA, S.A.

Calle 4 con Calle 11-1

La Urbina Sur Caracas, Venezuela

Tel.: (58 2) 240-1111

Fax: (58 2) 240-1128

www.epson.com.ve

USA (Latin America)

EPSON LATIN AMERICA

6303 Blue Lagoon Dr., Ste. 390

Miami, FL 33126

Tel.: (1 305) 265-0092

Fax: (1 305) 265-0097

USA

EPSON AMERICA, INC

3840 Kilroy Airport Way

Long Beach, CA 90806

Tel.: (1 562) 981-3840

Fax: (1 562) 290-5051

www.epson.com

Informações Sobre o Produto

Descrição da Impressora e Funções do Painel de Controlo

Descrição da impressora



Figura ampliada do elemento nº 7.



1. **Suporte de papel:** Suporta o papel colocado no alimentador.

2. **Alimentador:** Suporta o papel e alimenta-o automaticamente durante a impressão.
3. **Tampa da impressora:** Protege o mecanismo interno da impressora. Abra-a apenas quando instalar ou substituir tinteiros.
4. **Receptor de papel:** Recebe o papel que é ejetado.
5. **Extensão do receptor de papel:** Suporta o papel que é ejetado.
6. **Guias de margem:** Ajudam a colocar o papel na posição correcta. Ajuste o guia de margem esquerdo à largura do papel.
7. **Conector para cartões de memória:** Possui três entradas para cartões de memória e três indicadores luminosos. Para mais informações sobre cada entrada ou indicador luminoso, consulte a descrição apresentada em seguida.
8. **Tecla de ejeção do cartão:** Pressione esta tecla para ejectar o cartão de memória do conector para cartões CompactFlash Type II.
9. **Conector para cartões de memória SmartMedia:** Utilizado para carregar o cartão SmartMedia.
10. **Conector par cartões de memória Memory Stick/SD/MultiMediaCard:** Utilizado para carregar cartões Memory Stick, SD Card ou MultiMediaCard.
11. **Conector para cartões de memória CompactFlash Type II:** Utilizado para carregar cartões CompactFlash ou Microdrive.
12. **Indicador luminoso do cartão de memória SmartMedia:** Para mais informações, consulte “Indicadores luminosos”.
13. **Indicador luminoso do cartão de memória Memory stick/SD/MultiMediaCard:** Para mais informações, consulte “Indicadores luminosos”.

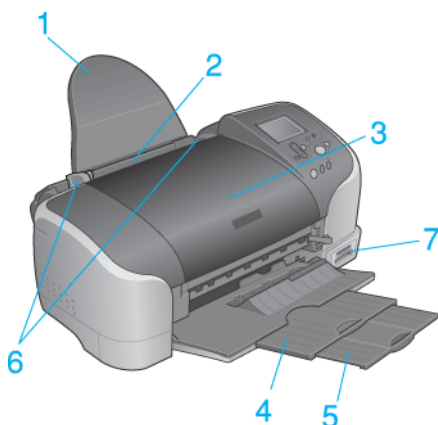
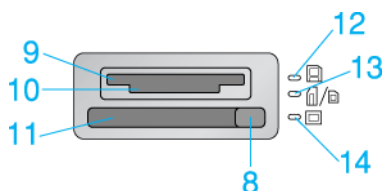
14. Indicador luminoso do cartão de memória CompactFlash:
Para mais informações, consulte “Indicadores luminosos”.

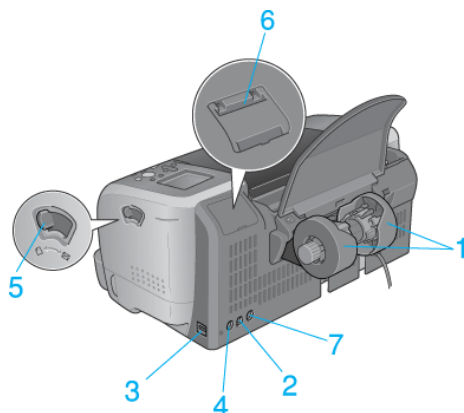

1. **Suporte para papel em rolo:** Colocado na impressora para suportar o papel em rolo.
2. **Conector USB para computador:** Utilizado para ligar o cabo USB ao computador e à impressora.
3. **Conector USB para dispositivo externo:** Utilizado para ligar dispositivos externos e câmaras digitais que integram a função de impressão directa USB (USB DIRECT-PRINT) para a impressora.
4. **Conector para cabo do monitor de pré-visualização:** Utilizado para ligar o monitor de pré-visualização opcional.
5. **Alavanca de ajuste:** Quando utilizar papel espesso ou envelopes, coloque a alavanca na posição se a tinta manchar o documento.
6. **Conector do monitor de pré-visualização:** Utilizado para instalar o monitor de pré-visualização opcional.

7. Porta Bluetooth: Utilizada para ligar o dispositivo opcional para Bluetooth.

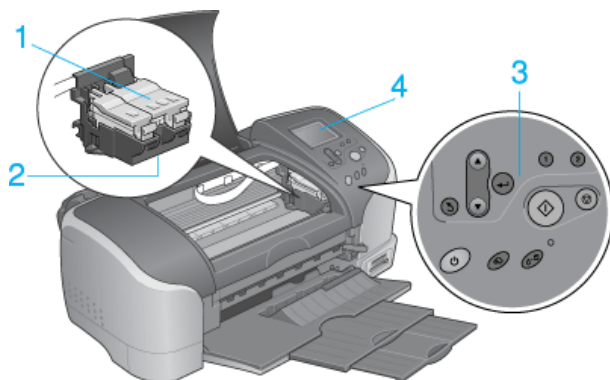

1. Tampas dos compartimentos dos tinteiros: Mantêm os tinteiros fechados. Abra-as apenas quando instalar ou substituir tinteiros.





2. Cabeça de impressão: Projecta a tinta na página.

3. Painel de controlo: Controla as várias funções da impressora. Para mais informações, consulte a secção seguinte.

4. Painel LCD: Utilizado para efectuar definições de forma a imprimir directamente a partir do cartão de memória.

Teclas

Tecla	Função
-------	--------

 Funcionament o	Liga e desliga a impressora.
 Manutenção	<p>Apresenta instruções para a resolução de erros ou elimina os seguintes erros:</p> <ul style="list-style-type: none"> Sem tinta Tinteiro sem tinta/anomalia Sem papel (só folha cortada) Encravamento de papel <p>Inicia o utilitário de substituição dos tinteiros.</p> <p>Apresenta o menu Def. Avançadas quando o indicador luminoso de manutenção  estiver apagado e quando a tecla estiver pressionada.</p>
 Papel em rolo	<p>Alimenta e ejecta o papel em rolo.</p> <p>Corta e ejecta o papel em rolo quando a tarefa de impressão tiver terminado e, em seguida, faz retroceder o papel em rolo para a posição de início de impressão.</p> <p>Se for pressionada durante mais de 3 segundos, alimenta o papel em rolo para que possa ser facilmente retirado do alimentador.</p> <p>Se pressionada enquanto ligar a impressora, imprime um modelo de verificação dos jactos.</p>

Painel de controlo

Painel de controlo

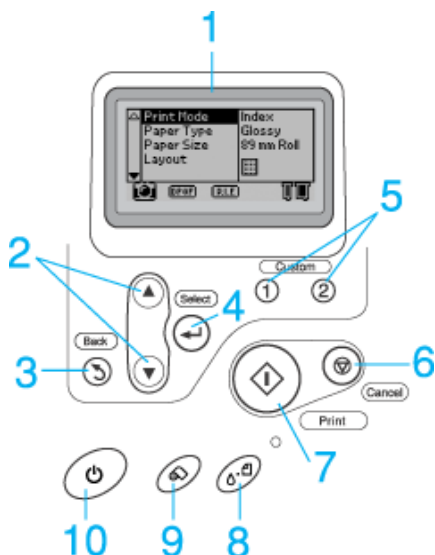

Teclas

- 1. Painel LCD:** Apresenta os itens e definições que alterar com as teclas do painel de controlo.
- 2. Teclas com seta voltada para cima/baixo:** Move o cursor no painel LCD. Aumenta e diminui números inseridos.
- 3. Tecla Back:** Permite regressar ao menu principal do painel LCD.
- 4. Tecla Select:** Permite abrir o menu de definições e seleccionar o item que pretende definir no painel LCD.
- 5. Teclas Custom:** Permite guardar as definições actuais no painel LCD quando pressionada durante mais de dois segundos. Quando pressiona estas teclas, é possível carregar as definições guardadas.

6. **Tecla Cancel:** Permite cancelar as operações de impressão ou as definições do painel LCD.

7. **Tecla Print:** Permite iniciar o processo de impressão com as definições do painel LCD seleccionadas através das teclas do painel de controlo.

8. **Tecla de manutenção:** Para mais informações, consulte “Teclas”.

9. **Tecla de papel em rolo:** Para mais informações, consulte “Teclas”.

10. **Tecla de funcionamento:** Para mais informações, consulte “Teclas”.

Nota:

À excepção da tecla de manutenção, da tecla de papel em rolo e da tecla de funcionamento, as teclas do painel de controlo são utilizadas apenas para impressão directa a partir de um cartão de memória.

Indicadores luminosos

Indicador luminoso	Descrição
Manutenção 	Acende ou fica intermitente quando ocorre um erro. Verifique a descrição do erro no painel LCD.

<p>Cartão de memória SmartMedia</p>	<p>Acende quando um cartão de memória SmartMedia é inserido no respectivo conector.</p> <p>Fica intermitente quando a impressora está a aceder ao cartão de memória SmartMedia.</p>
<p>Cartão de memória Memory Stick /SD/MultiMediaCard</p>	<p>Acende quando um cartão de memória Memory Stick é inserido no respectivo conector.</p> <p>Acende quando um cartão de memória SD ou MultiMediaCard é inserido no respectivo conector.</p> <p>Fica intermitente quando a impressora está a aceder ao cartão de memória Memory Stick, SD ou MultiMediaCard.</p>
<p>Cartão de memória CompactFlash</p>	<p>Acende quando um cartão de memória CompactFlash é inserido no respectivo conector.</p> <p>Fica intermitente quando a impressora está a aceder ao cartão de memória CompactFlash.</p>



Importante:

Utilize apenas um tipo de cartão de memória de cada vez. Ejecte o cartão de memória carregado que está inserido antes de inserir outro cartão de memória.

Opções e Consumíveis

Opções

Estão disponíveis para esta impressora, as opções apresentadas em seguida.

Cabos de interface

A EPSON fornece os cabos de interface indicados em seguida para a impressora. No entanto, pode utilizar qualquer cabo de interface que esteja de acordo com estas especificações. Para mais informações sobre requisitos adicionais, consulte o manual do computador.

Cabo de interface USB (blindado) C83623* Série A de 4 pinos (computador) e Série B de 4 pinos (impressora).

Nota:

- O asterisco (*) substitui o último algarismo da referência do produto, que varia consoante o país.
- Consoante a localização geográfica, este cabo pode não ser fornecido.



Importante:

Utilize apenas cabos de interface que estejam de acordo com as especificações apresentadas anteriormente. A utilização de cabos não abrangidos pelas garantias EPSON pode provocar um mau funcionamento da impressora.

Monitor de pré-visualização

Quando imprimir directamente a partir de um cartão de memória, o monitor de pré-visualização C860*** permite localizar facilmente fotografias existentes no cartão de memória. Este monitor apresenta a fotografia com as definições do cartão de memória no painel LCD.

Opção: monitor de 2,5 polegadas



Importante:

Certifique-se de que desliga a impressora e retira o cabo de corrente da impressora, antes de instalar ou retirar o monitor de pré-visualização; caso contrário, poderá danificar o monitor de pré-visualização.

Nota:

- ❑ *O asterisco (*) substitui o último algarismo da referência do produto, que varia consoante o país.*
- ❑ *Para ajustar a inclinação do monitor de pré-visualização, rode o botão situado na parte lateral direita do monitor de pré-visualização.*
- ❑ *Também está disponível um monitor de pré-visualização de 1,6" para esta impressora.*

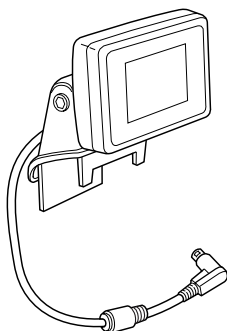

Dispositivo para Bluetooth

O dispositivo opcional para Bluetooth constitui um módulo de comunicação sem fios utilizado para imprimir a partir de câmaras digitais e outros dispositivos que suportem a tecnologia sem fios Bluetooth e não necessita de cabos quando ligado à impressora.

Dispositivo para Bluetooth C824***

Nota:

O asterisco substitui o último algarismo da referência do produto, que varia consoante o país.

Com o dispositivo para Bluetooth, está disponível o seguinte perfil:

Perfil para tratamento de imagens básicas (BIP)

Consumíveis

Estão disponíveis para esta impressora, os tinteiros e papéis especiais EPSON apresentados em seguida.

Tinteiros

Pode utilizar os seguintes tinteiros com a impressora:

Tinteiro	Referência
Tinteiro da tinta preta	T026
Tinteiro da tinta de cor	T027

Nota:

A referência dos tinteiros varia consoante o país.

Tipos de papel

A EPSON fornece papel concebido especificamente para impressoras de jacto de tinta para satisfazer as necessidades de qualidade de impressão mais elevadas.

Nota:

Para obter as informações mais recentes sobre o papel disponível na sua área, visite o site Web de assistência técnica local. Para mais informações, consulte "Contactar o Serviço de Assistência a Clientes EPSON".

Papel normal

Papel normal

Envelopes

Papel normal Premium EPSON (A4) S041214

Papel branco brilhante

Papel branco brilhante EPSON (A4) S041442

Papel de qualidade fotográfica

Papel de qualidade fotográfica EPSON (A4) S041061

Cartões de qualidade fotográfica EPSON (A6) S041054

Cartões de qualidade fotográfica EPSON (5 × 8") S041121

Papel mate de gramagem elevada

Papel mate EPSON (A4) S041256

Papel mate de dupla face

Papel mate de dupla face EPSON (A4) S041569

Papel mate de arquivo

Papel mate de arquivo EPSON (A4) S041342

Transparências

Transparências EPSON (A4) S041063

Papel fotográfico

Papel fotográfico EPSON (A4) S041140

Papel fotográfico EPSON (4 × 6") S041134

Papel fotográfico EPSON (100 × 150 mm) S041255

Papel fotográfico EPSON (200 300 mm) S041254

Papel fotográfico panorâmico EPSON (210 × 594 mm) S041145

Papel fotográfico brilhante EPSON (Letter) S041141

Papel fotográfico brilhante Premium

Papel fotográfico brilhante Premium EPSON (A4) S041287

Papel fotográfico semibrilhante Premium

Papel fotográfico semibrilhante Premium EPSON S041332 (A4)

Nota:

A disponibilidade dos papéis especiais varia consoante o país. Para obter as informações mais recentes sobre os papéis disponíveis na sua área, contacte o Serviço de Assistência a Clientes EPSON. Consulte "Contactar o Serviço de Assistência a Clientes EPSON".

Características Técnicas

Impressão

Método de impressão	Por jacto de tinta
Disposição dos jactos	48 jactos monocromáticos (preto) 240 jactos de cor azul, magenta, amarelo, magenta-claro, azul-claro (48 x 5 cores)
Direcção de impressão	Bidireccional com busca lógica
Código de controlo	ESC/P Raster EPSON Remote
Memória local de entrada	32 KB

Papel

Nota:

Dado que as características do papel estão sujeitas a constantes mudanças por parte dos fabricantes, a EPSON não pode garantir a qualidade de nenhuma marca ou tipo de papel que não seja da marca EPSON. Efectue sempre um teste antes de adquirir papel em grandes quantidades ou de imprimir trabalhos extensos.

Características do papel

Folhas soltas:

Dimensões	A4 (210 × 297 mm) A5 (148 × 210 mm) Letter (216 × 279 mm) Half letter (139,7 × 215,9 mm) Legal (216 × 356 mm) Executive (184,2 × 266,7 mm) 100 × 150 mm 5 × 7" (127 × 178 mm) 3.5 × 5" (89 × 127 mm)
Tipos de papel	Papel normal, papel especial distribuído pela EPSON
Espessura (papel normal)	0,08 a 0,11 mm
Gramagem (papel normal)	64 a 90 g/m ²

Envelopes:

Dimensões	Nº 10 (104,8 × 241 mm) DL (110 × 220 mm) C6 (114 × 162 mm) 132 × 220 mm
Tipos de papel	Papel normal ou de via aérea
Espessura	0,16 a 0,52 mm

Gramagem 45 a 75 g/m²

Cartões:

Dimensões A6 (105 × 148 mm)
8 × 10" (203 × 254 mm)
5 × 8" (127 × 203 mm)

Tipos de papel Papel especial distribuído pela EPSON

Papel de Transferência:

Dimensões A4 (210 × 297 mm)
Letter (216 × 279 mm)

Tipos de papel Papel especial distribuído pela EPSON

Película Brilhante de Qualidade Fotográfica:

Dimensões A4 (210 × 297 mm)
Letter (216 × 279 mm)
A6 (105 × 148 mm)

Tipos de papel Papel especial distribuído pela EPSON

Papel Autocolante:

Dimensões A4 (210 × 297 mm)

Tipos de papel Papel especial distribuído pela EPSON

Papel Mate de Gramagem Elevada:

Dimensões Letter (216 × 279 mm)

A4 (210 × 297 mm)

Tipos de papel Papel especial distribuído pela EPSON

Papel Fotográfico:

Dimensões A4 (210 × 297 mm)

Letter (216 × 279 mm)

Panorâmico (210 × 594 mm)

100 × 150 mm

4 × 6" (102 × 152 mm) sem picotado

4 × 6" (113,6 × 175,4 mm)

216 × 338 mm

89 mm × 7 m

100 mm × 8 m

210 mm × 10 m

Tipos de papel Papel especial distribuído pela EPSON

Papel Fotográfico Brilhante Premium:

Dimensões	Letter (216 × 279 mm) A4 (210 × 297 mm) 5 × 7" (127 × 178 mm) 8 × 10" (203 × 254 mm) 100 × 150 mm 89 mm × 127 m 100 mm × 8 m 210 mm × 10 m
Tipos de papel	Papel especial distribuído pela EPSON

Papel Fotográfico Semibrilhante Premium:

Dimensões	Letter (216 × 279 mm) A4 (210 × 297 mm) 100 mm × 8 m 210 mm × 10 m
Tipos de papel	Papel especial distribuído pela EPSON

Papel Fotográfico ColorLife:

Dimensões	Letter (216 × 279 mm) A4 (210 × 297 mm)
Tipos de papel	Papel especial distribuído pela EPSON

Nota:

- ❑ *A utilização de papel de fraca qualidade pode reduzir a qualidade de impressão e provocar encravamentos de papel ou outros problemas. Se tiver problemas, mude para um papel de melhor qualidade.*

- ❑ Não utilize papel enrolado ou dobrado.
- ❑ Utilize papel em condições normais:
 Temperatura: 15 a 25° C
 Humidade relativa: 40 a 60%
- ❑ Deve guardar a película brilhante de qualidade fotográfica e o papel autocolante EPSON nas seguintes condições:
 Temperatura: 15 a 30° C
 Humidade relativa: 20 a 60%

Área de impressão

Folhas soltas (incluindo formato panorâmico) e cartões

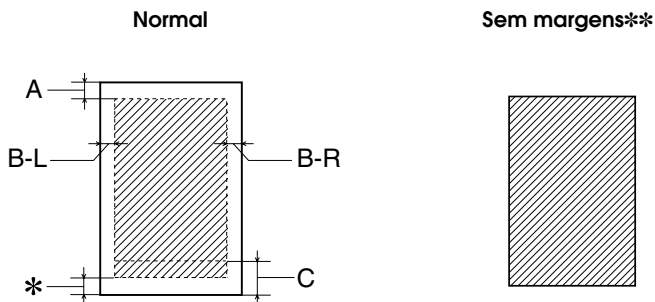

Envelopes

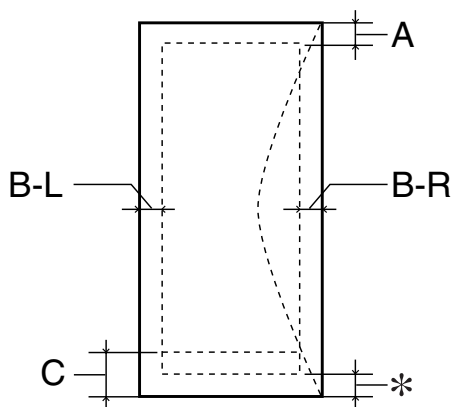

As linhas diagonais representam a área de impressão.

A: A margem superior mínima é de 3 mm.

Quando alimentar várias folhas de película brilhante de qualidade fotográfica EPSON, a margem superior mínima é de 30 mm.

B-L: A margem esquerda mínima é de 3 mm.

B-R: A margem direita mínima é de 3 mm.

C: A margem inferior mínima é de 14 mm.

*: É possível aumentar a margem inferior mínima até 3 mm, seleccionando a caixa de verificação Reduzir Margens em Mais Opções no menu Esquema de Página do controlador de impressão (Windows) ou a área de impressão Máxima na caixa de diálogo Definir Página (Macintosh). No entanto, a qualidade de impressão pode diminuir na área expandida.

****:** Quando imprimir com a função sem margens, a qualidade de impressão nas margens superior e inferior poderá diminuir ou a área ficar esborratada.

Nota:

Coloque sempre o papel no alimentador com a margem mais curta voltada para o interior da impressora. Coloque os envelopes com a aba voltada para baixo.

Tinteiros

Tinteiro da tinta preta

Cor	Preto
Capacidade de impressão*	540 páginas (A4, texto a 360 ppp)
Duração	6 meses após a abertura da embalagem, utilização a 25°C
Temperatura	Conservação: -20 a 40°C 1 mês a 40°C Transporte: -30 a 60°C 1 mês a 40°C 120 horas a 60°C Congelação:** -16°C
Dimensões	20,1 mm (L) × 66,85 mm (P) × 38,5 mm (A)

Tinteiro da tinta de cor

Cor	Azul, magenta, amarelo, azul-claro e magenta-claro
Capacidade de impressão*	220 páginas (A4, 360 ppp, 5% de mancha para cada cor)
Duração	6 meses após a abertura da embalagem a 25°C
Temperatura	Conservação: -20 a 40°C 1 mês a 40°C Transporte: -30 a 60°C 1 mês a 40°C 120 horas a 60°C Congelação:** -18°C
Dimensões	49,1 mm (L) × 66,85 mm (P) × 38,5 mm (A)

* Os dados apresentados baseiam-se numa impressão contínua após a substituição dos tinteiros. A capacidade de impressão dos tinteiros varia consoante a frequência com que utiliza a função de limpeza da cabeça de impressão e com que liga a impressora.

** A descongelação da tinta demora aproximadamente 3 horas a 25°C.

**Importante:**

- ❑ *A EPSON recomenda a utilização de tinteiros genuínos EPSON. A utilização de produtos não fabricados pela EPSON pode causar danos na impressora não cobertos pela garantia EPSON.*

- ❑ *Não utilize o tinteiro para além da data inscrita na embalagem.*

- ❑ *Não volte a encher o tinteiro. A impressora calcula a quantidade de tinta restante através do circuito integrado do tinteiro. Mesmo que volte a encher o tinteiro, o circuito integrado informa-o de que está vazio.*

Características Mecânicas

Método de alimentação	Fricção
Trajectória de alimentação	Alimentador, entrada posterior
Capacidade do alimentador	Cerca de 100 folhas de 64 g/m ²
Dimensões	Conservação Largura: 492 mm Profundidade: 290 mm Altura: 228 mm
	Funcionamento Largura: 492 mm Profundidade: 595 mm Altura: 310 mm

Peso	6,4 kg (sem os tinteiros)
-------------	---------------------------

Características Eléctricas

	Modelo de 120 V	Modelo de 220-240 V
Variación da voltagem	99 a 132 V	198 a 264 V
Frequência	50 a 60 Hz	
Variación da frequência	49,5 a 60,5 Hz	
Corrente	0,45 A (máx. 0,55 A)	0,25 A (máx. 0,3 A)
Consumo	Aprox. 14 W (ISO10561 Letter Pattern) Aprox. 6,5 W em modo de repouso	

Nota:

A voltagem da impressora está indicada numa etiqueta colocada no painel posterior da impressora.

Características Ambientais

Temperatura	Funcionamento: 10 a 35°C Conservação: -20 a 40°C 1 mês a 40°C Transporte: * -20 a 60°C 120 horas a 60°C
Humidade relativa	Funcionamento: 20 a 80% Conservação: *, ** 5 a 85%

* Conservação num contentor

** Sem condensação

Conectores para cartões integrados

Conectores para cartões	Conector para cartões CF Type II	Compatível com "CF+ e CompactFlash Specification 1.4"
	Conector para cartões SmartMedia	Compatível com "SmartMedia Standard 2000"
	Conector para cartões Memory Stick	Compatível com "Memory Stick Standard versão 1.3"
	Conector para cartões SD/MMC	Compatível com "SD Memory Card Specifications / PART1, Physical Layer Specification Versão 1.0" Compatível com "MultiMediaCard Standard"
Compatível com cartões de memória	CompactFlash SmartMedia* Memory Stick Memory Stick Duo** MagicGate Memory Stick Microdrive SD (Secure Digital)Card MultiMediaCard	
Voltagem	5 V***; 3,3 V/5 V; 3,3 V A corrente máxima é de 500 mA	

* A capacidade máxima é de 128 MB.

** É necessário um adaptador.

***SmartMedia de 5 V não é compatível.

Dispositivos de Armazenamento Externo

Ligação	Universal Serial Bus* Velocidade de transmissão: 12 Mbps (dispositivo de velocidade máxima) Tipo de conector: USB Série A Comprimento de cabo recomendado: 2 metros
Fonte de energia	A corrente máxima é de 500 mA

* Nem todos os dispositivos USB são suportados. Para mais informações, contacte o serviço de assistência técnica EPSON.

Certificações de Segurança

Modelo americano:

Segurança	UL 1950 CSA C22.2 No 950
EMC	FCC Parte 15 Subparte B Classe B CSA C108.8 Classe B

Modelo europeu:

Directiva 73/23/CE EN 60950 relativa à baixa tensão	
Directiva EMC 89/336/CE	EN 55022 Classe B EN 55024 EN 61000-3-2 EN 61000-3-3

Modelo australiano:

EMC

AS/NZS 3548 Classe B

Requisitos de Sistema

Utilizar a impressora

Consulte a secção adequada para obter informações sobre os requisitos mínimos e recomendados, necessários para utilizar esta impressora.

Sistemas do Windows

Para ligar a impressora através de uma porta USB, irá necessitar de um PC pré-instalado com o Microsoft® Windows® Millennium Edition, Windows® 98, Windows® XP ou Windows® 2000 equipado com uma porta USB e a impressora tem de estar ligada através de um cabo blindado USB padrão.

O computador deverá também cumprir os seguintes requisitos de sistema:

Requisitos mínimos	Requisitos recomendados
Processador Pentium a 150 MHz para Windows Me	Processador Pentium a 300 MHz ou superior
Processador Pentium para Windows 98	
Processador Pentium a 233 MHz para Windows XP	
Processador Pentium a 133 MHz para Windows 2000	

16 MB de RAM para Windows 98 32 MB de RAM para Windows Me 64 MB de RAM para Windows XP e 2000	64 MB de RAM ou mais para Windows Me, 98 e 2000 128 MB de RAM ou mais para Windows XP
20 MB de espaço livre em disco para Windows Me e 98 40 MB de espaço livre em disco para Windows 2000 50 MB de espaço livre em disco para Windows XP	50 MB ou mais de espaço livre em disco para Windows Me e 98 100 MB ou mais de espaço livre em disco para Windows XP e 2000
Monitor VGA para Windows Me, 98 e 2000 Monitor SVGA para Windows XP	Monitor VGA ou superior para Windows Me, 98 e 2000 Monitor SVGA ou superior para Windows XP

Se necessário, contacte o fornecedor do computador para actualizar o sistema.

Para computadores Macintosh

Para ligar esta impressora a computadores Apple[®] Macintosh[®], tem de utilizar um cabo USB.

O Macintosh tem também de cumprir os seguintes requisitos de sistema:

Requisitos mínimos	Requisitos recomendados
Mac OS 8.6	Mac OS 8.6/9.X
14 MB de memória disponível 16 MB de memória disponível quando a impressão em segundo plano estiver activada.	29 MB ou mais de memória disponível 48 MB de memória disponível ou mais, quando a impressão em segundo plano estiver activada.

Requisitos mínimos	Requisitos recomendados
Mac OS X 10.1.2	Mac OS X 10.1.3 ou posterior
128 MB de RAM	256 MB de RAM ou mais

Nota:

- ❑ *Para os utilizadores de Mac OS 8.6 e 9.X, a quantidade de memória disponível varia consoante a quantidade e o tipo de aplicações abertas. Para saber qual a quantidade de memória disponível, seleccione Acerca deste computador no menu da maçã; a quantidade de memória aparece indicada em kilobytes em “Maior bloco não utilizado” (1024 K=1 MB).*
- ❑ *Para utilizadores de Mac OS X, seleccione a opção Acerca do Macintosh no menu da maçã para saber a quantidade de memória disponível.*
- ❑ *Para utilizadores de Mac OS 8.6 e 9.x, os requisitos de memória acima indicados são relativos à impressão em papel de formato Letter. Estes requisitos podem variar em função do formato de papel, do tipo de aplicação que estiver a utilizar e da complexidade do documento que pretende imprimir.*

Para além destes requisitos de sistema e de memória, são ainda necessários 20 MB de espaço livre em disco para instalar o software da impressora. Para imprimir, deverá dispor também de um espaço livre em disco com aproximadamente o dobro do tamanho do ficheiro que pretende imprimir.

Utilizar o Guia do Utilizador

Consulte a secção adequada para obter mais informações sobre os requisitos mínimos de sistema para utilizar o *Guia do Utilizador*.

Sistemas do Windows

Sistema	Microsoft Windows® Millennium Edition, 98, XP ou 2000
Processador	Pentium a 150 MHz para Windows Me Pentium para Windows 98 Pentium a 233 MHz para Windows XP Pentium a 133 MHz para Windows 2000 Pentium a 300 MHz ou superior recomendado
Memória	16 MB de RAM para Windows 98 32 MB de RAM para Windows Me 64 MB de RAM para Windows XP e 2000 64 MB de RAM ou mais recomendados para Windows Me, 98 e 2000 128 MB de RAM ou mais para Windows XP
Espaço livre em disco	8 MB para instalar o Guia do Utilizador
Leitor de CD-ROM	Dupla velocidade (quádrupla velocidade ou superior recomendada)
Monitor	Resolução de 640 × 480 ou 800 × 600 pixéis com a definição High Color (16 bits) ou True Color (32 bits)
Browser	Browser Web (Microsoft Internet Explorer 4.0 ou superior recomendado)

Para computadores Macintosh

Sistema	Mac OS 8.6/9.x, Mac OS X 10.1.2 ou posterior
Memória	16 MB de RAM (32 MB de RAM ou mais recomendados)

Espaço livre em disco	8 MB para instalar o Guia do Utilizador
Leitor de CD-ROM	Dupla velocidade (quádrupla velocidade ou superior recomendada)
Monitor	Resolução de 640 × 480 pixéis ou 800 × 600 pixéis com a definição High Color (16 bits) ou True Color (32 bits)
Browser	Browser Web (Microsoft Internet Explorer 4.0 ou superior recomendado)

Utilizar o Panorama Stitcher Light EPC

Consulte a secção adequada para obter informações sobre os requisitos mínimos e recomendados, necessários para utilizar o Panorama Stitcher Light EPC.

Sistemas do Windows

Sistema	Microsoft Windows Millennium Edition, 98, XP ou 2000
Processador	Pentium II a 266 MHz ou superior
Memória	64 MB de RAM 128 MB de RAM ou mais recomendados
Espaço livre em disco	50 MB para instalar o Panorama Stitcher Light EPC 150 MB para utilizar o Panorama Stitcher Light EPC 500 MB ou mais recomendados para utilizar o Panorama Stitcher Light EPC*
Monitor	Resolução de 800 × 600 pixéis ou superior, com a definição High Color (16 bits) ou outra definição
QuickTime e	QuickTime 4.1.2 ou superior para guardar uma imagem como ficheiro QuickTime VR

* Varia consoante o tamanho da imagem e o número de imagens que pretende unir.

Para computadores Macintosh

Sistema	Mac OS 8.6/9.0/9.1/9.2
Processador	PowerPC G3 a 300 MHz ou superior
Memória	64 MB de RAM 128 MB de RAM or mais recomendados*
Espaço livre em disco	50 MB para instalar o Panorama Stitcher Light EPC 150 MB para utilizar o Panorama Stitcher Light EPC 500 MB ou mais recomendados para utilizar o Panorama Stitcher Light EPC**
Monitor	Resolução de 800 × 600 pixéis ou superior, com 32.000 cores ou mais
QuickTime	QuickTime 4.1.2 ou superior

* Quando utilizar uma memória virtual

** Varia consoante o tamanho da imagem e o número de imagens que pretende unir.

Instruções de Segurança

Instruções de Segurança Importantes

Antes de utilizar a impressora, leia todas as instruções apresentadas em seguida. Certifique-se igualmente de que lê todos os avisos e instruções indicados na impressora.

Quando instalar a impressora

Quando instalar a impressora, tenha em atenção o seguinte:

- Não bloqueie nem tape as aberturas existentes na caixa exterior da impressora.
- Utilize apenas o tipo de fonte de energia indicado na etiqueta da impressora.
- Utilize apenas o cabo de corrente fornecido com o produto; caso contrário, poderão ocorrer incêndios ou choques eléctricos.
- O cabo de corrente do produto só pode ser utilizado com este produto. Se o utilizar com outro tipo de equipamento, poderão ocorrer incêndios ou choques eléctricos.
- Certifique-se de que o cabo de corrente CA está de acordo com as normas de segurança locais.
- Ligue todos o equipamento a tomadas de terra adequadas. Evite utilizar tomadas no mesmo circuito de fotocopiadoras ou sistemas de ar condicionado que estão constantemente a ser ligados e desligados.

- ❑ Evite utilizar tomadas eléctricas que sejam controladas por interruptores de parede ou temporizadores automáticos.
- ❑ Mantenha o sistema informático afastado de potenciais fontes de interferência electromagnética, tais como, altifalantes ou bases de telefones sem fio.
- ❑ Não utilize um cabo danificado ou que apresente desgaste.
- ❑ Se utilizar uma extensão com a impressora, certifique-se de que a soma total da amperagem dos dispositivos ligados à extensão não excede a amperagem total da própria extensão. Certifique-se também de que a amperagem total de todos os dispositivos ligados à tomada de parede não excede a amperagem da tomada.
- ❑ Não tente reparar a impressora.
- ❑ Desligue a impressora e recorra aos serviços de um técnico qualificado nas seguintes situações:

Se o cabo de corrente ou a ficha estiverem danificados; se derramar algum líquido na impressora; se a impressora tiver caído ou se a caixa exterior estiver danificada; se a impressora não funcionar correctamente ou apresentar uma diminuição de rendimento notória.

Quando escolher um local para a impressora

Quando escolher um local para a impressora, tenha em atenção o seguinte:

- ❑ Coloque a impressora sobre uma superfície plana, estável e ampla. Se colocar a impressora perto da parede, certifique-se de que existe um espaço superior a 10 cm entre o painel posterior da impressora e a parede. A impressora não funcionará correctamente se estiver inclinada.

- ❑ Deixe espaço suficiente na parte frontal da impressora para que o papel seja totalmente ejetado.
- ❑ Quando guardar ou transportar a impressora, não a incline, não a coloque na vertical nem a vire ao contrário. Se o fizer, poderá derramar tinta.
- ❑ Evite colocar a impressora em locais sujeitos a variações bruscas de temperatura e humidade. Mantenha também a impressora afastada de luz solar directa, luzes intensas ou fontes de calor.
- ❑ Evite colocar a impressora em locais sujeitos a pó, choques e vibrações.
- ❑ Deixe espaço suficiente à volta da impressora para permitir uma ventilação adequada.
- ❑ Coloque a impressora junto a uma tomada de parede, de modo a que a respectiva ficha possa ser retirada facilmente.

Quando utilizar a impressora

Quando utilizar a impressora, tenha em atenção o seguinte:

- ❑ Não bloqueie nem tape as aberturas existentes na caixa exterior da impressora.
- ❑ Não introduza objectos nas ranhuras existentes na impressora.
- ❑ Tenha cuidado para não derramar líquidos sobre a impressora.
- ❑ Não coloque as mãos no interior da impressora nem toque nos tinteiros durante a impressão.

- ❑ Não desloque a cabeça de impressão com as mãos. Se o fizer, pode danificar a impressora.
- ❑ Desligue sempre a impressora com a tecla de funcionamento \odot . Quando pressiona esta tecla, o painel LCD apaga. Só deve desligar a impressora ou retirar o cabo de corrente quando o painel LCD apagar.
- ❑ Antes de transportar a impressora, certifique-se de que a cabeça de impressão está na posição inicial (encostada totalmente à direita) e que os tinteiros estão na posição correcta.
- ❑ Deixe os tinteiros instalados. Retirar os tinteiros pode secar a cabeça de impressão e fazer com que a impressora não imprima.
- ❑ Desligue a impressora e recorra aos serviços de um técnico qualificado nas seguintes situações:

Se o cabo de corrente ou a ficha estiverem danificados; se derramar algum líquido na impressora; se a impressora tiver caído ou se a caixa exterior estiver danificada; se a impressora não funcionar correctamente ou apresentar uma diminuição de rendimento notória.

Quando utilizar um cartão de memória

- ❑ Não retire o cartão de memória nem desligue a impressora enquanto o computador está a estabelecer comunicação com o cartão de memória (quando o indicador luminoso do cartão de memória estiver intermitente).
- ❑ O método de manuseamento varia consoante os cartões de memória que utilizar. Para mais informações, certifique-se de que consulta a documentação fornecida com o cartão de memória.

- ❑ Utilize apenas cartões de memória compatíveis com esta impressora, Consulte a secção relativa à inserção de cartões de memória.

Quando utilizar o painel LCD ou o monitor de pré-visualização opcional

- ❑ O painel de LCD ou o monitor de pré-visualização opcional pode conter pequenas manchas brilhantes ou escuras. Estas manchas são normais e não significam que o painel LCD está avariado.
- ❑ Para limpar o painel LCD ou o monitor de pré-visualização opcional, utilize apenas um um pano seco e macio. Não utilize produtos de limpeza líquidos ou químicos.
- ❑ Se o painel LCD do painel de controlo da impressora ou do monitor de pré-visualização opcional estiver danificado, contacte os serviços de assistência técnica EPSON. Se a solução de cristais líquidos entrar em contacto com as mãos, lave-as muito bem com água e sabão. Se a solução de cristais líquidos entrar em contacto com os olhos, lave-os imediatamente com água. Recorra a um médico se os problemas de visão não desaparecerem ao fim de um certo tempo.
- ❑ Não retire a tampa do conector do monitor de pré-visualização, excepto se pretender utilizar o monitor de pré-visualização opcional.

Quando utilizar o dispositivo para Bluetooth™

Quando utilizar o dispositivo para Bluetooth, consulte o *Guia do Utilizador do Dispositivo para Bluetooth* para saber quais as instruções de segurança.

Quando manusear os tinteiros

Quando manusear tinteiros, tenha em atenção o seguinte:

- ❑ Mantenha os tinteiros fora do alcance das crianças. Não permita que estas os manuseiem ou ingiram o seu conteúdo.
- ❑ O tinteiro deve ser instalado imediatamente após ser retirado da embalagem.
- ❑ Não agite um tinteiro; caso contrário, a tinta poderá verter.
- ❑ Tem de retirar a fita adesiva amarela dos tinteiros antes de os instalar; caso contrário, os tinteiros ficarão irremediavelmente danificados.
- ❑ Não retire a etiqueta azul que cobre a parte superior dos tinteiros.
- ❑ Não retire a fita adesiva que se encontra na parte inferior dos tinteiros.
- ❑ Tenha cuidado quando manusear os tinteiros usados, uma vez que pode ter ficado alguma tinta à volta da porta de fornecimento de tinta. Se a tinta entrar em contacto com a pele, lave-a com água e sabão. Se a tinta entrar em contacto com os olhos, lave-os imediatamente com água. Recorra a um médico se os problemas de visão não desaparecerem ao fim de um certo tempo.
- ❑ O tinteiro deve ser instalado imediatamente após ser retirado da embalagem. Se deixar o tinteiro fora da embalagem durante um longo período de tempo antes de o utilizar, não será possível imprimir normalmente.
- ❑ Não utilize o tinteiro para além da data limite indicada na embalagem; caso contrário, poderá prejudicar a qualidade de impressão. Para obter melhores resultados, utilize os tinteiros nos seis meses seguintes à sua instalação.

- ❑ Não desmonte nem tente recarregar os tinteiros. Se o fizer, pode danificar a cabeça de impressão.
- ❑ Se o tinteiro estiver guardado num local frio, deixe-o aquecer à temperatura ambiente durante pelo menos três horas antes de o utilizar.
- ❑ Guarde os tinteiros num local fresco e escuro.
- ❑ Não toque no circuito integrado (chip verde) existente na parte posterior do tinteiro; caso contrário, poderá afectar o processo normal de funcionamento e de impressão.
- ❑ Sempre que inserir um tinteiro, é gasta uma pequena quantidade de tinta, pois a impressora efectua automaticamente um teste de fiabilidade.
- ❑ O circuito integrado deste tinteiro regista uma série de informações relacionadas com o tinteiro, como a quantidade de tinta existente, de modo a que um tinteiro possa ser removido e reinstalado. No entanto, sempre que reinstalar um tinteiro, é gasta uma pequena quantidade de tinta, pois a impressora efectua automaticamente um teste de fiabilidade.
- ❑ Se retirar um tinteiro para o utilizar mais tarde, proteja a área de fornecimento de tinta da sujidade e do pó, e guarde-o no mesmo ambiente que a impressora. Uma válvula existente na área de fornecimento de tinta torna as tampas desnecessárias, mas a tinta pode manchar itens que entrem em contacto com esta área do tinteiro. Não toque na área de fornecimento de tinta nem na área circundante.

Quando utilizar o dispositivo de corte automático de papel em rolo

- ❑ Mantenha o dispositivo de corte fora do alcance das crianças.

- ❑ Não toque na ranhura de ejeção do papel nem na lâmina de corte.
- ❑ Não desmonte nem altere o dispositivo de corte.

Programa ENERGY STAR®

Como parceiro da ENERGY STAR®, a EPSON determinou que este produto cumpre as directivas da ENERGY STAR® relacionadas com a eficácia energética.

Este programa internacional promove, junto da indústria informática e da indústria de equipamento de escritório, o desenvolvimento de computadores pessoais, monitores, impressoras, aparelhos de fax, fotocopiadoras e digitalizadores que permitam reduzir a poluição atmosférica provocada pela produção de energia.



Simbologia Utilizada no Manual



Atenção:

Mensagens que têm de ser rigorosamente cumpridas a fim de evitar danos para o utilizador.



Importante:

Mensagens que têm de ser respeitadas para evitar danos no equipamento.

Nota:

Mensagens que contêm informações importantes e conselhos úteis para a utilização da impressora.

Alimentar Folhas Soltas

Efectue os procedimentos apresentados em seguida para colocar papel na impressora.

1. Baixe o receptor de papel e, em seguida, faça deslizar o guia de margem esquerdo de forma a que a distância entre os guias de margem seja ligeiramente superior à largura do papel.
2. Folheie uma resma de papel e, em seguida, alinhe as margens das folhas numa superfície plana.
3. Coloque o papel no alimentador, encostado ao guia de margem direito. Em seguida, encoste o guia de margem esquerdo à margem esquerda do papel.

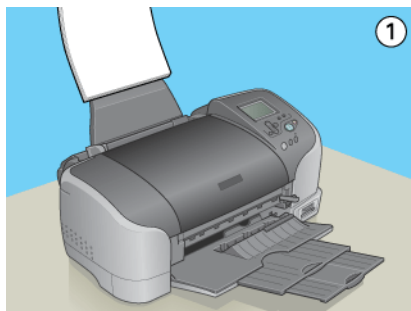

Nota:

- ❑ *Deixe espaço suficiente na parte frontal da impressora para que o papel seja totalmente ejetado.*
- ❑ *Coloque sempre o papel no alimentador com a margem mais curta voltada para o interior da impressora.*
- ❑ *Certifique-se de que a resma de papel não ultrapassa a seta que se encontra na parte interior do guia de margem.*

Utilizar Papel Especial

Pode obter bons resultados com a maioria dos tipos de papel normal. No entanto, o papel com revestimento e a película brilhante proporcionam impressões de qualidade superior porque absorvem menos tinta.

A EPSON disponibiliza papéis especiais concebidos para as tintas utilizadas nas impressoras de jacto de tinta EPSON. A EPSON recomenda a utilização de papéis distribuídos pela EPSON para garantir resultados de elevada qualidade.

Quando utilizar papel especial EPSON, leia as folhas de instruções incluídas na embalagem e tenha em atenção as indicações apresentadas em seguida.



Importante:

As folhas de limpeza fornecidas com o papel especial EPSON não devem ser utilizadas nesta impressora. A função de limpeza executada por estas folhas não é necessária com este tipo de impressora e as folhas podem encravar na impressora.

- ❑ Coloque o papel no alimentador com a face a ser impressa voltada para cima. Leia as folhas de instruções fornecidas com o papel para determinar qual a face destinada à impressão. Alguns tipos de papéis têm cantos cortados para ajudar a identificar a posição correcta da folha.

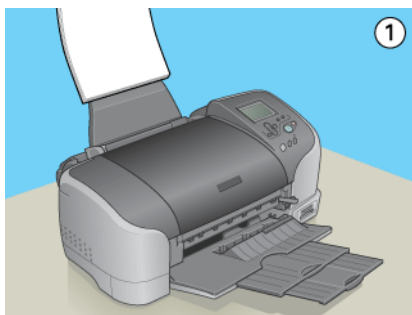

Nota:

Se ampliar a área de impressão activando a opção Máxima no software da impressora, o canto cortado no papel especial pode prejudicar o resultado de impressão.

- ❑ Certifique-se de que a resma de papel não ultrapassa a seta que se encontra no interior do guia de margem esquerdo.
- ❑ Se o papel estiver enrolado, alise-o ou enrole-o ligeiramente no sentido contrário antes de o alimentar. Se imprimir em papel enrolado, a impressão pode ficar esborratada, especialmente se tiver seleccionado a área de impressão Máxima.

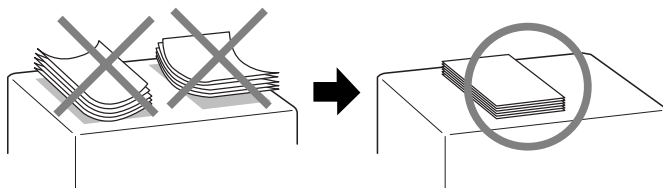

- ❑ Se quiser imprimir o verso de um cartão com a opção Máxima seleccionada para a definição Área de Impressão, alise o cartão ou enrole-o ligeiramente no sentido contrário antes de o alimentar.
- ❑ Se existirem manchas de tinta nos documentos quando imprimir em papel espesso, coloque a alavanca de ajuste na posição . Para alterar a definição, coloque a alavanca na posição apresentada em seguida.

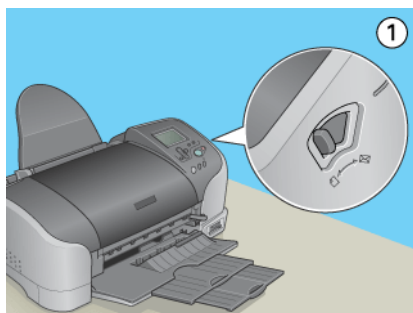

Nota:

- ❑ *Coloque a alavanca de ajuste na posição antes de imprimir em papel com espessura normal. Se deixar a alavanca na posição poderão aparecer espaços em branco na imagem impressa.*

- ❑ *Quando a alavanca de ajuste estiver na posição , certifique-se de que a definição Velocidade situada na caixa de diálogo Avançado do controlador da impressora não está seleccionada. Para desactivar esta opção, pode também necessitar de alterar a definição Resolução ou alinhar a cabeça de impressão através do utilitário Alinhamento das Cabeças.*

- ❑ *Se quiser imprimir no verso de um cartão com a opção Máxima seleccionada para a definição Área de Impressão, alise o cartão ou enrole-o ligeiramente no sentido contrário antes de o alimentar. Antes de imprimir, coloque a alavanca de ajuste na posição .*

Capacidade de alimentação dos papéis especiais EPSON

Para saber qual a capacidade de alimentação dos papéis especiais EPSON, consulte a seguinte tabela:

Tipo de papel	Capacidade de alimentação
Papel para 360 ppp e Papel de Qualidade Fotográfica	Até 30 folhas. Até 10 folhas de cada vez para Papel de Qualidade Fotográfica com formato Legal.
Papel Fotográfico Panorâmico e Papel de Transferência	Uma folha de cada vez.
Cartões de Qualidade Fotográfica, Cartões de Notas e Cartões de Felicitações	Até 30 cartões.
Papel Autocolante de Qualidade Fotográfica	Uma folha de cada vez.
Papel Mate de Gramagem Elevada	Até 20 folhas.
Papel Fotográfico	Até 20 folhas de papel fotográfico. Uma folha de cada vez para papel fotográfico de 200 x 300 mm.
Papel Fotográfico Brilhante Premium	Uma folha de cada vez.
Papel Fotográfico Semibrilhante Premium	Uma folha de cada vez.
Papel Fotográfico ColorLife	Uma folha de cada vez.

Película Brilhante de Qualidade Fotográfica	Uma folha de cada vez para melhores resultados. Coloque sempre uma folha de suporte* ou uma folha de papel normal por baixo da película brilhante. Se quiser alimentar várias folhas, defina a margem superior mínima da página para 30 mm e coloque um máximo de 20 folhas de formato A4.
---	--

* Tenha cuidado para não imprimir nas folhas de suporte colocadas por baixo do papel especial.

Guardar papel fotográfico EPSON

Volte a colocar o papel não utilizado na embalagem original, assim que terminar a impressão. A EPSON recomenda que guarde as impressões num saco de plástico hermeticamente fechado. Coloque o saco num local que não esteja sujeito a elevadas temperaturas, humidade ou luz solar directa.

Alimentar Envelopes

Para colocar envelopes na impressora, execute as operações apresentadas em seguida.

1. Puxe o receptor de papel para fora.
2. Abra a tampa da impressora e coloque a alavanca de ajuste na posição .

Nota:

- Volte a colocar a alavanca de ajuste na posição normal depois de imprimir em envelopes. Para evitar o aparecimento de espaços em branco, coloque sempre a alavanca de ajuste na posição antes de imprimir noutro tipo de papel.*

- ❑ *Quando a alavanca de ajuste está na posição , certifique-se de que a caixa de verificação Velocidade na caixa de diálogo Avançado do controlador da impressora não está seleccionada. Para desactivar esta caixa de verificação, pode também necessitar de alterar a definição Resolução.*
- 3. Pressione a patilha do guia de margem esquerdo e faça deslizar o guia para que a distância entre os guias de margem seja ligeiramente superior à largura do envelope.
- 4. Coloque os envelopes com a aba voltada para a esquerda e com a margem mais estreita voltada para o interior da impressora, tal como indica a figura.

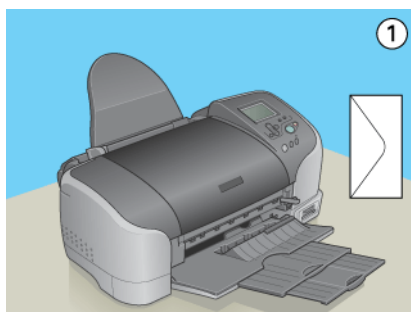

Nota:

- ❑ *A qualidade e a espessura dos envelopes é muito variável. Se a espessura total da resma de envelopes exceder os 10 mm, comprima-os e alise-os antes de os colocar no alimentador. Se a qualidade de impressão diminuir quando alimentar uma resma de envelopes, coloque um envelope de cada vez.*
- ❑ *Pode colocar até 10 envelopes de cada vez no alimentador.*
- ❑ *Não utilize envelopes que estejam enrolados ou dobrados.*
- ❑ *Alise as abas dos envelopes antes de os colocar no alimentador.*

- ❑ *Evite utilizar envelopes demasiado finos porque podem enrolar-se durante a impressão.*
- ❑ *Se, quando estiver a imprimir envelopes, não tiver seleccionado a respectiva opção para a definição de formato na aplicação, seleccione Entrelaçado na caixa de diálogo Avançado.*

Alimentar Papel em Rolo

Para preparar e alimentar papel em rolo, execute as operações apresentadas em seguida.

1. Insira os suportes para papel em rolo no papel em rolo.

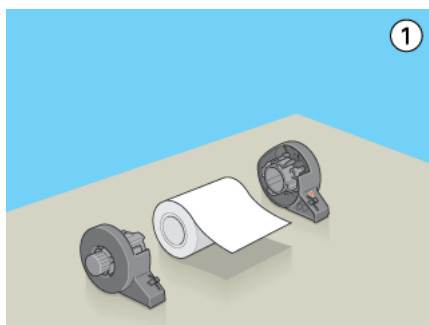

Nota:

Depois de colocar o papel em rolo nos respectivos suportes, retire a folha de papel transparente.

2. Certifique-se de que o final do rolo está cortado de forma perpendicular nos cantos, conforme indica a figura.

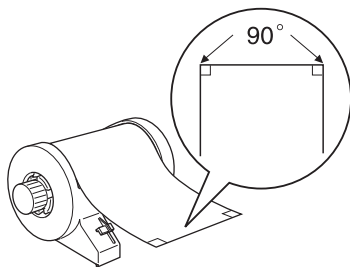

Importante:

Utilize sempre um esquadro ou outra ferramenta para ter a certeza de que o fim do rolo é cortado na perpendicular. Um corte na diagonal pode causar problemas na alimentação do papel.

3. Para alisar o papel em rolo, coloque a face a ser impressa voltada para cima entre as páginas do folheto de instruções fornecido com o papel em rolo para o proteger. Em seguida, enrole o folheto na direcção oposta àquela em que o papel está enrolado.

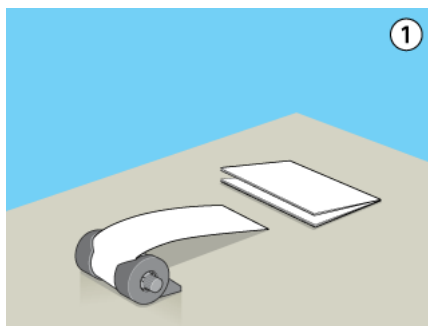

4. Retire o suporte do papel, baixe o receptor de papel, puxe a extensão para fora (para papel em rolo com outro formato que 210 mm) ou instale o receptor para papel em rolo (para papel em rolo de 210 mm) e, em seguida, ligue a impressora.



Importante:

- ❑ *Tenha cuidado para não causar lesões nos olhos com as extremidades do receptor para papel em rolo.*
- ❑ *Mantenha o receptor para papel em rolo fora do alcance das crianças.*

Para papel em rolo com outro formato que não 210 mm

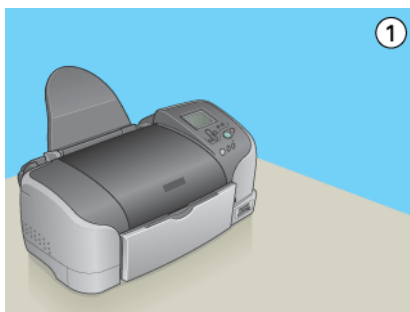

Para papel em rolo de 210 mm

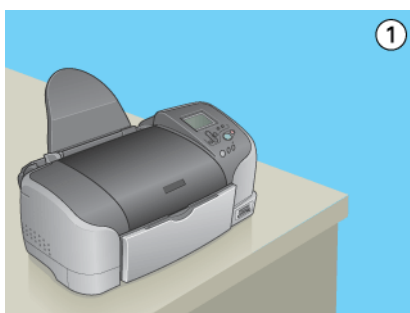

5. Introduza o suporte para papel em rolo na ranhura situada na parte posterior da impressora, alinhando as marcas triangulares invertidas do suporte para papel com as marcas correspondentes na parte posterior da impressora.

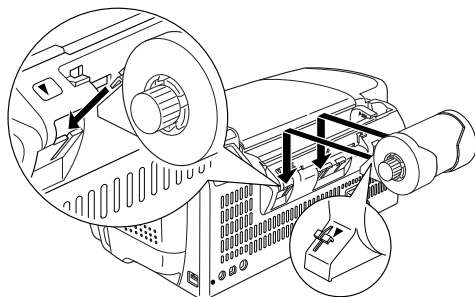

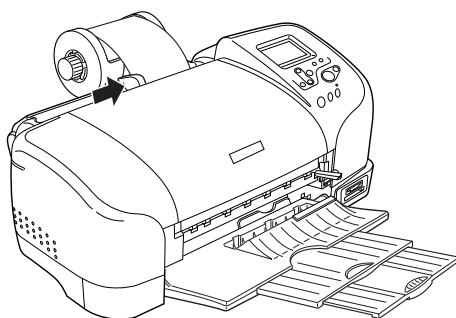

6. Introduza cuidadosamente a extremidade do papel na impressora, alinhando-o pelo guia de margem direito. Faça deslizar o guia de margem esquerdo até ficar encostado à margem esquerda do papel.

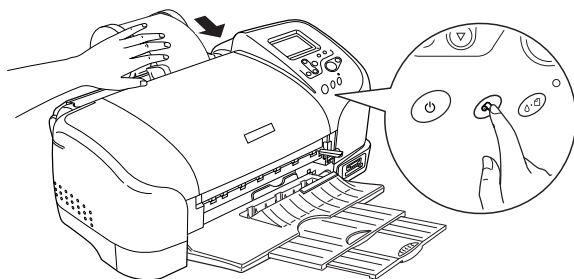

7. Para alimentar o papel correctamente, segure no papel e pressione a tecla de papel em rolo . O papel é alimentado na impressora.



8. Abra a tampa da impressora e certifique-se de que o papel está a ser devidamente alimentado. Se o papel não estiver direito, mantenha a tecla de papel em rolo  pressionada durante mais de três segundos para ejectar o papel. O indicador luminoso de manutenção acende. Pressione a tecla de papel em rolo  para eliminar o erro e, em seguida, volte a alimentar o papel.

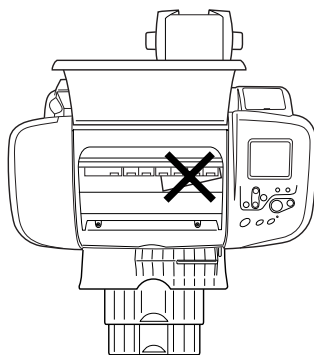

O papel em rolo é alimentado. Em seguida, configure o controlador de impressão e tente imprimir.

Instalar o Receptor para Papel em Rolo de 210 mm

Para suportar o papel em rolo de 210 mm cortado pelo dispositivo de corte, instale o receptor para papel em rolo. Efectue os procedimentos apresentados em seguida.



Importante:

- ❑ Quando utilizar o receptor para papel em rolo de 210 mm, coloque a impressora na extremidade da secretária ou da mesa. Quando mover a impressora, tenha cuidado para não a deixar cair. Além disso, não coloque a impressora sobre uma superfície instável.

- ❑ Tenha cuidado para não causar lesões nos olhos com as extremidades do receptor para papel em rolo.

- ❑ Mantenha o receptor para papel em rolo fora do alcance das crianças.

Nota:

Quando cortar papel em rolo que não papel de 210 mm, não necessita de instalar o receptor para papel em rolo.

1. Retire a tampa de protecção da extremidade do receptor para papel em rolo.

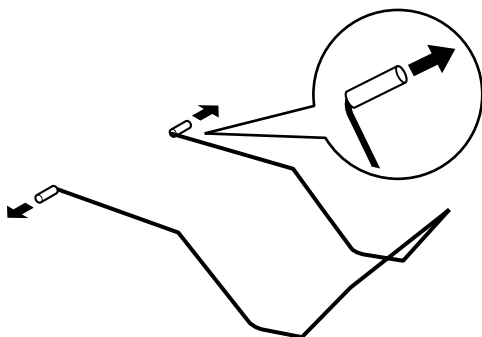

Nota:

- ❑ *Guarde a tampa de protecção em lugar seguro.*
- ❑ *Quando guardar o receptor para papel em rolo, instale a tampa de protecção.*

2. Introduza a extremidade esquerda no orifício do lado esquerdo situado no painel frontal da impressora.

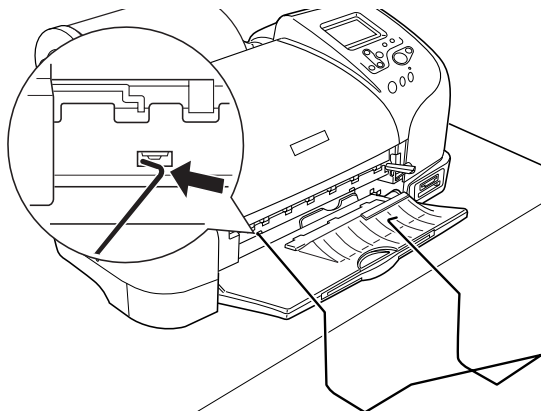

3. Introduza a extremidade direita no orifício direito do lado situado no painel frontal da impressora.

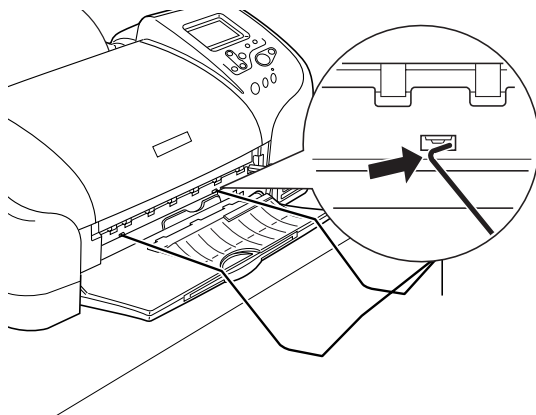



Importante:

- ❑ *O receptor suporta apenas uma folha. Quando imprimir uma folha, retire-a imediatamente do receptor.*

- ❑ *Para remover o receptor, retire a respectiva extremidade inserida no orifício da impressora na diagonal.*

Retirar Papel em Rolo

Para retirar o papel da impressora, execute as seguintes operações:

1. Depois de a impressão estar completa, a última fotografia impressa permanece na impressora sem ser cortada. Pressione a tecla de papel em rolo  para cortar a fotografia que ficou na impressora.

Nota:

- ❑ *Dependendo do tamanho das fotografias, podem ficar duas fotografias na impressora sem serem cortadas. Também neste caso, pressione a tecla de papel em rolo e ambas as fotografias serão cortadas.*

- ❑ *As definições de Corte Automático podem ser alteradas.*

2. Mantenha a tecla de papel em rolo  pressionada durante cerca de 3 segundos. O papel é alimentado de forma inversa, ficando em posição de ser facilmente retirado do alimentador, pela parte posterior da impressora. Se o papel não for alimentado de forma a ficar nesta posição, volte a executar esta operação. Aparece no visor uma mensagem a indicar que o papel em rolo foi retirado.

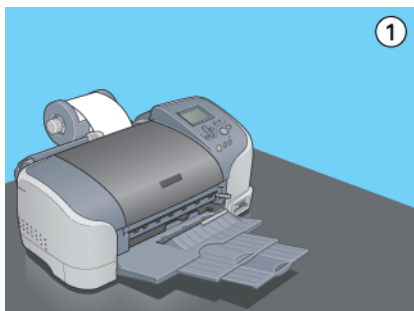

3. Rode o botão do papel em rolo e enrole o papel.

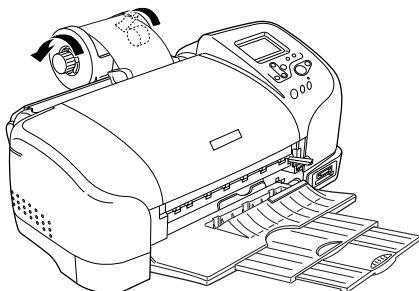

4. Retire o papel em rolo cuidadosamente, pressione a tecla de papel em rolo  e regresse ao ecrã principal.

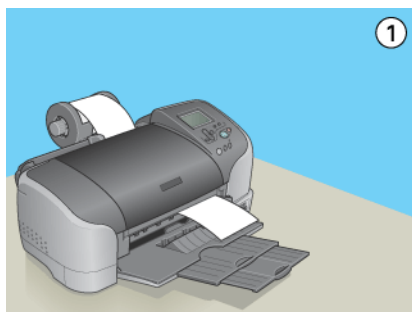

Aceder ao Software da Impressora para Windows

É possível aceder ao software da impressora a partir da maioria das aplicações do Windows, a partir do menu Iniciar do Windows ou da barra de tarefas.

Quando aceder ao software da impressora a partir de uma aplicação do Windows, as definições efectuadas só se aplicam à aplicação que estiver a utilizar.

Quando aceder ao software da impressora a partir do menu Iniciar ou da barra de tarefas, as definições efectuadas aplicam-se a todas as aplicações do Windows.

Consulte a secção adequada.

A partir de aplicações do Windows

Efectue os procedimentos apresentados em seguida para aceder ao software da impressora.

1. Faça clique em *Imprimir* ou *Configurar Impressão* no menu *Ficheiro*.
2. Na caixa de diálogo que aparece, faça clique em *Impressora*, *Configurar*, *Opções* ou *Propriedades*. Consoante a aplicação que estiver a utilizar, poderá ter de seleccionar uma combinação destas teclas. Aparece a janela do controlador da impressora.

A partir do menu Iniciar

Efectue os procedimentos apresentados em seguida para aceder ao software da impressora.

1. Para utilizadores de Windows Me, 98 e 2000, faça clique em *Iniciar*, seleccione *Definições* e, em seguida, faça clique em *Impressoras*.

Para utilizadores de Windows XP, faça clique em *Iniciar*, *Painel de Controlo* e *Impressoras e Outro Hardware*. Em seguida, faça clique em *Impressoras e Faxes*.

2. Os utilizadores de Windows Me e 98 devem seleccionar a impressora e, em seguida, fazer clique em *Propriedades* no menu *Ficheiro*.

Para utilizadores de Windows XP e 2000, seleccione a impressora e, em seguida, faça clique em *Preferências de impressão* no menu *Ficheiro*.

Aparece a janela do controlador da impressora.



A partir da barra de tarefas

Faça clique com a tecla direita do rato na barra de tarefas e, em seguida, seleccione *Definições da impressora*.



Aceder ao Software da Impressora para Macintosh

Utilizadores de Mac OS 8.6 ou 9.x

Podem aceder a estas caixas de diálogo da seguinte forma:

Caixa de diálogo	Como aceder
Imprimir	Faça clique em Imprimir no menu Ficheiro da aplicação ou em Opções na caixa de diálogo Definir página.
Definir página	Faça clique em Definir Página no menu Ficheiro da aplicação.
Esquema	Faça clique no ícone Esquema  na caixa de diálogo Imprimir.
Utilitários	Faça clique no ícone Utilitários  na caixa de diálogo Imprimir ou Definir página.

Podem também aceder às caixas de diálogo apresentadas em seguida a partir da caixa de diálogo Imprimir.

Caixa de diálogo	Como aceder
Impressão em Segundo Plano	Faça clique no ícone Impressão em Segundo Plano  na caixa de diálogo Imprimir.
Pré-visualizar	Faça clique no ícone de pré-visualização  na caixa de diálogo Imprimir e, em seguida, faça clique na opção Pré-visualizar.
Gravar ficheiro	Faça clique no ícone Pré-visualizar  na caixa de diálogo Imprimir, até que a tecla Imprimir mude para Gravar ficheiro e, em seguida, faça clique na tecla Gravar ficheiro.

Utilizadores de Mac OS X

Pode aceder a estas caixas de diálogo da seguinte forma:

Caixa de diálogo	Como aceder
Imprimir	Faça clique em Imprimir no menu Ficheiro da aplicação.
Configurar página	Faça clique em Configurar Página no menu Ficheiro da aplicação.
Utilitários	Faça clique duas vezes no ícone Utilitário de Impressora EPSON situado na pasta de aplicações em Macintosh HD.

Definições de Tipo de Papel

Defina sempre o tipo de papel em primeiro lugar, pois desta definição dependem outras definições.

Consulte o tipo de papel correspondente na lista (destacada a negro). Para alguns tipos de papel, existem várias definições de papel.

Papel normal

Papel normal

Envelopes

Papel normal Premium EPSON (A4) S041214

Papel branco brilhante

Papel branco brilhante EPSON (A4) S041442

Papel de qualidade fotográfica

Papel de qualidade fotográfica EPSON (A4) S041061

Cartões de qualidade fotográfica EPSON (A6) S041054

Cartões de qualidade fotográfica EPSON (5 × 8") S041121

Papel mate de gramagem elevada

Papel mate EPSON (A4) S041256

Papel mate de dupla face

Papel mate de dupla face EPSON (A4) S041569

Papel mate de arquivo

Papel mate de arquivo EPSON (A4) S041342

Transparências

Transparências EPSON (A4) S041063

Papel fotográfico

Papel fotográfico EPSON (A4) S041140

Papel fotográfico EPSON (4 × 6") S041134

Papel fotográfico EPSON (100 × 150 mm) S041255

Papel fotográfico EPSON (200 300 mm) S041254

Papel fotográfico panorâmico EPSON (210 × 594 mm) S041145

Papel fotográfico brilhante EPSON (Letter) S041141

Papel fotográfico brilhante Premium

Papel fotográfico brilhante Premium EPSON (A4) S041287

Papel fotográfico semibrilhante Premium

Papel fotográfico semibrilhante Premium EPSON S041332 (A4)

Nota:

A disponibilidade dos papéis especiais varia consoante o país. Para obter as informações mais recentes sobre o papel disponível na sua área, visite o site Web de assistência técnica local.

Princípios Básicos de Impressão

Utilizadores de Windows

- Ponto 1. Seleccionar os dados para impressão
- Ponto 2. Preparar e colocar papel
- Ponto 3. Efectuar as definições no controlador da impressora
- Ponto 4. Imprimir os dados

Utilizadores de Macintosh

- Ponto 1. Seleccionar os dados para impressão
- Ponto 2. Preparar e colocar papel
- Ponto 3. Efectuar as definições no controlador da impressora
- Ponto 4. Imprimir os dados

Várias Opções de Impressão

Introdução de Várias Opções de Impressão

Impressão Sem margens

- Papel compatível
- Preparar os dados de impressão
- Alimentar papel
- Definições do controlador em Windows
- Definições do controlador em Macintosh

Impressão Frente e Verso

- Impressão frente e verso normal em Windows
- Impressão frente e verso normal em Macintosh
- Livro dobrado em Windows
- Livro dobrado em Macintosh

Imprimir com a Opção Ajustar à Página

- Alimentar papel
- Definições do controlador em Windows
- Definições do controlador em Macintosh

Impressão de Páginas por Folha

- Alimentar papel

- Definições do controlador em Windows
- Definições do controlador em Mac OS 8.6 ou 9.x
- Definições do controlador em Mac OS X
- Imprimir com a Opção Poster
 - Alimentar papel
 - Definições do controlador em Windows
 - Definições do controlador em Macintosh
 - Como criar um poster a partir das impressões
- Imprimir com a Opção Marca de Água
 - Alimentar papel
 - Imprimir a marca de água em Windows
 - Imprimir a marca de água em Macintosh
 - Criar marcas de água em Windows
 - Criar marcas de água em Macintosh
- Imprimir em Papel em Rolo
 - Utilizar papel em rolo
 - Instalar o receptor para papel em rolo
 - Área de impressão e margens
 - Definições do controlador em Windows
 - Definições do controlador em Macintosh
 - Guardar papel em rolo EPSON
- Imprimir em Folhas Soltas
 - Utilizar folhas soltas
 - Imprimir em folhas soltas (Windows)
 - Imprimir em folhas soltas (Mac OS 8.6 e 9.x)
 - Imprimir em folhas soltas (Mac OS X)
- Imprimir em Envelopes
 - Utilizar envelopes
 - Imprimir em envelopes (Windows)
 - Imprimir em envelopes (Mac OS 8.6 e 9.x)
 - Imprimir em envelopes (Mac OS X)
- Criar Imagens Panorâmicas
 - Aceder ao Panorama Stitcher Light EPC e carregar imagens
 - Seleccionar o modo panorâmico e unir imagens
 - Guardar imagens panorâmicas
 - Imprimir imagens panorâmicas
 - Encerrar o Panorama Stitcher Light EPC
 - Desinstalar o Panorama Stitcher Light EPC
 - Aceder à ajuda do Panorama Stitcher Light EPC

Funções do Software da Impressora

Windows

- Introdução ao Software da Impressora
 - Obter mais informações
- Efectuar Definições no Menu Principal
 - Efectuar definições básicas
 - Efectuar definições avançadas
- Efectuar Definições no Menu Esquema de Página
- Efectuar Definições no Menu Manutenção
 - EPSON Status Monitor 3
 - Verificação de Jactos
 - Limpeza das Cabeças
 - Alinhamento das Cabeças
 - Dados s/ a Impressora e Opções
 - Velocidade & Evolução
- Obter Informações através da Ajuda Interactiva
 - Aceder à ajuda a partir da aplicação
 - Aceder à ajuda a partir do menu Iniciar do Windows

Utilizadores de Mac OS 8.6 e 9.x

- Introdução ao Software da Impressora
- Efectuar Definições na Caixa de Diálogo Imprimir
 - Efectuar definições básicas
 - Efectuar definições avançadas
 - Definir o tempo de impressão
 - Pré-visualizar a impressão
 - Gravar dados de impressão como ficheiros
- Efectuar definições na Caixa de Diálogo Definir Página
 - Definir um formato de papel personalizado
- Efectuar Definições na Caixa de Diálogo Esquema
- Utilitários da Impressora
 - EPSON StatusMonitor
 - Verificação dos Jactos
 - Limpeza das Cabeças
 - Alinhamento das Cabeças
 - Dados s/a impressora e Opções

Configuração
Obter Informações através da Ajuda Interactiva

Utilizadores de Mac OS X

Introdução ao Software da Impressora
Efectuar Definições na Caixa de Diálogo Imprimir
 Efectuar definições básicas
 Pré-visualizar a impressão
 Definição Pág. por Folha
 Efectuar a definição Gestão de Cor
 Mostrar as definições actuais
 Gravar e utilizar as definições
Efectuar Definições na Caixa de Diálogo Configurar Página
 Mostrar as definições actuais
Utilitários da Impressora
 EPSON StatusMonitor
 Verificação dos Jactos
 Limpeza das Cabeças
 Alinhamento das Cabeças
Obter Informações através da Ajuda Interactiva

Como

Manutenção e Verificação do Estado da Impressora

Verificar o Estado da Impressora
 Windows
 Macintosh
Verificar os Jactos da Cabeça de Impressão
 Executar o utilitário Verificação dos Jactos
 Utilizar as teclas do painel de controlo
Limpar a Cabeça de Impressão
 Executar o utilitário de Limpeza das Cabeças
 Utilizar as teclas do painel de controlo
Alinhar a Cabeça de Impressão
 Utilizadores de Windows
 Utilizadores de Macintosh

Utilizar as teclas do painel de controlo
Ajustar a Posição de Corte
Windows
Macintosh

Utilizar um Cartão de Memória na Impressora

Utilizar um Cartão de Memória
Inserir Cartões de Memória
 Cartões de memória
 Formato dos dados do cartão de memória
 Inserir cartões de memória
Ejectar Cartões de Memória
Precauções para Utilizadores de Windows XP e 2000
 Desligar a impressora ou retirar o cabo de corrente

Exif Print

Exif Print

Imprimir com o PRINT Image Matching

Como Utilizar a Função PRINT Image Matching?
Papel que permite a utilização do PRINT Image Matching

Configurar a Impressora em Rede

Utilizadores de Windows Me e 98
 Configurar a impressora como impressora partilhada
 Aceder à impressora através de uma rede
Utilizadores de Windows 2000 e XP
 Configurar a impressora como impressora partilhada
 Aceder à impressora através de uma rede
Utilizadores de Macintosh
 Configurar a impressora como impressora partilhada
 Aceder à impressora através de uma rede
Aumentar a Velocidade de Impressão
 Sugestões
 Utilizar a caixa de diálogo Velocidade & Evolução (Windows)

Substituir Tinteiros

Verificar a Quantidade de Tinta

Utilizar o painel LCD

Substituir um Tinteiro

Utilizar as teclas do painel de controlo

Utilizar o Status Monitor

Actualizar e Desinstalar Software

Actualizar o software da impressora em Windows XP e 2000

Desinstalar o controlador da impressora

Limpar a Impressora

Transportar a Impressora

Utilizar o Dispositivo para Bluetooth

Resolução de Problemas

Mensagens de Erro e de Aviso

Diagnosticar um Problema

Ajuda interactiva

EPSON Status Monitor

Auto-teste

Problemas com a Qualidade de Impressão

Linhas horizontais brancas

Linhas verticais desalinhadas ou brancas

Falhas de cor

Faltam cores ou há cores incorrectas

A impressão está esborratada ou esbatida

Problemas de Impressão não Relacionados com a Qualidade de Impressão

Caracteres incorrectos ou cortados

Margens incorrectas

Imagem invertida

São impressas páginas em branco

A impressão está esborratada na margem inferior

A impressão está demasiado lenta

O Papel não é Alimentado Correctamente

O papel não é alimentado

- São alimentadas várias folhas
- Encravamento de papel
- O papel não é alimentado correctamente
- O papel não é completamente ejectado ou está amarrotado
- O papel não é alimentado correctamente quando utiliza a função de impressão frente e verso

A Impressora não Imprime

- O painel LCD está apagado
- Apenas o painel LCD está ligado
- Aparece uma mensagem de erro ou de aviso no painel LCD
- O painel LCD acende e apaga
- O indicador luminoso de manutenção está intermitente ou aceso

Corrigir Problemas USB

- A impressora não funciona correctamente com o cabo USB
- Sistema operativo
- Instalação o software da impressora

Problemas de Impressão quando Utilizar o Dispositivo para Bluetooth

Cancelar a Impressão

- Quando aparecer uma mensagem de erro no painel LCD ou no EPSON Status Monitor
- Utilizadores de Windows Me e 98
- Utilizadores de Windows XP e 2000
- Utilizadores de Macintosh

Serviço de Assistência a Clientes EPSON

Site Web de Assistência Técnica

Contactar o Serviço de Assistência a Clientes EPSON

Informações Sobre o Produto

Descrição da Impressora e Funções do Painel de Controlo

- Descrição da impressora
- Teclas
- Painel de controlo
- Indicadores luminosos

Opções e Consumíveis

Opções
Consumíveis

Características Técnicas

Impressão

Papel

Características do papel

Área de impressão

Tinteiros

Tinteiro da tinta preta

Tinteiro da tinta de cor

Características Mecânicas

Características Eléctricas

Características Ambientais

Conectores para cartões integrados

Dispositivos de Armazenamento Externo

Certificações de Segurança

Requisitos de Sistema

Utilizar a impressora

Utilizar o Guia do Utilizador

Utilizar o Panorama Stitcher Light EPC

Instruções de Segurança

Instruções de Segurança Importantes

Quando instalar a impressora

Quando escolher um local para a impressora

Quando utilizar a impressora

Quando utilizar um cartão de memória

Quando utilizar o painel LCD ou o monitor de pré-visualização
opcional

Quando utilizar o dispositivo para Bluetooth™

Quando manusear os tinteiros

Quando utilizar o dispositivo de corte automático de papel em
rolo

Simbologia Utilizada no Manual

Índice

Índice

A

- Actualizar o controlador, 279
- Ajuda interactiva
 - Macintosh, 181
 - Macintosh (Mac OS X), 200
 - Windows, 152
- Ajustar à Página
 - Macintosh, 177
 - Windows, 143
- Alavanca de ajuste, 371
- Alimentador, 370
- Assistência técnica, 327

C

- Cabeça de impressão, 215, 218, 372
- Cabos, 377
- Cabos de interface, 377
- Caixa de diálogo Definições Personalizadas
 - Macintosh, 166
 - Windows, 140
- Caixa de diálogo Definir Página, 171
- Caixa de diálogo Esquema (Macintosh), 177
- Características, 383, 390, 393, 394, 396
- Características da área de impressão, 388
- Cartão de memória
 - ejectar, 237
- Conector do monitor de pré-visualização, 371
- Conector para cabo do monitor de pré-visualização, 371
- Conector para cartões de memória, 370
- Conector para cartões de memória CompactFlash Type II, 370
- Conector para cartões de memória Memory Stick, 370
- Conector para cartões de memória SmartMedia, 370
- Conector USB da unidade de cópia de segurança, 371
- Conector USB para computador, 371
- Consumíveis, 379
- Contactar a EPSON, 327
- Controladores adicionais, 251

D

- Definição Área de Impressão
 - Macintosh, 171
 - Macintosh (Mac OS X), 196
- Definição Automático
 - Macintosh, 158
 - Macintosh (Mac OS X), 187
- Definição ColorSync
 - Macintosh, 160
 - Macintosh (Mac OS X), 188
- Definição Economia
 - Macintosh, 160
 - Macintosh (Mac OS X), 188
- Definição Papel
 - Macintosh, 157, 162
 - Macintosh (Mac OS X), 185
- Definição Reduzir / Aumentar
 - Macintosh, 173
 - Macintosh (Mac OS X), 197
 - Windows, 143
- Definição Resolução
 - Macintosh (Mac OS X), 190
- Definição Tempo de impressão, 167
- Definições Avançadas
 - Macintosh, 161
- Definições avançadas
 - Macintosh (Mac OS X), 189
 - Windows, 134
- Definições de configuração, 210
- Definições Orientação
 - Macintosh, 171
 - Macintosh (Mac OS X), 196
- Definições Personalizadas
 - Macintosh, 160
 - Macintosh (Mac OS X), 188
- Definições PhotoEnhance
 - Macintosh, 158
 - Windows, 138, 164
- Definições Velocidade & Evolução
 - Windows, 266

E

- Envelopes, 389

EPSON MonitorIV, 211
EPSON StatusMonitor (Macintosh), 206
Extensão do receptor de papel, 370

F

Formato de papel personalizado
 Macintosh, 175
Função de pré-visualização
 Macintosh, 168
 Macintosh (Mac OS X), 191
 Windows, 131

G

Glossário, 1
Gravar definições
 Macintosh, 166
 Windows, 140
Guias de margem, 370

I

Impressão em Segundo Plano, 167, 211
Impressão multi-páginas
 Macintosh, 178
 Macintosh (Mac OS X), 193
 Windows, 143
Impressora, 281, 369
 Características, 392
Indicadores luminosos, 375
Indicador luminoso do cartão de memória CompactFlash, 371
Indicador luminoso do cartão de memória Memory stick/SD/MultiMediaCard,
 370
Indicador luminoso do cartão de memória SmartMedia, 370
Informações de segurança, 396, 405, 412, 413

L

Limpar, 218, 281
Limpeza das Cabeças, 217, 219

M

Monitorizar impressão, 151

N

- Notificação de erro
 - Macintosh, 209
 - Windows, 151

O

- Opções, 377

P

- Painel de controlo, 372, 375
 - Limpar a cabeça de impressão, 217
 - Substituir tinteiros, 272
 - Verificação dos jactos, 217
- Painel LCD, 372, 374
- Papel
 - Características, 383
- Papel em rolo, 90
- Porta Bluetooth, 372
- PRINT Image Matching, 243

R

- Receptor de papel, 370
- Requisitos de sistema, 398, 399
- Resolução de problemas
 - encravamento de papel, 307
 - mensagens de erro, 292
 - serviço de assistência a clientes, 327

S

- Serviço de assistência a clientes, 327
- Software da impressora para Macintosh, 178, 206
- Software da Impressora para Macintosh (Mac OS 8.5.1, 8.6 ou 9.x), 279
- Software da Impressora para Macintosh (Mac OS X), 183, 198
- Software da Impressora para Windows, 279
- Software da impressora para Windows, 127, 144, 279
- Status Monitor
 - Macintosh, 206
- Sugestões de impressão, 267
- Suporte de papel, 369
- Suporte para papel em rolo, 371

T

- Tampa da impressora, 370
- Tampas dos compartimentos dos tinteiros, 372
- Tecla Back, 374
- Tecla Cancel, 375
- Tecla de ejeção do cartão, 370
- Tecla de funcionamento, 375
- Tecla de manutenção, 375
- Tecla de papel em rolo, 375
- Tecla Print, 375
- Teclas, 372
- Teclas com seta voltada para cima/baixo, 374
- Teclas Custom, 374
- Tecla Select, 374
- Tinteiros, 267, 379
 - características, 390
 - Substituir, 272, 278
- Transferência DMA, 266

U

- Utilitários
 - Macintosh, 178
 - Macintosh (Mac OS X), 198
 - Windows, 144

V

- Velocidade de impressão, aumentar
 - Windows, 261, 266
- Verificação dos jactos, 216, 217

<As_test.htm>Teste de impressão

Efectue um teste de impressão desta página para comparar a impressão das duas imagens apresentadas em seguida com as imagens da página anterior. Antes de imprimir, certifique-se de que existe papel e que a impressora está ligada.

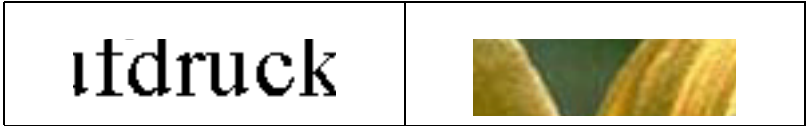

Efectue os procedimentos apresentados em seguida para imprimir uma página de teste:

1. Faça clique em Imprimir no menu Ficheiro do browser que está a utilizar.
2. Certifique-se de que a impressora está seleccionada como a impressora predefinida e faça clique em OK ou Imprimir.
3. Certifique-se de que a figura do teste de impressão está impressa correctamente.
4. Faça clique em Retroceder para regressar à página anterior.

</As_test.htm>
