

EPSON STYLUS™ SCAN 2000

Tous droits réservés. La reproduction, l'enregistrement, ou la diffusion de tout ou partie de ce manuel, sous quelque forme et par quelque moyen que ce soit, mécanique, photographique, sonore ou autres sans autorisation expresse écrite de SEIKO EPSON CORPORATION est interdite. Les renseignements contenus dans le présent manuel ne sont destinés qu'à l'utilisation de l'imprimante EPSON correspondante. EPSON dégage toute responsabilité pour le cas où ils seraient appliqués à d'autres imprimantes.

SEIKO EPSON CORPORATION ou ses filiales ne peuvent en aucun cas être tenues responsables des dettes, pertes, dépenses ou dommages encourus ou subis par l'acheteur de ce produit ou un tiers, provenant d'un accident, d'une mauvaise utilisation, d'un abus de ce produit, ou résultant de modifications, réparations ou transformations non réalisées par SEIKO EPSON CORPORATION, ou dues à une non observation des instructions de fonctionnement et d'entretien fournies par SEIKO EPSON CORPORATION.

SEIKO EPSON CORPORATION ne peut être tenue responsable des dommages et problèmes survenant suite à l'utilisation d'options ou de produits autres que les produits EPSON ou ceux approuvés par SEIKO EPSON CORPORATION.

SEIKO EPSON CORPORATION ne peut être tenue responsable d'aucun dommage résultant d'interférences électromagnétiques dues à l'utilisation de câbles d'interface autres que les produits EPSON recommandés par SEIKO EPSON CORPORATION.

EPSON est une marque déposée et EPSON ESC/P et EPSON Stylus sont des marques déposées de SEIKO EPSON CORPORATION.

Microsoft et Windows sont des marques déposées de Microsoft Corporation.

Remarque générale : les autres noms de produits utilisés dans le présent manuel n'ont qu'un but d'identification et peuvent être des marques déposées de leur propriétaire respectif. EPSON reconnaît n'avoir aucun droit sur ces marques.

Copyright © 2001 : SEIKO EPSON CORPORATION, Levallois, France.

Déclaration de conformité

Conformément aux normes ISO/IEC Guide 22 et EN 45014

Fabricant : SEIKO EPSON CORPORATION
Adresse : 3-5, Owa 3-chome, Suwa-shi,
Nagano-ken 392-8502 Japon

Représentant : EPSON EUROPE B.V.
Adresse : Prof. J. H. Bavincklaan 5 1183
AT Amstelveen
Pays-Bas

Déclarons que le produit :

Type de produit : Imprimante multi-fonctions
Modèle : C120A

est conforme aux Directive(s) et aux Norme(s) suivantes :

Directive 89/336/EEC :

EN 55022 Class B

EN 61000-3-2

EN 61000-3-3

EN 50082-1

IEC 801-2

IEC 801-3

IEC 801-4

Directive 73/23/EEC :

EN 60950

H. Horiuchi
Président de EPSON EUROPE B.V.
Juin 1999

Sommaire

<i>Consignes de sécurité</i>	5
Instructions de sécurité importantes	5
Précautions d'utilisation	6
Conformité ENERGY STAR	8
Avertissements, messages et remarques	9
<i>Éléments et fonctions du Stylus Scan</i>	11
Éléments du Stylus Scan et fonctions du panneau de commandes	11
<i>Impression</i>	17
Chargement de papiers spéciaux et autres supports	17
Chargement des enveloppes	21
Utilisation du logiciel d'impression sous Windows	23
Modification des paramètres du pilote pour Windows ..	24
S'informer grâce à l'aide en ligne Windows	31
Impression de votre première page sous Macintosh	33
Présentation du logiciel d'impression	33
Modifications des paramètres du pilote d'impression ..	33
<i>Numériser</i>	43
Charger le document	43
Sous Windows	46
Sous Macintosh	53
<i>Copier</i>	55
Charger le papier	55
Utilitaire Copie (dans le SMART PANEL EPSON)	56
Copier à l'aide du panneau de commandes du Stylus Scan	60
<i>Remplacement des cartouches d'encre</i>	63
Utilisation du panneau de commandes	63

Maintenance	73
Vérification des buses de la tête d'impression	73
Nettoyer la tête d'impression	75
Alignement de la tête d'impression	77
Calibrer votre système	78
Calibrer votre écran	78
 Dépannage	 81
Voyants d'erreur	82
Comment contacter le support technique	84
 Options et consommables	 87
Options	87
Consommables	87

Consignes de sécurité

Instructions de sécurité importantes

Lisez toutes ces instructions avant d'utiliser le Stylus Scan. Veillez à respecter les avertissements et indications portés sur le Stylus Scan

- ❑ Débranchez le Stylus Scan avant de le nettoyer. Nettoyez-le uniquement avec un chiffon humide. N'utilisez ni dissolvants ni détergents pour nettoyer le Stylus Scan.
- ❑ Ne placez pas le Stylus Scan sur une surface instable, ou près d'un radiateur ou d'une source de chaleur.
- ❑ Ne bloquez pas ou ne couvrez pas les ouvertures du boîtier du Stylus Scan.
- ❑ N'insérez aucun objet dans les fentes. Veillez à ne pas renverser de liquide dans le Stylus Scan.
- ❑ Utilisez uniquement le type de courant indiqué sur l'étiquette du Stylus Scan.
- ❑ Connectez tous les éléments à des prises de courant reliées à la terre. Evitez d'utiliser des prises raccordées à des lignes alimentant des photocopieurs ou des systèmes de climatisation se mettant régulièrement sous tension et hors tension.
- ❑ N'utilisez pas de prises commandées par un interrupteur mural ou un programmateur.
- ❑ Maintenez l'ensemble de l'installation à distance de sources d'interférences électromagnétiques potentielles telles que des haut-parleurs ou des socles de téléphones sans fil.
- ❑ N'utilisez pas un cordon d'alimentation abîmé ou effiloché.

- ❑ Si vous utilisez une rallonge, vérifiez que l'intensité totale des appareils connectés ne dépasse pas celle de la rallonge. Vérifiez également que l'intensité totale des appareils connectés à la prise murale ne dépasse pas celle de cette prise.
- ❑ Ne cherchez pas à réparer vous-même le Stylus Scan.

Débranchez le Stylus Scan et contactez le service technique dans les cas suivants :

- ❑ Le cordon d'alimentation ou la prise est endommagé ; du liquide a coulé dans le Stylus Scan ; le Stylus est tombé ou son boîtier est abîmé ; le Stylus Scan ne fonctionne pas normalement ou ses performances sont nettement modifiées.
- ❑ Si vous envisagez d'utiliser l'imprimante en Allemagne, observez les recommandations suivantes :
- ❑ Pour fournir une protection adéquate contre les courts-circuits et les surcharges de tension, l'installation du bâtiment doit être protégée par un interrupteur de 16 ampères.

Précautions d'utilisation

Pour utiliser le Stylus Scan

- ❑ Ne mettez pas vos mains à l'intérieur du Stylus Scan et ne touchez pas les cartouches d'encre pendant le fonctionnement.
- ❑ Ne déplacez pas la tête d'impression manuellement pour ne pas endommager le Stylus Scan.

- ❑ Mettez toujours le Stylus Scan hors tension à l'aide de la touche de mise en marche . Quand cette touche est enfoncée, le voyant Operate se met à clignoter puis s'éteint. Ne débranchez pas le Stylus Scan ou ne coupez pas l'alimentation générale tant que le voyant Operate clignote. Le chariot du scanner doit être fixé à l'aide du taquet de transport.
- ❑ Avant de transporter le Stylus Scan, vérifiez que la tête d'impression est en position de repos (extrême droite) et que les cartouches sont en place. Le chariot du scanner doit être fixé à l'aide du taquet de transport.

Pour manipuler les cartouches

- ❑ Conservez les cartouches d'encre hors de portée des enfants. Ne les laissez pas s'en servir pour boire ou pour quelque autre usage que ce soit.
- ❑ En cas de contact de l'encre avec la peau, nettoyez à l'eau et au savon. En cas de contact avec les yeux, nettoyez abondamment à l'eau claire. Si une gêne ou un problème de vision persiste, consultez un docteur sans tarder.
- ❑ Ne secouez pas les cartouches pour ne pas les faire couler.
- ❑ Installez les cartouches aussitôt après les avoir retirées de leur emballage. La qualité d'impression risque de diminuer si une cartouche reste longtemps hors de son emballage.
- ❑ Une fois installée, une cartouche ne doit être enlevée que pour être remplacée et son levier de verrouillage doit toujours rester abaissé. Dans le cas contraire, elle serait inutilisable.
- ❑ N'utilisez pas les cartouches au-delà de la date indiquée sur l'emballage. Il est conseillé de les utiliser entièrement dans les six mois qui suivent leur installation.
- ❑ N'essayez pas de démonter les cartouches pour les recharger ; cela risquerait d'endommager la tête d'impression.

Pour choisir l'emplacement du Stylus Scan

- ❑ Placez le Stylus Scan sur une surface plane, stable et plus grande que la base de la machine. Le Stylus Scan ne fonctionnera pas correctement s'il est penché ou incliné.
- ❑ Evitez les endroits soumis à de brusques changements de température et d'humidité. Maintenez le Stylus Scan à l'abri de la lumière directe du soleil, de sources de lumière intense ou de chaleur.
- ❑ Evitez les endroits soumis aux chocs et aux vibrations.
- ❑ Laissez suffisamment de place autour du Stylus Scan pour une ventilation correcte.

Placez le Stylus Scan à proximité de la prise murale pour faciliter le débranchement du cordon d'alimentation.

Conformité ENERGY STAR



En sa qualité de partenaire ENERGY STAR, EPSON garantit que ce produit répond aux directives du programme international ENERGY STAR pour l'économie d'énergie.

Le programme ENERGY STAR soutient le développement volontaire de produits informatiques (ordinateurs, imprimantes, écrans, télécopieurs et autres périphériques) à faible consommation d'énergie, dans le cadre d'un effort visant à limiter la pollution atmosphérique.

Avertissements, messages et remarques



Avertissement

Ces paragraphes contiennent des instructions à lire attentivement pour éviter les blessures corporelles.



Important

Ces paragraphes contiennent des instructions à respecter pour éviter d'endommager votre matériel.

Remarques

Ces paragraphes contiennent des informations importantes et des conseils utiles concernant le fonctionnement de votre Stylus Scan.

Eléments et fonctions du Stylus Scan

Eléments du Stylus Scan et fonctions du panneau de commandes

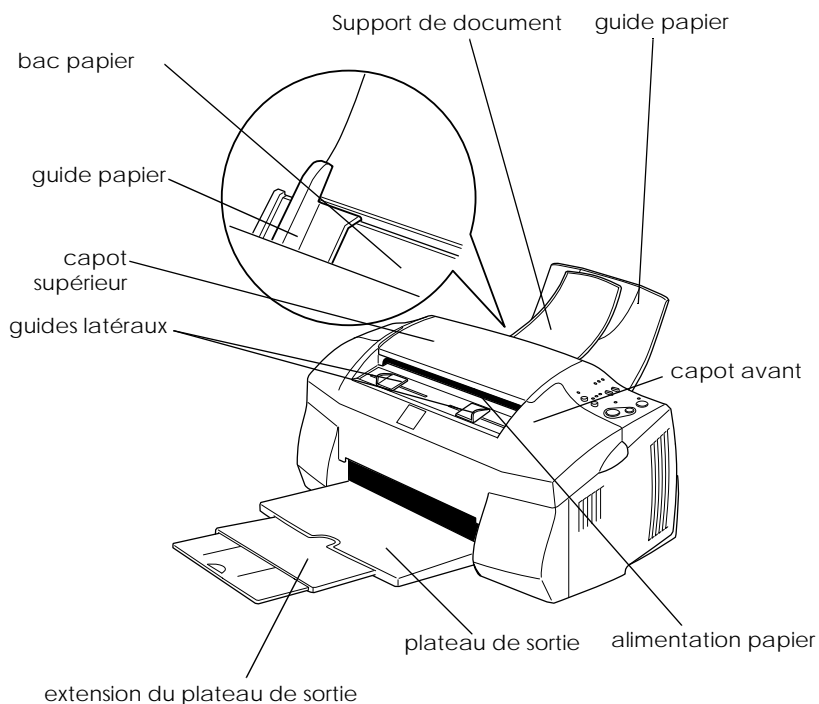

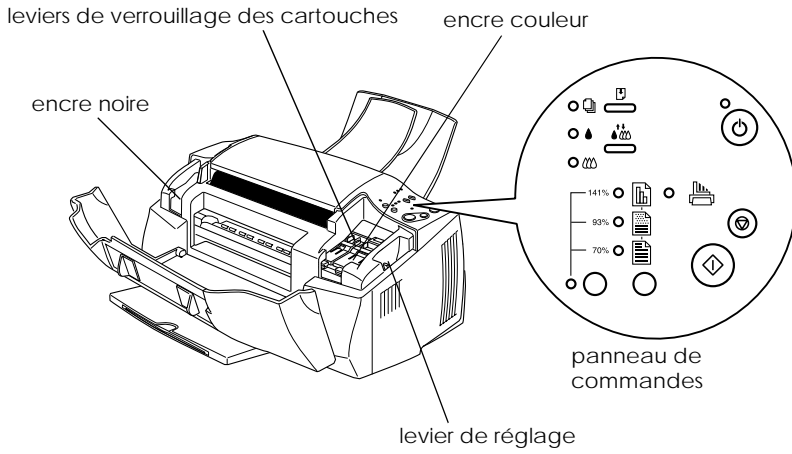



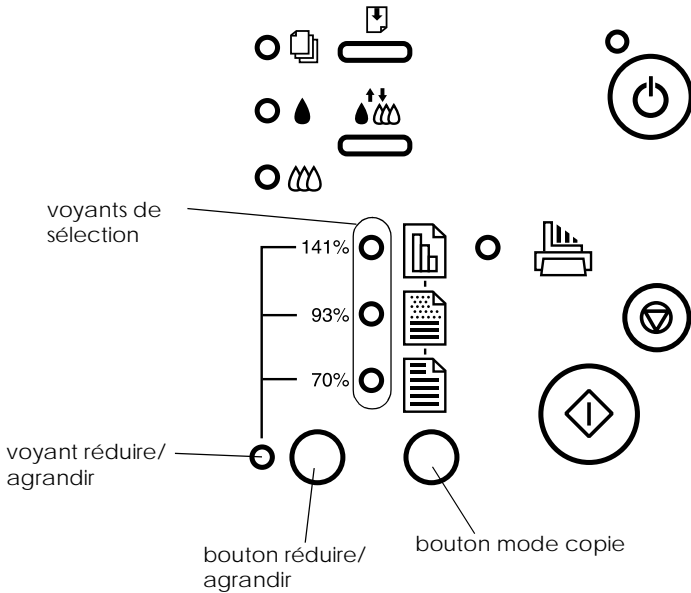

Panneau de commandes

Le panneau de commandes, constitué de boutons et de voyants, permet d'accéder à diverses fonctions. Repérez les icônes du panneau de commandes par rapport à ceux décrits ci-après.







Boutons

bouton	Fonction
 Mise en marche	Met l'imprimante sous et hors tension. Maintenez le bouton charger/éjecter enfoncé lors de la mise en marche pour imprimer une feuille d'état et de contrôle.
 Charger/ Ejecter	Appuyer et relâcher rapidement pour introduire ou éjecter du papier à partir du bac papier. Si la tête d'impression est dans la position de remplacement de cartouche d'encre, elle revient à sa position de départ. Maintenir appuyé pendant trois secondes pour placer la cartouche d'encre noire ou couleur dans sa position de remplacement.

 nettoyage	<p>Lorsque la tête d'impression est dans la position de remplacement de cartouche, appuyez et relâchez rapidement pour ramener la tête d'impression dans sa position de départ ou vers une autre position de remplacement.</p> <p>Maintenir enfoncé pendant trois secondes et relâcher pour nettoyer la tête d'impression.</p> <p>Si l'encre dans l'une des cartouches est faible ou si une cartouche est absente, maintenir enfoncé pendant trois secondes et relâcher rapidement pour placer la tête d'impression dans la position de remplacement de cartouche.</p>
 Stop/ effacer	<p>Avant de copier, appuyez sur ce bouton pour éjecter le document original du bac de document.</p> <p>Pendant la copie, appuyez sur ce bouton pour annuler la copie et éjecter le document original.</p>
 Copie	<p>Appuyez sur ce bouton pour démarrer la copie.</p>
Mode copie	<p>Si le voyant réduire/agrandir est allumé, appuyez une fois sur ce bouton pour activer la sélection en mode copie. Le voyant de sélecteur du mode de copie couramment sélectionné s'allume.</p> <p>Une fois le voyant réduire/agrandir éteint, appuyez sur ce bouton pour changer le type de copie, c'est-à-dire N/B, Echelle de gris et Couleur.</p>
Réduire/ agrandir	<p>Sélectionne le zoom de copie.</p> <p>Si le voyant réduire/agrandir est éteint, appuyez une fois sur ce bouton pour activer la sélection réduire/agrandir. Le voyant de sélecteur du taux d'agrandissement couramment sélectionné s'allume.</p> <p>Une fois le voyant réduire/agrandir allumé, appuyez sur ce bouton pour changer le réglage d'agrandissement, dont les valeurs sont : 100%, 70%, 93% et 141%.</p>

Voyants

Voyant	Etat du Stylus Scan
 Mise en marche	<p>Allumé en permanence lorsque le Stylus Scan est actif et prêt à imprimer, copier ou numériser.</p> <p>Clignote lorsque le Stylus Scan reçoit des données, imprime, numérise, copie, chauffe ou est dans le mode de remplacement de cartouche.</p>

 Fin de papier	<p>Allumé en permanence lorsque le Stylus Scan ne dispose plus de papier pour imprimer ou copier. Chargez du papier dans le bac de papier et appuyez sur le bouton charger/éjecter pour reprendre l'impression ou la copie.</p> <p>Clignote en cas de bourrage de papier dans le chargeur de feuilles. Retirez tout papier présent dans le chargeur de feuilles et rechargez du papier. Si le voyant continue à clignoter, éteignez l'imprimante et retirez doucement tout papier présent sur le chemin du papier.</p>
 Fin encre noire	<p>Clignote lorsque le niveau d'encre noire est faible. Préparez une cartouche d'encre noire neuve.</p> <p>Allumé en permanence lorsque la cartouche d'encre noire est vide. Remplacez la cartouche d'encre noire (S020189).</p>
 Fin encre couleur	<p>Clignote lorsque le niveau d'encre couleur est faible. Préparez une cartouche d'encre couleur neuve.</p> <p>Allumé en permanence lorsque la cartouche d'encre couleur est vide. Remplacez la cartouche d'encre couleur (S020191).</p>
Réduire/ Agrandir	<p>Allumé si des voyants de sélecteur indiquent le taux d'agrandissement couramment sélectionné.</p> <p>Éteint lorsque les voyants de sélecteur indiquent le mode de copie couramment sélectionné.</p>
Voyants de sélecteur	<p>Lorsque le voyant réduire/agrandir est éteint, ces voyants indiquent le réglage de copie courant.</p> <p>Supérieur allumé : Couleur Milieu allumé : Échelle de gris Inférieur allumé : Noir et blanc</p> <p>Lorsque le voyant réduire/agrandir est allumé, ces voyants indiquent le réglage de réduction/agrandissement courant.</p> <p>Tous éteints : 100% Supérieur allumé : 141% Milieu allumé : 93% Inférieur allumé : 70%</p>
 Erreur numérisation/copie	<p>Allumé en permanence lorsque du papier est bloqué dans le chargeur de papier ou pour indiquer toute autre erreur de numérisation ou de copie</p>

Impression

Chargement de papiers spéciaux et autres supports

Vous obtiendrez de bons résultats avec la plupart des papiers ordinaires. Toutefois, les papiers couchés et les films glacés vous donneront de meilleurs résultats car ils absorbent moins d'encre.

ous pouvez imprimer sur une grande diversité de supports spéciaux, y compris du papier Couché, du film glacé Qualité Photo, du papier Photo, des transparents, des enveloppes, des cartes et des feuilles autocollantes. Vous pouvez imprimer sur une grande variété de supports spéciaux tels que du papier couché, du film ou du papier glacé qualité photo, du papier photo, des transparents, des enveloppes, des cartes ou des feuilles autocollantes.

EPSON fournit des supports spéciaux conçus pour l'encre utilisée dans les périphériques EPSON à jet d'encre. Il est conseillé d'utiliser ces supports pour garantir des résultats de meilleure qualité. Voir "Supports spéciaux EPSON" pour connaître la liste complète de ces produits.

Avant d'utiliser des supports spéciaux distribués par EPSON, lisez les notices fournies avec ces supports et n'oubliez pas les recommandations suivantes.

- ❑ Vérifiez que la face imprimable du papier est orientée vers le haut quand vous le placez dans le bac. La notice fournie avec le support indique la face imprimable. Certains supports présentent un coin coupé permettant d'identifier la direction de chargement, comme le montre l'illustration suivante.

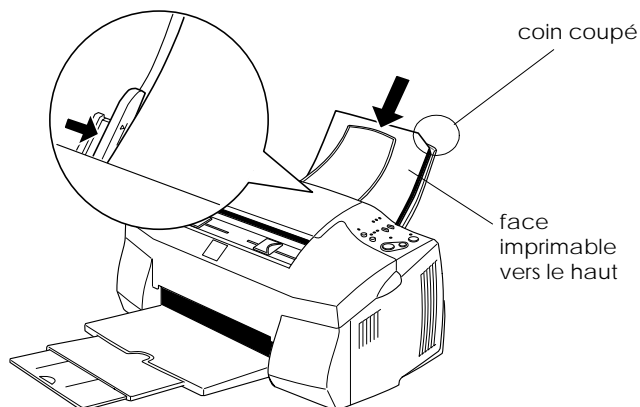

Remarque :

Si vous agrandissez la zone imprimable avec l'option Maximale du pilote d'imprimante, le coin coupé des supports spéciaux risque de causer des taches sur vos impressions.

- ❑ Vérifier que la pile de papier ne dépasse pas la flèche matérialisée à l'intérieur du guide latéral.
- ❑ Enlevez tous les documents du chargeur avant d'imprimer.

❑ La capacité de chargement pour les enveloppes et les supports spéciaux EPSON est donnée ci-dessous.

Enveloppes	Jusqu'à 10 enveloppes.
	Remarque : Si l'épaisseur totale de la pile dépasse 10 mm, applatissez chaque enveloppe avant de la charger.
Papier Couché et Papier Couché Qualité Photo 360 dpi	Jusqu'à la flèche matérialisée sur le guide latéral gauche.
Carte Jet d'encre normale, de note et de voeux Qualité Photo	Jusqu'à 30 cartes. Placez toujours la feuille de protection fournie sous les cartes.
Papier Glacé Qualité Photo	Jusqu'à 20 feuilles.
Feuilles auto-collantes Qualité photo	Une feuille à la fois.
Transparents Jet d'encre	Jusqu'à 30 transparents. Placez toujours une feuille de protection sous la pile de transparents.
Papier Photo	Jusqu'à 20 feuilles. Une feuille à la fois pour le papier de format 20 x 30 cm. Pour le papier photo de format 10 x 15 cm placez toujours une feuille de protection* sous la pile.
PhotoStickers	Une feuille à la fois. Placez toujours les feuilles de protection A et B fournies sous la pile de PhotosStickers.
Papier mat épais	Jusqu'à 20 feuilles. Placez la feuille de protection* sous la pile de papier mat.

* Veillez à ne pas imprimer sur la feuille de protection placée sous les supports spéciaux.

- ❑ Si le papier est recourbé, aplatissez-le ou recourbez-le légèrement dans l'autre sens avant de le charger. Vous risquez de tacher vos impressions en essayant d'imprimer sur du papier courbé, notamment si l'option Maximale est sélectionnée pour la Zone imprimable.

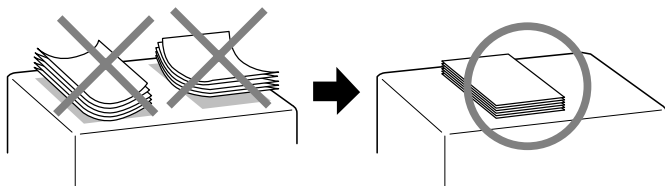

- ❑ Si de l'encre coule sur vos documents, placez le levier de réglage en position "+". Pour modifier sa position, ouvrez le capot du Stylus Scan et placez-le comme illustré ci-dessous.

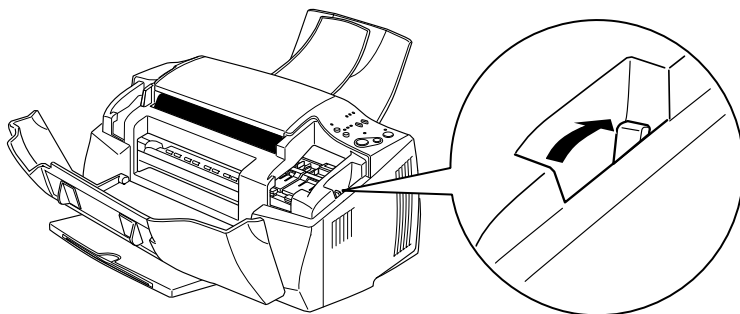

Remarque :

- ❑ Assurez-vous d'avoir ramené le levier de réglage en position "0" avant d'imprimer sur du papier d'épaisseur normale. En effet, s'il reste en position "+" l'image imprimée pourra comporter des blancs.
- ❑ Quand le levier de réglage est en position "+", vérifiez que le paramètre Vitesse rapide de la boîte de dialogue Plus d'options du pilote d'imprimante est désactivé. Pour cela, vous pouvez aussi à modifier le paramètre Qualité.

A propos des feuilles de nettoyage des supports spéciaux

Les feuilles de nettoyage fournies avec les supports spéciaux EPSON ne doivent pas être utilisées dans le Stylus Scan. En effet, ces feuilles sont inutiles et risquent de provoquer un bourrage.

Chargement des enveloppes

Pour imprimer sur des enveloppes, veuillez tenir compte des points suivants :

- Vous pouvez charger jusqu'à 10 enveloppes dans le bac.

Remarque :

La qualité du pliage et l'épaisseur des enveloppes varient beaucoup. Si l'épaisseur totale de la pile d'enveloppes dépasse 10 mm, aplatissez-les une à une avant de recharger la pile.

- Placez le levier de réglage en position "+". Pour cela, ouvrez le capot de l'imprimante et repositionnez le levier.

Remarque :

- Assurez-vous d'avoir ramené le levier en position "0", qui est la position normale, quand vous avez fini d'imprimer sur des enveloppes. Si vous le laissez en position "+", une impression sur un autre type de support pourra présenter des blancs.
- Quand le levier de réglage est en position "+", vérifiez que le paramètre Vitesse rapide de la boîte de dialogue Plus d'options du pilote d'imprimante est désactivé. Pour cela, vous pouvez aussi à modifier le paramètre Qualité.

- ❑ Chargez les enveloppes par le bord à rabat, en orientant la face portant le rabat vers l'intérieur, comme illustré ci-dessous.

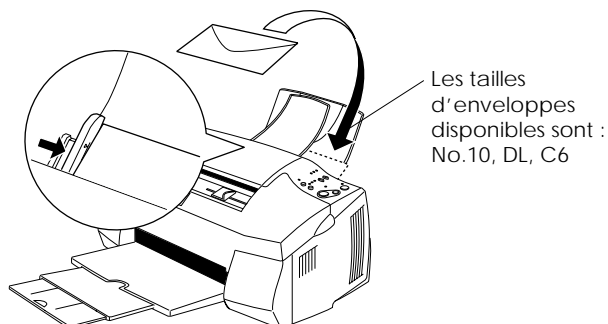

- ❑ N'utilisez pas d'enveloppes recourbées ou pliées. Aplatissez le rabat de chaque enveloppe avant de la charger. Evitez aussi les enveloppes trop fines, qui pourraient se recourber pendant l'impression.
- ❑ Choisissez Papier ordinaire comme type de support dans le pilote d'imprimante.

Utilisation du logiciel d'impression sous Windows

Le pilote d'impression contrôle les fonctions d'impression du Stylus Scan. Il vous permet de choisir entre divers paramètres pour obtenir les meilleurs résultats d'impression. Les utilitaires vous permettent de contrôler la fonction d'impression du Stylus Scan et de le maintenir dans un état de fonctionnement optimal. Utilisez le logiciel d'impression pour contrôler les fonctions d'impression du Stylus Scan. Choisissez divers paramètres pour obtenir les meilleurs résultats, en fonction du type d'impression que vous souhaitez obtenir. Ses utilitaires permettent d'imprimer des pages de test et d'effectuer des opérations de maintenance.

Pour en savoir plus

Pour savoir comment utiliser le pilote, voir "Modification des paramètres du pilote" on page 18.

Pour savoir comment vous servir des utilitaires, voir "Utilisation des Paramètres avancés" dans le **Guide de référence** en ligne pour plus de détails.

Remarque :

Les options du logiciel d'impression à votre disposition dépendent de la version de Windows sous laquelle vous travaillez.

L'aide en ligne propose davantage d'informations sur le logiciel d'impression. Voir "S'informer grâce à l'aide en ligne" on page 40 pour savoir comment accéder à cette aide.

Ouverture du logiciel d'impression

Vous pouvez accéder au logiciel d'impression depuis la plupart des applications de Windows ou depuis le menu Démarrer.

Si vous y accédez depuis une application de Windows, vos réglages n'ont d'effet que dans l'application que vous utilisez.

Si vous y accédez depuis le menu Démarrer, vos réglages touchent toutes les applications de Windows.

Depuis les applications Windows

Ouvrez le menu Fichier et choisissez Imprimer ou Configurer impression. Puis cliquez sur Imprimante, Configuration, Options, ou Propriétés. (Selon votre application, vous pourrez cliquer sur plusieurs de ces boutons.) La fenêtre du logiciel d'impression apparaît.

1. Cliquez sur Démarrer, pointez Paramètres et cliquez sur Imprimantes.
2. Sélectionnez l'icône Stylus Scan 2000, puis cliquez sur Propriétés dans le menu Fichier. La fenêtre du logiciel d'impression apparaît.

Modification des paramètres du pilote pour Windows

Le pilote d'imprimante comporte les menus de paramétrage suivants .

Principal Type de support, Encre, Mode

Papier Taille du papier, Copies, Orientation, Zone imprimable

Disposition Impression proportionnelle, Multi-pages, Filigrane

Les options du menu Principal sont conçues pour vous donner quatre niveaux de contrôle sur le pilote, comme indiqué ci-dessous.

Mode de paramétrage automatique	La façon la plus simple et la plus rapide de commencer à imprimer. Voir "Utilisation du mode de paramétrage automatique" on page 21.
---------------------------------	--

PhotoEnhance	Appliquez divers paramètres de correction de l'image spécialement conçus pour les photos. Voir "Utilisation du mode Photo Enhance" on page 22.
Paramètres personnalisés	Choisissez dans une liste de paramètres prédéfinis les plus adaptés au document que vous imprimez. Vous pouvez aussi ajouter vos propres options à cette liste. Voir "Utilisation des paramètres avancés" on page 22.
Paramètres avancés	Affinez vos paramètres pour qu'ils répondent à vos besoins spécifiques. Vous pouvez aussi ajouter vos options à la liste des Paramètres personnalisés.

En plus de créer des groupes de paramètres affectant globalement la qualité d'impression, vous pouvez aussi modifier certains aspects du style d'impression et de la mise en page en utilisant les menus Papier et Disposition.

Définition du type de support

Le paramètre type de support détermine les autres paramètres disponibles ; vous devriez toujours le définir en premier.

Dans le menu Principal, choisissez le paramètre Type de support correspondant au papier que vous utilisez. Repérez votre papier dans la liste suivante, puis sélectionnez le Type de support correspondant (en gras). Pour certains papiers, vous pouvez choisir plusieurs types de support.

Papier Photo - Epais 190 g/m²

Papier Photo 10 x 15 (20 f.)	S041134
Papier Photo A4 (20 f.)	S041140
Papier Photo Panoramique 210 x 594 (10 f.)	S041145

Papier Glacé Qualité Photo - Grammage moyen

Papier Glacé A4 Qualité Photo (20 f.)	S041126
---------------------------------------	---------

Film Glacé Qualité Photo - Support Plastique

Film Glacé A4 Qualité Photo (15 f.)	S041071
Film Glacé A6 Qualité Photo (10 f.)	S041107

Papier Couché Qualité Photo

Papier Couché A4 Qualité Photo (100 f.)	S041061
Papier Couché A4+ (Legal) Qualité Photo (100 f.)	S041067

Papier Mat - Epais 167 g/m²

Papier Mat épais moyen A4	S041256
---------------------------	---------

Papier Couché 360 dpi

Papier Couché A4 360 dpi (100 f.)	PAEFS0004
-----------------------------------	-----------

Divers

PhotoSticker A6 16 (5 f.)	S041144
PhotoSticker A6 4 (5 f.)	S041176
Carte Photo prédécoupée	S041177
Carte A6 Qualité Photo (50 f.)	S041054
Transparents A4 (30 f.)	S041063
Papier Transfert pour T Shirt A4 (10 f.)	S041154
Papier Adhésif Qualité Photo A4 (10 f.)	S041106
Cartes de voeux avec enveloppes (127 x 203 mm)	S041148
Starter Kit	S041001

Remarque :

La disponibilité des supports varie selon les pays.

Utilisation du mode de paramétrage automatique

Quand l'option Automatique est sélectionnée dans le menu Principal, le pilote d'imprimante prend en compte tous les paramètres détaillés basés sur les paramètres courants Support et Encre. Pour définir le paramètre Encre, cliquez sur Couleur pour imprimer en couleur ou sur Noire pour imprimer en noir et blanc ou utiliser l'échelle de gris. Pour définir le paramètre Type de support, voir "Définition du type de support" on page 19.



Remarque :

- ❑ *Selon le support choisi dans la liste Support (si l'option Automatique est sélectionnée), un curseur apparaît dans la boîte Mode permettant de choisir Qualité ou Vitesse, ou un paramètre intermédiaire. Choisissez Qualité quand celle-ci compte plus que la vitesse.*

- ❑ *La plupart des applications Windows ont des paramètres de taille du papier et de mise en page prioritaires sur ceux du pilote d'imprimante. Si ce n'est pas le cas, vous devriez aussi contrôler les options du menu Papier du pilote.*

Utilisation du mode Photo Enhance

L'option Photo Enhance offre divers paramètres de correction de l'image à utiliser sur les images de vos photos avant d'imprimer. L'option Photo Enhance ne modifie pas l'original.

Si vous imprimez des photos issues d'un appareil photo numérique, vous pouvez cocher la case Appareil photo numérique pour donner à vos images imprimées l'aspect doux et naturel des photos prises avec une pellicule normale.

Remarque :

- Ce mode n'est accessible que pour des impressions couleur.*
- L'impression en mode Photo Enhance risque d'augmenter le temps d'impression selon votre ordinateur et la quantité de données contenues dans votre image.*

Le mode Photo Enhance offre les paramètres suivants .

Standard	Correction standard de l'image pour la plupart des photos. Essayez cette option en premier.
Portrait	Idéal pour les photos de personnes.
Paysage	Idéal pour de grands paysages comme des montagnes, des ciels ou des océans.
Atténuation	Donne à vos photos le même aspect que si elles avaient été prises avec un objectif diffuseur.
Sépia	Donne à vos photos un aspect bistre.

Utilisation des paramètres avancés

Les paramètres avancés vous permettent d'effectuer divers changements en cliquant simplement sur la souris. Dans la liste des paramètres avancés, vous trouverez des paramètres prédéfinis proposés par EPSON et conçus pour un certain type d'impression comme des graphiques et des schémas utilisés pour des présentations, ou des images issues d'un appareil numérique.

Vous pouvez aussi créer vos propres paramètres et les ajouter à la liste. Voir "Utilisation des Paramètres avancés" dans le **Guide de référence** en ligne pour plus de détails.

La liste des paramètres avancés comprend les paramètres prédéfinis suivants .

Texte/Graphiques	Pour imprimer des documents de présentation tels que graphiques ou schémas.
Economie	Pour imprimer des brouillons de texte.
ICM	ICM signifie correspondance automatique des couleurs (Image Color Matching). Cette option adapte les couleurs de l'impression à celles de l'écran.
sRGB	Pour une bonne correspondance des couleurs avec d'autres périphériques utilisant le système sRGB.

Effectuez les opérations suivantes pour définir un Paramètre avancé.

1. Cliquez sur **Avancé** dans le menu **Principal**.
2. Dans la liste des **Configurations personnalisées**, choisissez les plus appropriées au document ou à l'image que vous imprimez.
3. Quand vous choisissez une option, certaines comme **Qualité d'impression**, **Demi-ton** et **Ajustement des couleurs** sont définies automatiquement. Ces changements sont indiqués dans les **Paramètres courants** en bas du menu **Principal**.
4. Avant d'imprimer, pensez à contrôler les options **Support** et **Encre** qui peuvent être affectées par le paramètre personnalisé choisi. Voir "Définition du type de support" on page 19.

Aperçu avant impression

Pour avoir un aperçu de votre document avant de l'imprimer, cochez la case Aperçu avant impression du menu Principal. Quand vous sélectionnez l'option d'impression de votre application, la fenêtre d'aperçu s'ouvre :

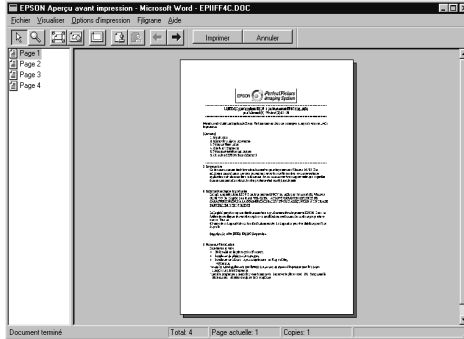

Vous pouvez manipuler le document en aperçu des façons suivantes :

- Sélectionner et visualiser des pages individuelles.
- Réduire ou agrandir la taille de l'aperçu.
- Sélectionner et imprimer n'importe quelle page ou toutes les pages.
- Ajouter un filigrane. Le filigrane sélectionné apparaît dans l'image en aperçu.

Après visualisation du document, cliquez sur Imprimer pour imprimer, ou cliquez sur Annuler pour annuler l'impression.

S'informer grâce à l'aide en ligne Windows

Le Stylus Scan dispose d'un système d'aide en ligne très complet. Vous pouvez accéder à cette aide soit depuis l'application dans laquelle vous travaillez soit depuis le système d'exploitation.

Depuis votre application

Chaque menu de pilote d'imprimante comprend un bouton Aide proposant des explications sur tous les paramètres de ce menu. Placez-vous simplement dans le menu concerné (Principal, Papier, Disposition ou Utilitaire) et cliquez sur Aide.

Vous pouvez aussi obtenir une aide spécifique pour chaque élément d'un menu en y cliquant avec le bouton droit de la souris puis en cliquant sur Qu'est-ce que c'est?

Depuis le menu Démarrer

Cliquez sur Démarrer, pointez Programmes et Stylus Scan (sur Windows 95 ou 98). Puis cliquez sur Aide pour Stylus Scan 2000. Le contenu de la fenêtre d'aide apparaît.

Impression de votre première page sous Macintosh

Présentation du logiciel d'impression

Le logiciel d'impression comprend le pilote et les utilitaires d'imprimante. Le pilote vous permet de choisir entre un grand nombre de paramètres pour obtenir les meilleurs résultats de votre Stylus Scan. Les utilitaires vous permettent de contrôler le Stylus Scan et de le maintenir dans un état de fonctionnement optimal.

Pour plus d'informations sur le pilote d'impression, voir "Modifications des paramètres du pilote d'impression" on page 49.

Vous pouvez obtenir davantage d'informations sur le logiciel d'imprimante en cliquant sur les icônes d'aide des boîtes de dialogue de ce logiciel.

Modifications des paramètres du pilote d'impression

Vous trouverez les paramètres du pilote d'imprimante dans les boîtes de dialogue suivantes :

- Boîte de dialogue Imprimer (cliquez sur Imprimer dans le menu Fichier de votre application ou cliquez sur Options dans la boîte de dialogue Mise en page)
- Boîte de dialogue Mise en page (cliquez sur Mise en page dans le menu Fichier de votre application)
- Boîte de dialogue Disposition (cliquez sur l'icône Disposition de la boîte de dialogue Imprimer)

- ❑ Boîte de dialogue d'impression en tâche fond (cliquez sur l'icône d'impression en tâche fond de la boîte de dialogue Imprimer)
- ❑ Boîte de dialogue d'aperçu (cliquez sur l'icône d'aperçu puis sur Prévisualiser dans la boîte de dialogue Imprimer)

Remarque :

Les paramètres du pilote ne sont pas sauvegardés d'une application à l'autre. Toutefois, ils sont enregistrés avec chaque document et restaurés s'ils sont définis depuis la boîte de dialogue Mise en page. A chaque fois que vous quittez une application et que vous en ouvrez une nouvelle, vérifiez que les paramètres d'impression sont toujours adaptés. Par exemple, si vous choisissez Papier Couché Qualité Photo, dans une application, vous devrez le sélectionner à nouveau si vous changez d'application.

Ces options sont conçues pour vous donner quatre niveaux de contrôle sur le pilote, comme indiqué ci-dessous.

Automatique	La meilleure façon de commencer à imprimer. Voir "Utilisation du mode de paramétrage automatique" on page 53.
PhotoEnhance	Appliquez divers paramètres de correction d'image spécialement conçus pour des photos. Voir "Utilisation du mode Photo Enhance" on page 53.
Configuration personnalisée	Choisissez dans une liste de paramètres prédéfinis les plus adaptés au document que vous imprimez. Vous pouvez aussi ajouter vos propres options à cette liste. "Utilisation du mode avancé" on page 54.
Avancé	Affinez vos paramètres pour qu'ils répondent à vos besoins spécifiques. Vous pouvez aussi ajouter vos options à la liste des Paramètres personnalisés.

En plus de créer des groupes de paramètres affectant globalement la qualité d'impression, vous pouvez aussi modifier certains aspects de la mise en page et de la disposition en utilisant les boîtes de dialogue Mise en page et Disposition. Pour des informations sur les options de Mise en page. Pour des informations sur les options de Disposition.

Définition du type de support

Le paramètre Type de support détermine les autres paramètres disponibles ; vous devriez toujours le définir en premier.

Dans la boîte de dialogue Imprimer, sélectionnez le Type de support correspondant au papier que vous utilisez. Repérez votre papier dans la liste suivante, puis sélectionnez le Type de support correspondant (affiché en gras en gras). Pour certains papiers, plusieurs valeurs de Type de support conviennent.

Papier Photo - Epais 190 g/m²

Papier Photo 10 x 15 (20 f.)	S041134
Papier Photo A4 (20 f.)	S041140
Papier Photo Panoramique 210 x 594 (10 f.)	S041145

Papier Glacé Qualité Photo - Grammage moyen

Papier Glacé A4 Qualité Photo (20 f.)	S041126
---------------------------------------	---------

Film Glacé Qualité Photo - Support Plastique

Film Glacé A4 Qualité Photo (15 f.)	S041071
Film Glacé A6 Qualité Photo (10 f.)	S041107

Papier Couché Qualité Photo

Papier Couché A4 Qualité Photo (100 f.)	S041061
Papier Couché A4+ (Legal) Qualité Photo (100 f.)	S041067

Papier Mat - Epais 167 g/m²

Papier Mat épais moyen A4	S041256
---------------------------	---------

Papier Couché 360 dpi

Papier Couché A4 360 dpi (100 f.)	PAEFS0004
-----------------------------------	-----------

Divers

PhotoSticker A6 16 (5 f.)	S041144
PhotoSticker A6 4 (5 f.)	S041176
Carte Photo prédécoupée	S041177
Carte A6 Qualité Photo (50 f.)	S041054
Transparents A4 (30 f.)	S041063
Papier Transfert pour T Shirt A4 (10 f.)	S041154
Papier Adhésif Qualité Photo A4 (10 f.)	S041106
Cartes de voeux avec enveloppes (127 x 203 mm)	S041148
Starter Kit	S041001

Remarque :

La disponibilité des supports spéciaux varie selon les pays.

Utilisation du mode de paramétrage automatique

Si le mode Automatique est activé dans la boîte de dialogue Imprimer, le pilote d'imprimante prend en compte tous les paramètres détaillés basés sur les paramètres courants Type de support et Encre. Définissez le paramètre Encre en cliquant sur Couleur pour imprimer en couleur, ou sur Noire pour imprimer en noir et blanc ou pour utiliser l'échelle de gris. Pour définir le type de support, voir "Définition du type de support" on page 51.

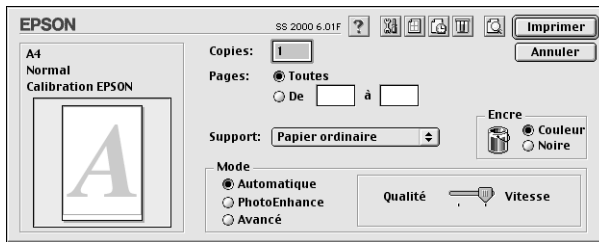

Remarque :

Selon le support choisi dans la liste Type de support (si l'option Automatique est sélectionnée), un curseur apparaît dans la boîte Mode permettant de choisir Qualité ou Vitesse. Choisissez Qualité quand celle-ci compte plus que la vitesse.

Utilisation du mode Photo Enhance

L'option Photo Enhance offre divers paramètres de correction de l'image à utiliser sur les images de vos photos avant d'imprimer. L'option Photo Enhance ne modifie pas l'original.

Si vous imprimez des photos issues d'un appareil photo numérique, vous pouvez cocher la case Appareil photo numérique pour donner à vos images imprimées l'aspect doux et naturel des photos prises avec une pellicule normale.

Remarque :

Ce mode n'est accessible que pour des impressions couleur.

- ❑ *L'impression en mode Photo Enhance risque d'augmenter le temps d'impression selon votre ordinateur et la quantité de données contenues dans votre image.*

Le mode Photo Enhance offre les paramètres suivants.

Standard	Correction standard de l'image pour la plupart des photos. Essayez cette option en premier.
Portrait	Idéal pour les photos de personnes.
Paysage	Idéal pour de grands paysages comme des montagnes, des ciels ou des océans.
Atténuation	Donne à vos photos le même aspect que si elles avaient été prises avec un objectif diffuseur.
Sépia	Donne à vos photos un aspect bistre.

Utilisation du mode avancé

La liste des configurations personnalisées vous permet d'effectuer divers changements. Dans cette liste, vous trouverez des paramètres prédéfinis fournis par EPSON conçus spécialement pour des types particuliers d'impression, comme des graphiques ou des schémas de présentation ou des images issues d'un appareil photo numérique.

Vous pouvez aussi créer vos propres paramètres et les ajouter à la liste.

Le mode avancé offre les paramètres prédéfinis suivants.

Texte/Graphique	Pour imprimer des documents de présentation tels que graphiques ou schémas.
Economie	Pour imprimer des brouillons de texte.
ColorSync	Réglage automatique des couleurs d'impression pour qu'elles correspondent à celles de l'écran.

Effectuez les opérations suivantes pour définir un Paramètre avancé.



1. Commencez par contrôler les paramètres Type de support et Encre. Pour en savoir plus, voir “Définition du type de support” on page 51.
2. Cliquez sur le bouton Avancé de la boîte de dialogue Imprimer. Cela active la liste des Paramètres personnalisés, située à droite du bouton Avancé.
3. Dans la liste des Paramètres personnalisés, choisissez celui qui correspond le mieux au document ou à l’image que vous souhaitez imprimer.
4. Quand vous choisissez un paramètre personnalisé, d’autres options telles que Qualité d’impression, Demi-ton et Couleur sont définies automatiquement. Ces modifications s’affichent dans la zone des paramètres courants sur la droite de la boîte de dialogue Imprimer

Aperçu avant impression

En cliquant sur l’icône  d’aperçu avant impression de la boîte de dialogue Imprimer, vous pouvez visualiser votre document avant de l’imprimer. Effectuez les opérations suivantes pour utiliser cette option.

1. Définissez les paramètres du pilote d’imprimante.
2. Cliquez sur l’icône  d’aperçu dans la boîte de dialogue Imprimer. Le bouton Imprimer devient le bouton Prévisualiser.



Remarque :

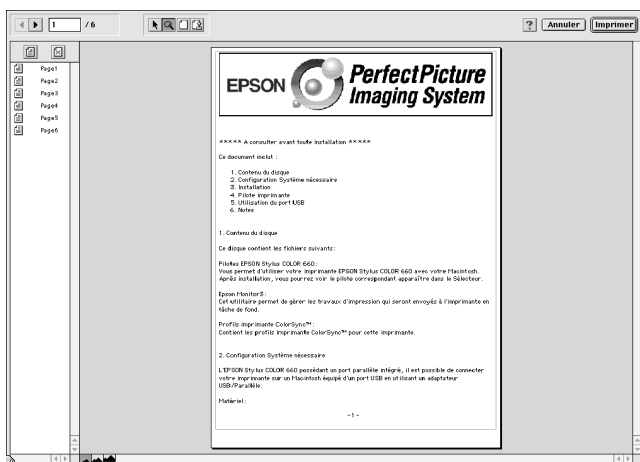

Utilisez le bouton  Prévisualiser pour passer en mode  Imprimer, Prévisualiser et  Enregistrer. Cliquez sur cette icône pour sélectionner le mode que vous souhaitez utiliser. Pour plus de détails sur le mode Enregistrer fichier, voir “Enregistrement des données d’impression” on page 69.

3. Cliquez sur le bouton Prévisualiser. La boîte de dialogue d’aperçu avant impression s’ouvre et affiche un aperçu du document.



La boîte de dialogue d’aperçu contient six icônes que vous pouvez utiliser pour effectuer les opérations suivantes.

	Sélection	Pour sélectionner, déplacer et redimensionner les filigranes.
	Zoom	Pour agrandir ou réduire la taille de l’aperçu de la page.
	Marge Afficher/Ne pas afficher	Pour afficher ou cacher les bordures indiquant la zone imprimable.

	Edition de filigrane	Pour afficher ou cacher la boîte d'édition des filigranes. Utilisez cette boîte de dialogue pour intégrer des filigranes à votre document.
 	Ajouter une page Supprimer une page	Pour sélectionner ou ne pas sélectionner les pages à imprimer dans la colonne de gauche.





4. Si vous êtes satisfait de l'image, cliquez sur Imprimer.

Si vous n'êtes pas satisfait de l'apparence de votre image, cliquez sur Annuler. Les boîtes de dialogue Aperçu et Imprimer se ferment en conservant les paramètres d'impression courants. Ouvrez à nouveau la boîte de dialogue Imprimer pour appliquer d'autres changements à vos paramètres d'impression.

Enregistrement des données d'impression

Vous pouvez sauvegarder les données d'impression dans un fichier à l'aide de l'icône  Enregistrer fichier de la boîte de dialogue Imprimer. Cette fonction vous permet d'imprimer les données ultérieurement simplement en double-cliquant sur le fichier enregistré. Effectuez les opérations suivantes.

Remarque :

Utilisez l'icône  d'aperçu pour passer en mode  Imprimer,  Prévisualiser et  Enregistrer fichier. Cliquez sur l'icône pour choisir votre mode. Pour plus d'informations sur Enregistrer fichier, voir "Enregistrement des données d'impression" on page 69.

1. Définissez vos paramètres d'impression.
2. Cliquez sur l'icône  Prévisualiser de la boîte de dialogue Imprimer plusieurs fois, jusqu'à ce que le bouton Imprimer se change en bouton Enregistrer.

3. Cliquez sur le bouton Enregistrer fichier. La boîte de dialogue suivante s'ouvre.

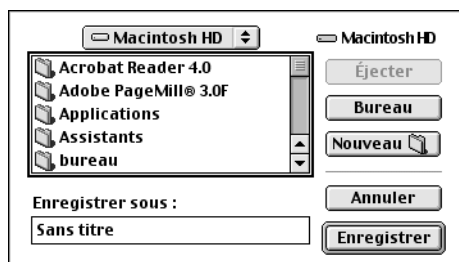

4. Sélectionnez l'endroit où vous souhaitez enregistrer le fichier, puis saisissez un nom de fichier dans la zone Enregistrer sous et cliquez sur Enregistrer.

Pour imprimer ces données, double-cliquez sur le fichier pour ouvrir EPSON Monitor 3. Cliquez sur le bouton  Reprendre pour envoyer les données à l'imprimante.

Numériser

Charger le document

1. Réglez les guides latéraux afin que la distance les séparant soit sensiblement plus large que le document.
2. Tenez le document à numériser avec l'image tournée vers le bas et placez le bord supérieur du document entre les guides latéraux.

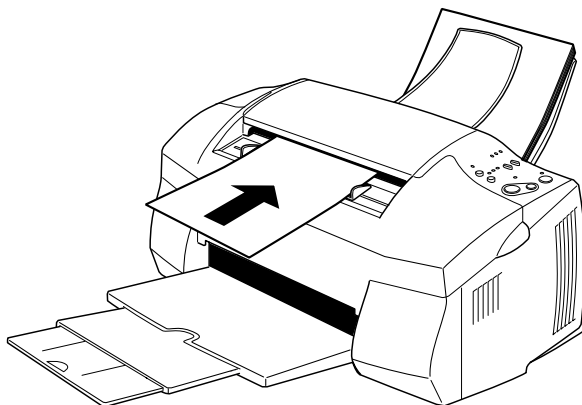

Remarque :

- Veillez à charger le haut du document dans le chargeur feuille à feuille. Si le document est trop grand pour tenir dans le chargeur dans ce sens, essayez de charger le document sur le côté. Vous pourrez faire pivoter l'image de 90° dans votre logiciel de numérisation.*
 - Si votre document est fragile ou très fin, placez-le dans la feuille de protection avant de le charger. Voir "Charger des supports fragiles ou fins" on page 83.*
3. Ajuster les guides latéraux à la largeur du document.

4. Insérez le côté supérieur du document dans le chargeur de document jusqu'à sentir une "traction".
5. Une fois le document engagé dans le chargeur, relâchez-le. Vous pouvez maintenant numériser le document à l'aide de votre logiciel.

Pour numériser sous Windows, voir "Sous Windows" on page 85. Pour numériser sous Macintosh, voir "Sous Macintosh" on page 93.

Charger des supports fragiles ou fins

Avant de numériser une photo ou tout autre document très fin ou fragile, insérez-le dans la feuille de protection fournie avec votre Stylus Scan, en suivant les instructions ci-après. Ensuite, chargez la feuille dans le bac d'alimentation de document.

Remarque :

La feuille de protection est réutilisable.

1. Pour utiliser la feuille de protection, enlevez son film à l'aide de l'onglet.

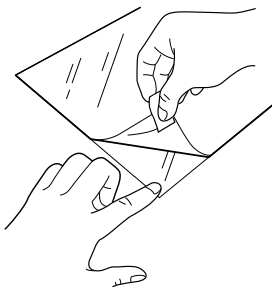

2. Insérer votre document dans la feuille.

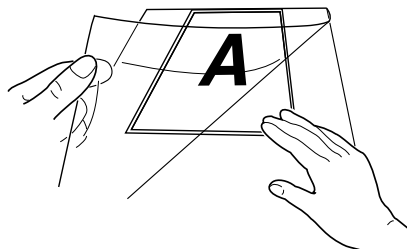

Remarque :

Pour placer la feuille de manière correcte, alignez le haut du document sur le bord fermé de la feuille.

3. Chargez la feuille de protection en appliquant les étapes décrites dans la section “Charger le document” on page 82.

Sous Windows

Utiliser EPSON SMART PANEL

Grâce à EPSON SMART PANEL vous pouvez obtenir vos photos et documents sous forme numérique rapidement et aisément. EPSON SMART PANEL est installé pendant la procédure d'installation des pilotes Stylus Scan. Pour exécuter EPSON SMART PANEL, redémarrez votre ordinateur. Ensuite cliquez sur l'icône SMART PANEL dans la barre des tâches, en bas à droite de l'écran. Pour plus de détails, consultez votre documentation EPSON SMART PANEL.

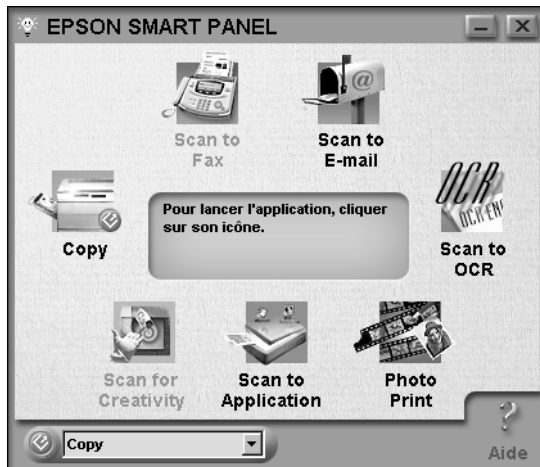

Remarque :

Vous ne pouvez pas utiliser la touche Scan du SMART PANEL si vous utilisez le Stylus Scan 2000.

L'assistant de numérisation offre deux modes : assistant de numérisation de photos et assistant de numérisation de documents. L'assistant de numérisation de photos vous aide à produire des résultats optimaux lors de l'acquisition de documents colorés, tels que des photos et des magazines. Ce mode est utilisé dans diverses applications telles que E-Mail, Numériser vers une application et Numérisation créative. L'autre mode, l'assistant de numérisation de documents, vous aide à numériser des documents pour traitement par des logiciels OCR (reconnaissance optique des caractères).

Photo! Print

Photo! Print permet d'imprimer des images dans de nombreuses tailles, en plaçant une ou plusieurs images sur la même page. Vous pouvez créer des collages et imprimer plusieurs versions de la même image rapidement et aisément à l'aide de cet utilitaire.



FAX

Utilisez Fax pour envoyer et recevoir des télécopies avec votre ordinateur. Cet utilitaire permet également de stocker et de gérer rapidement et aisément tous vos documents fax sur votre ordinateur.



Remarque :

Vous devez installer Winfax pour pouvoir utiliser cette application.

Copie

Copie est une application transformant votre Stylus Scan en copieur numérique. Son interface utilisateur ressemble à un véritable copieur, cependant ses fonctions sont plus puissantes et souples que tout copieur disponible sur le marché.



OCR

L'utilitaire OCR permet de numériser du texte directement dans un fichier texte ou dans une application de traitement de texte ouverte. Pour plus d'informations concernant l'utilisation de cette fonction, consultez votre documentation SMART PANEL.

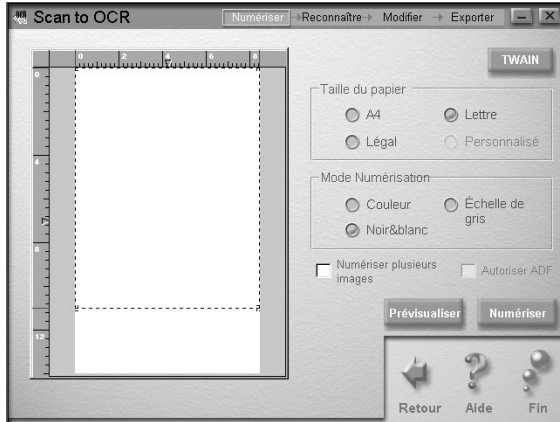

E-mail

Utilisez cette fonction pour numériser une image directement vers un courrier électronique.

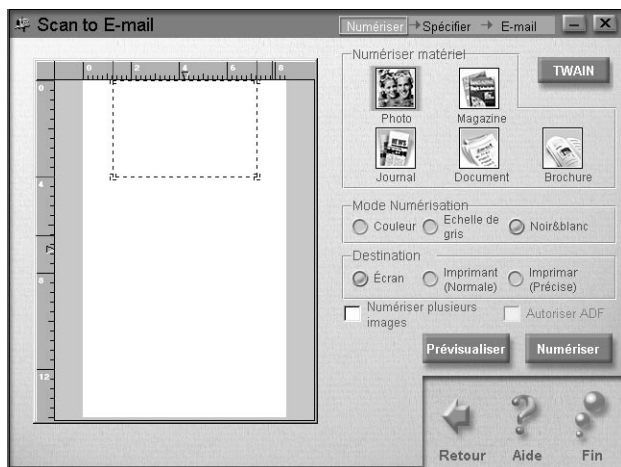

La boîte de dialogue de l'assistant numérisation s'affiche, permettant de procéder à divers réglages. Pour plus d'instructions sur l'utilisation de cette fonction, consultez votre documentation SMART PANEL.

Numériser vers une application

Numérise et envoie les données de l'image à l'application désirée pour édition complémentaire.

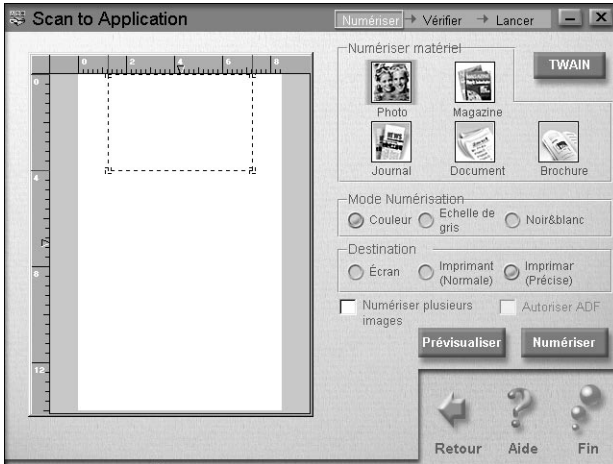

La boîte de dialogue de l'assistant numérisation s'affiche. Pour plus d'informations sur l'utilisation de cette fonction, consultez votre documentation SMART PANEL.

Numérisation créative

Numérisation créative est disponible uniquement si Photo Deluxe Business Edition V1.0 est installé.

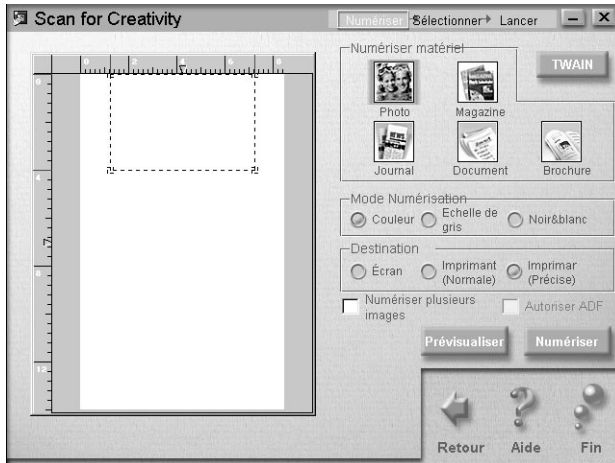

Pour plus d'informations sur l'utilisation de Numérisation créative, consultez votre documentation SMART PANEL.

Sous Macintosh

Numériser avec PageManager

PageManager vous permet de numériser et d'envoyer des données directement vers une application assignée. Pour numériser vers toute application cible, cliquez sur l'icône de l'application dans la barre de boutons de numérisation de PageManager.

Lorsque vous démarrez PageManager, la Barre Boutons du scanner s'affiche à l'écran. Les icônes de cette barre représentent des applications ou des périphériques cibles accessibles à votre scanner. Ceci signifie que vous pouvez numériser et envoyer des données directement vers ces applications ou périphériques en cliquant sur leurs icônes.



Copier

Charger le papier

1. Tenez le document, avec l'image à copier, tourné vers le bas et placez le bord supérieur du document entre les guides latéraux.
2. Ajustez les guides à la largeur du document.
3. Insérez le bord haut du document dans le chargeur de document jusqu'à sentir une "traction".

Remarque :

Si votre document est fragile ou très fin, placez-le dans la feuille de protection avant de le charger. Voir "Charger des supports fragiles ou fins".

4. Une fois le document engagé, lâchez-le. Vous pouvez maintenant procéder à la copie, à l'aide du panneau de commandes de votre Stylus Scan ou de l'utilitaire copie.

Remarque :

- Pour éjecter le document sans effectuer de copie, appuyez sur le bouton stop/effacer ☹.
- Retirez tout le papier se trouvant sur le plateau de sortie avant de faire une copie.
- Retirez tout document du chargeur avant d'imprimer.

Utilitaire Copie (dans le SMART PANEL EPSON)

L'Utilitaire Copie est l'une des fonctions du SMART PANEL EPSON. Avant de l'utiliser, installez le logiciel Stylus Scan et le SMART PANEL EPSON sur l'ordinateur. Consultez le **Guide d'installation** pour des détails sur l'installation.

Remarque :

L'Utilitaire Copie n'est disponible que sous Windows. Sous Macintosh, utilisez PersonalCopy.

Accéder à l'Utilitaire Copie

Procédez comme suit pour accéder à l'Utilitaire Copie.

1. Cliquez sur Démarrer, sélectionnez Programmes et EPSON SMART PANEL pour ouvrir l'application EPSON SMART PANEL.
2. EPSON SMART PANEL s'affiche. Cliquez sur l'icône de copieur pour lancer l'Utilitaire Copie. La boîte de dialogue Utilitaire Copie s'affiche.

Pour paramétrer la copie, voir la section suivante.

Paramétrage de la copie dans l'Utilitaire Copie

Utilisez la boîte de dialogue Utilitaire Copie pour régler la copie.

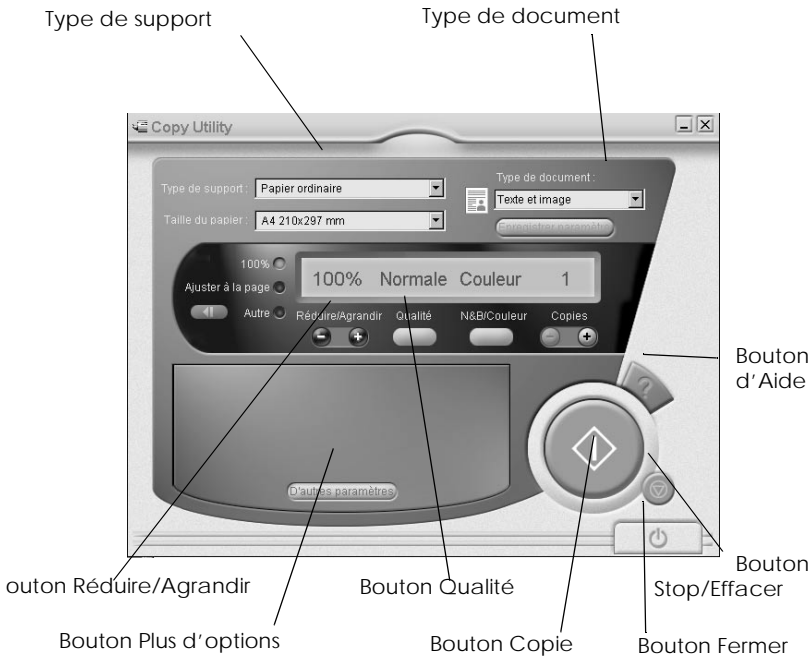

Le tableau ci-dessous répertorie les paramètres disponibles. Si nécessaire, cliquez sur le bouton Plus d'options pour effectuer des réglages avancés et personnalisés. Une fois vos réglages effectués, cliquez sur le bouton de copie  pour commencer la copie.

Bouton d'Aide	Afficher l'aide en ligne.
Bouton Stop/Effacer	Interrompre la copie en cours.
Bouton Copie	Commencer la copie.
Bouton Fermer	Fermer l'utilitaire ou les menus des réglages personnalisés.
Bouton Plus d'options	Réglages personnalisés.

Paramétrage du papier et du document



Type de support

Sélectionnez le type correspondant au papier chargé dans le chargeur.

Taille du papier

Sélectionnez le format correspondant au papier chargé dans le chargeur.

Type de document

Sélectionnez le type correspondant au document original à copier.

Texte Si votre document contient uniquement du texte.

Photo Si vous copiez une photographie.

Texte et image Si votre document inclut du texte et des illustrations.

Enregistrer les réglages Cliquez sur ce bouton pour ouvrir la liste Réglage de type de document. Enregistrez votre réglage original.

Autres réglages élémentaires

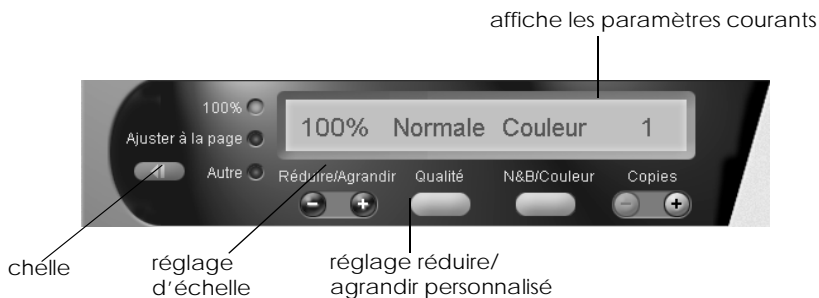

Réduire/Agrandir

Pour régler le taux réduire/agrandir, procédez comme suit :

- Pour produire une copie de taille identique à celle de votre document, sélectionnez 100%.
- Pour adapter automatiquement la taille de l'image au format du papier, sélectionnez Adapter à la page.

Pour définir une taille arbitraire, utilisez l'une des procédures suivantes :

- Sélectionnez Autres, et cliquez sur le bouton + ou - pour définir le réglage.
- Cliquez sur le bouton  échelle pour ouvrir une boîte de dialogue permettant de définir ce réglage.

Qualité

Cliquez sur ce bouton pour sélectionner la qualité de votre copie.

Normal : La qualité d'impression est inférieure, mais la vitesse d'impression est supérieure.

Fin : Impression haute qualité.

N&B/Couleur

Sélection d'une copie en noir et blanc ou en couleur.

Copies

Ces boutons permettent de définir le nombre de copies à produire. Appuyez sur le bouton + pour augmenter le nombre de copies ou sur le bouton - pour le réduire.

Copier à l'aide du panneau de commandes du Stylus Scan

Remarque :

EPSON recommande d'employer les utilitaires fournis pour obtenir les meilleurs résultats lors de copies de photographies ou de documents du même type.

Selectionner le taux et le mode

Lorsque vous utilisez le panneau de commandes, commencez par sélectionner le taux de réduction ou d'agrandissement et le mode copie.

Régler l'agrandissement

Appuyez sur le bouton Réduire/Agrandir pour sélectionner l'agrandissement ou la réduction désirés. Les voyants de sélection indiquent le réglage du taux, qui change à chaque pression du bouton.

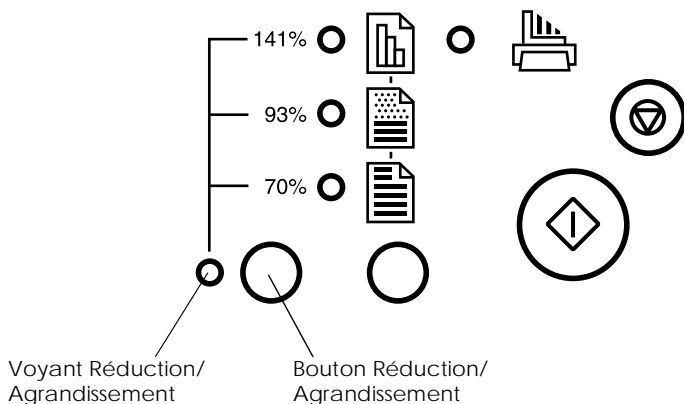

Les réglages suivants sont disponibles : 100%, 70%, 93% ou 141%.

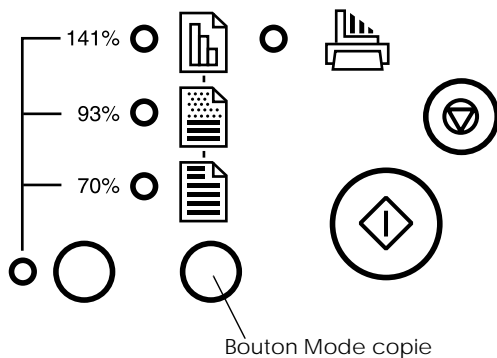

Sélectionner le Mode copie

Appuyez sur le bouton Mode copie pour sélectionner le mode souhaité. Le réglage change à chaque pression du bouton. Les voyants indiquent les paramètres courants.



	Couleur	Produit une copie couleur.
	Echelle de gris	Produit une image en noir et blanc nuancée. Utilisez ce réglage pour copier des images noir et blanc ou couleur.
	N & B	Produit une copie d'images en noir pur sur un fond blanc pur. Utilisez ce réglage pour copier du texte.

Remarque :

Les voyants de sélection indiquent tant le taux d'agrandissement que le mode de copie. Appuyez sur le bouton Réduire/Agrandir et le voyant Réduire/Agrandir s'allume. Le voyant de l'élément couramment sélectionné s'allume également. Lorsque vous appuyez sur le bouton de mode de copie, le voyant indique le réglage du mode.

Une fois satisfait de vos réglages, appuyez sur le bouton copie  pour exécuter la copie.

Le document s'engage dans le Stylus Scan, inverse sa direction et ressort de l'unité d'alimentation. Simultanément, le Stylus Scan engage une feuille blanche dans l'unité d'alimentation de papier, y imprime l'image et l'éjecte sur le plateau de sortie.

Remarque :



Lors de la copie d'un document fin sur lequel figurent des images des deux côtés, certaines parties de l'image figurant au verso de la page peuvent apparaître sur la copie. Pour éviter cela, essayez de sélectionner le Mode copie couleur ou en dégradé de gris.

Remplacement des cartouches d'encre









Utilisation du panneau de commandes

Les voyants lumineux de l'imprimante vous indiquent quand commander une nouvelle cartouche et quand la remplacer. Vous pouvez également contrôler le niveau d'encre et commencer la procédure de remplacement d'une cartouche à partir de votre ordinateur en suivant les instructions de l'utilitaire Status Monitor. Pour plus d'informations, voir **le Guide de référence** en ligne.

Remarque :

Si vous avez besoin de remplacer une cartouche alors que les voyants d'encre noire  et couleur , sont éteints, voir "Remplacement d'une cartouche vieille ou abimée" dans le Guide de référence en ligne.

Ce tableau présente l'état des voyants de l'imprimante et les opérations à effectuer.

Voyants	Action
 	Commandez une nouvelle cartouche d'encre noire (S020189).
 	Remplacez la cartouche d'encre noire.
 	Commandez une nouvelle cartouche d'encre couleur (S020191).
 	Remplacez la cartouche d'encre couleur.

■ = allumé,  = clignotant



Important :

- ❑ *EPSON recommande l'utilisation de cartouches d'encre de la marque EPSON et ne peut être responsable des dommages causés à votre imprimante par l'utilisation de produits d'autres marques.*

- ❑ *Laissez la vieille cartouche en place jusqu'à ce que vous en ayez une neuve pour empêcher l'encre se trouvant dans les buses des têtes d'impression de sécher.*

Remarque :

- ❑ *Si l'une des cartouches est vide, vous ne pouvez plus imprimer jusqu'à ce que vous l'ayez remplacée, même si l'autre n'est pas vide.*

- ❑ *En plus de l'encre utilisée au cours de l'impression de documents, le Stylus Scan consomme de l'encre lors des opérations de nettoyage de la tête d'impression et du cycle d'auto-nettoyage au démarrage de l'imprimante.*



Remarque :

Vous pouvez également remplacer une cartouche d'encre à partir de votre ordinateur à l'aide de Status Monitor. Cliquez sur le bouton Comment dans la fenêtre Etat de l'imprimante de Status Monitor et suivez les instructions s'affichant à l'écran.

Remplacement d'une cartouche d'encre couleur

Pour remplacer une cartouche d'encre à partir du panneau de commandes du Stylus Scan, effectuez les opérations suivantes.

1. Abaissez le plateau de sortie, à l'avant du Stylus Scan, puis ouvrez le capot.

- Maintenez la touche de nettoyage  enfoncée pendant trois secondes puis relâchez-la. La tête d'impression se déplace en position de remplacement de cartouche couleur et le voyant de mise en marche  se met à clignoter.

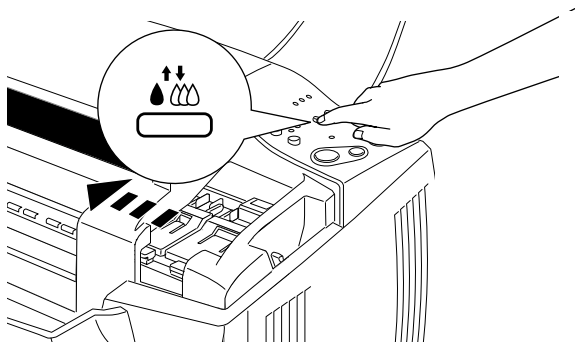

Important :

Ne déplacez pas la tête d'impression à la main pour ne pas endommager le mécanisme.

- Relevez le levier de verrouillage de la cartouche d'encre couleur. Elle sort alors partiellement de son logement. Sortez la cartouche de l'imprimante et jetez-la selon les réglementations locales. Ne détruisez pas les cartouches usagées et n'essayez pas de les recharger.

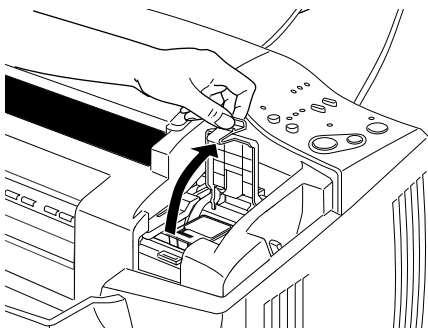



Avertissement :

Si vous avez de l'encre sur les mains, lavez-les à l'eau et au savon. En cas de contact avec les yeux, rincez immédiatement à l'eau claire.



Important :

Dès que vous avez relevé le levier de verrouillage, vous devez enlever et jeter la cartouche même si elle contient encore de l'encre. L'ouverture du levier rend la cartouche inutilisable.

4. Retirez la cartouche de son emballage protecteur. Ensuite, retirez uniquement le ruban adhésif jaune de la cartouche.

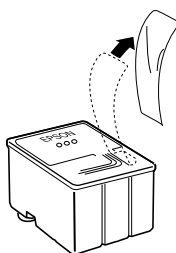

cartouche couleur (S020191)



Important :

- Vous devez décoller le ruban adhésif jaune de la cartouche. La cartouche serait définitivement endommagée s'il était en place au moment de son installation.*
- Ne retirez pas la partie bleue de ce ruban ; sans lui, la cartouche se boucherait et ne pourrait plus imprimer.*
- Ne retirez pas le ruban adhésif situé sous la cartouche pour l'empêcher de fuir.*

5. Glissez doucement la cartouche dans son logement en plaçant l'étiquette sur le dessus. N'appuyez pas sur la cartouche. Puis abaissez le levier de verrouillage jusqu'à ce qu'il s'enclenche.

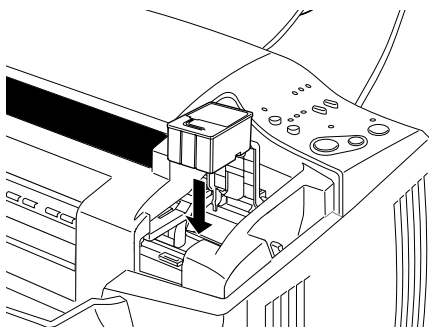



Important :

Une fois les cartouches installées, ne relevez plus leur levier jusqu'à ce que vous les changiez à nouveau, afin de ne pas les rendre inutilisables.

Remarque :

Si vous devez également remplacer la cartouche noire, appuyez sur la touche de nettoyage  et relâchez-la rapidement. La tête d'impression se déplace automatiquement en position de remplacement d'encre noire. Voir "Remplacement d'une cartouche d'encre noire" on page 125.

6. Appuyez sur la touche de nettoyage  et relâchez-la rapidement. Le système de chargement en encre est lancé. Quand le chargement est fini, la tête d'impression revient en position de repos et le voyant de mise en marche  cesse de clignoter.

Remarque :

Si vous remplacez la cartouche d'encre avant la fin de la tâche d'impression, le Stylus Scan imprime automatiquement les pages restantes de la tâche d'impression.





Important :

Le voyant de mise en marche  clignote pendant toute la durée du chargement en encre. Ne mettez jamais l'imprimante hors tension tant qu'il clignote, pour ne pas risquer d'interrompre le chargement en encre.

7. Refermez le capot du Stylus Scan.

Remplacement d'une cartouche d'encre noire

1. Abaissez le plateau de sortie, à l'avant du Stylus Scan, puis ouvrez le capot.
2. Maintenez la touche de nettoyage  enfoncée pendant trois secondes, puis relâchez-la. La tête d'impression se déplace en position de remplacement de cartouche noire. Le voyant de mise en marche  se met à clignoter.

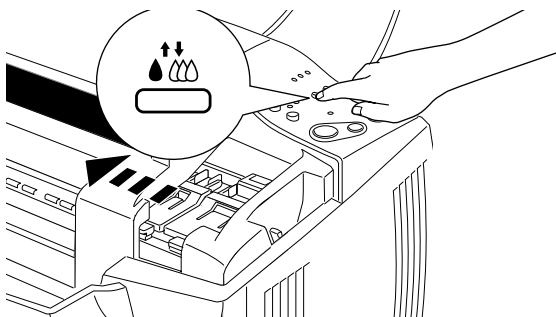

Important :

Ne déplacez pas la tête d'impression à la main pour ne pas endommager le mécanisme.

3. Relevez complètement le levier de verrouillage de la cartouche d'encre noire. Cette cartouche sort partiellement de son logement. Sortez la cartouche du Stylus Scan et jetez-la selon la réglementation locale. Ne détruisez pas les cartouches usagées et n'essayez pas de les recharger.

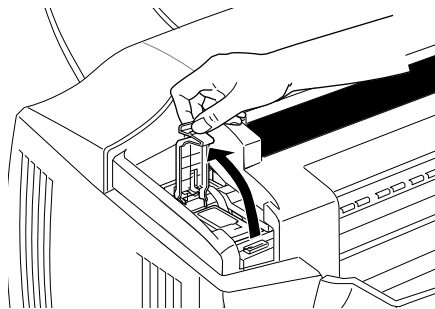

Avertissement :

Si vous avez de l'encre sur les mains, lavez-les à l'eau et au savon. En cas de contact avec les yeux, rincez immédiatement à l'eau claire.



Important :

Dès que vous avez ouvert le levier de verrouillage, vous devez enlever et jeter la cartouche même si elle contient encore de l'encre. L'ouverture du levier rend la cartouche inutilisable.

4. Retirez la cartouche d'encre noire de son emballage protecteur. Ensuite retirez uniquement le ruban adhésif jaune de la cartouche.

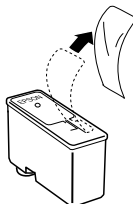

cartouche noire (S020189)



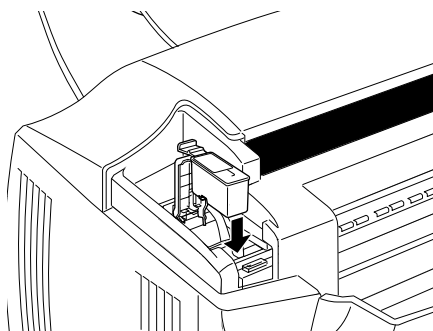

Important :

- Vous devez décoller le ruban adhésif jaune de la cartouche. La cartouche serait définitivement endommagée s'il était en place au moment de son installation.
 - Ne retirez pas la partie bleue de ce ruban ; sans lui, la cartouche se boucherait et ne pourrait plus imprimer.
 - Ne retirez pas le ruban adhésif situé sous la cartouche pour l'empêcher de fuir.
5. Glissez doucement la cartouche dans son logement en plaçant l'étiquette sur le dessus. N'appuyez pas sur la cartouche. Puis abaissez le levier de verrouillage jusqu'à ce qu'il s'enclenche.



Important :

Une fois les cartouches installées, ne relevez plus leur levier jusqu'à ce que vous les changiez à nouveau, afin de ne pas les rendre inutilisables.

- Appuyez sur la touche de nettoyage  et relâchez-la rapidement. Le système de chargement encre est lancé. Quand le chargement est fini, la tête d'impression revient en position de repos et le voyant de mise en marche  cesse de clignoter.

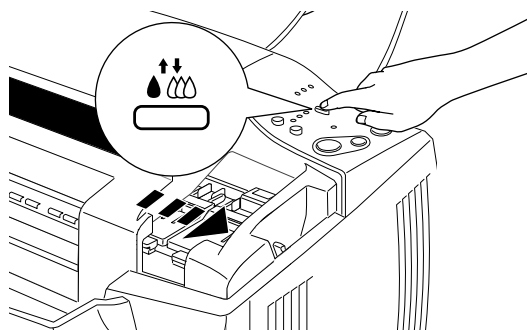

Remarque :

Si vous remplacez la cartouche d'encre avant la fin de la tâche d'impression, le Stylus Scan imprime automatiquement les pages restantes de la tâche d'impression.



Important :

Le voyant de mise en marche  clignote pendant toute la durée du chargement encre. Ne mettez jamais l'imprimante hors tension tant qu'il clignote, pour ne pas risquer d'interrompre le chargement encre.

- Refermez le capot du Stylus Scan.

Emploi de l'utilitaire Status Monitor 3

Vous pouvez contrôler le niveau d'encre restante depuis votre ordinateur et suivre les instructions qui s'affichent pour remplacer une cartouche vide ou presque vide.

Quand une cartouche d'encre est vide ou presque, et quand vous êtes prêts à la remplacer, cliquez sur le bouton Comment de la fenêtre Etat de l'imprimante de Status Monitor. La tête d'impression se place en position de remplacement de cartouche d'encre. Suivez les instructions qui s'affichent à l'écran pour remplacer la cartouche.

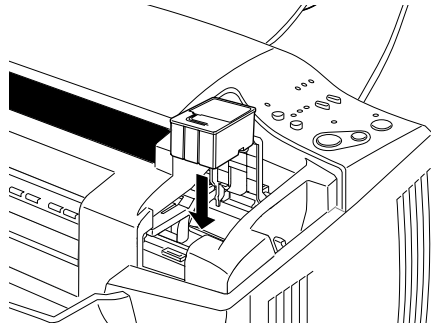



Maintenance

Vérification des buses de la tête d'impression

Si vos impressions et copies sont inexplicablement pâles ou si elles présentent des blancs (des points absents) dans l'image imprimée, vous pouvez identifier le problème en vérifiant les buses de la tête d'impression.

Vous pouvez vérifier les buses de la tête d'impression à partir de l'ordinateur ou du panneau de commandes. Les deux méthodes sont décrites ci-après.

Utiliser les boutons du panneau de commandes

1. Vérifiez que du papier au format A4 ou Letter est chargé dans le bac d'alimentation.
2. Si le Stylus Scan est sous tension, appuyez une fois sur le bouton de mise en marche  pour le mettre hors tension.
3. Maintenez la touche d'avancement  enfoncée tout en appuyant sur la touche de mise en marche  pour allumer le Stylus Scan. Ensuite, relâchez les deux touches.

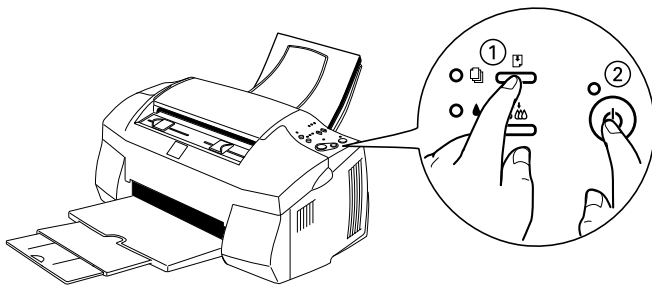

Le Stylus Scan imprime des informations de version de la ROM et les codes de comptage d'encre, ainsi qu'un schéma de vérification des buses. Voici des échantillons d'impression.

Bon échantillon

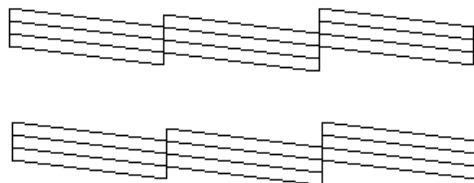

Nettoyez la tête d'impression

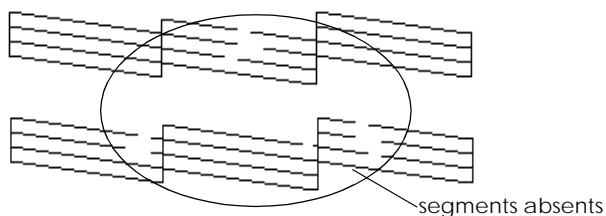

L'exemple ci-dessus est en noir et blanc mais la page de test est en couleur (CMJN).



Si la qualité n'est pas satisfaisante (par exemple, un segment de ligne est absent), une buse est encrassée ou la tête d'impression n'est plus alignée. Pour plus d'informations sur le nettoyage de la tête d'impression, voir la section suivante. Pour plus d'informations concernant le réalignement de la tête d'impression, voir "Alignement de la tête d'impression" on page 144.

Nettoyer la tête d'impression



Si vous considérez que des impressions et des copies sont inexplicablement pâles ou que des blancs (points manquants) affectent l'image imprimée, vous pouvez également résoudre le problème en nettoyant la tête d'impression. Le nettoyage de la tête d'impression assure que les buses éjectent l'encre correctement.

Vous pouvez exécuter le nettoyage à partir de votre ordinateur ou du panneau de contrôle. Pour exécuter le nettoyage à partir de votre ordinateur, utilisez l'utilitaire Nettoyage des têtes. Les deux méthodes sont décrites ci-après.

Remarque :

- ❑ *Le nettoyage de la tête d'impression consomme de l'encre couleur et noire. Pour éviter de gaspiller de l'encre, nettoyez la tête d'impression uniquement lorsque la qualité d'impression décline.*
- ❑ *Utilisez l'utilitaire Vérification des buses pour confirmer que la tête d'impression nécessite un nettoyage. Ceci économise de l'encre.*
- ❑ *Lorsque le voyant de fin d'encre noire  ou couleur  clignote ou est allumé, vous ne pouvez nettoyer la tête d'impression. Remplacez d'abord la cartouche d'encre correspondante.*
- ❑ *Ne lancez pas l'utilitaire Nettoyage des têtes ou Vérification des buses pendant une impression. En effet, votre impression serait maculée.*

Utilisation les boutons du panneau de commandes

1. Assurez vous que le voyant de mise en marche  est allumé et que les voyants fin d'encre noire  ou couleur  sont éteints.

- Maintenez le bouton de nettoyage  enfoncé pendant trois secondes, puis relâchez-le.

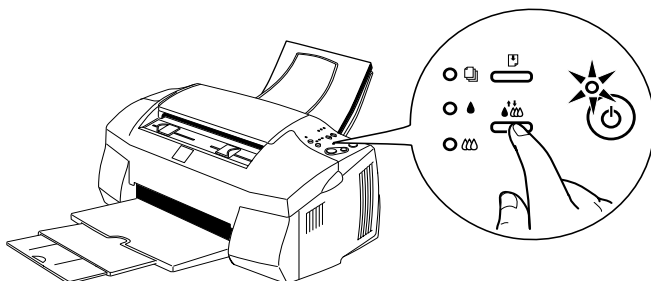





Le Stylus Scan commence à nettoyer la tête d'impression et le voyant de mise en marche  clignote. Le nettoyage de la tête d'impression s'effectue en une minute environ.



Attention :

Ne coupez jamais le Stylus Scan quand le voyant Marche  clignote. Ceci peut endommager le mécanisme.

Remarque :

Si le voyant de fin d'encre noire  ou couleur  clignote ou est allumé, appuyez sur le bouton Nettoyage  pour lancer la procédure de remplacement de cartouche d'encre. Si vous ne souhaitez pas remplacer une cartouche d'encre à ce moment, appuyez à nouveau sur le bouton de nettoyage  pour ramener la tête d'impression en position de repos.

- Lorsque le voyant de mise en marche  cesse de clignoter, imprimez quelques lignes d'un document pour confirmer que la tête est propre et réinitialiser le cycle de nettoyage.

Si la qualité ne s'améliore pas après quatre ou cinq exécutions de cette procédure, mettez le Stylus Scan hors tension et laissez-le au repos pendant une nuit. Ensuite, essayez à nouveau de nettoyer la tête.

Si la qualité d'impression ne s'améliore toujours pas, une ou plusieurs cartouches d'encre sont anciennes ou endommagées et nécessitent un remplacement.

Si la qualité d'impression demeure encore problématique après le remplacement des cartouches d'encre, contactez votre revendeur.

Remarque :

Pour maintenir la qualité d'impression, EPSON recommande d'allumer le Stylus Scan au moins une minute par mois.

Alignement de la tête d'impression

Si vous remarquez un mauvais alignement des lignes verticales, vous pouvez résoudre ce problème à partir de votre ordinateur, à l'aide de l'utilitaire Alignement des têtes.

Remarque :

Ne lancez pas l'utilitaire Alignement des têtes pendant une impression. En effet, ceci peut maculer votre impression.

Pour les utilisateurs de Windows

1. Vérifiez que du papier normal au format A4 ou Letter est chargé dans le bac d'alimentation.
2. Ouvrez la fenêtre du logiciel d'impression. Pour les instructions, voir "Ouverture du logiciel d'impression".
3. Cliquez sur l'onglet Utilitaire puis sur le bouton Alignement des têtes.
4. Suivez les messages s'affichant à l'écran pour aligner la tête d'impression.

Pour les utilisateurs de Macintosh

1. Vérifiez que du papier normal au format A4 ou Letter est chargé dans le bac d'alimentation.
2. Ouvrez la boîte de dialogue Imprimer ou Mise en page.
3. Cliquez sur le bouton  Utilitaire de la boîte de dialogue Imprimer ou Mise en page, et ensuite sur le bouton Alignement des têtes.
4. Suivez les messages s'affichant à l'écran pour aligner la tête d'impression.

Calibrer votre système

L'utilitaire de calibrage d'écran EPSON Screen Calibration s'installe automatiquement lorsque vous installez le logiciel du Stylus Scan.

Cet utilitaire calibre votre moniteur, assurant que la teinte et le contraste de votre écran correspondent étroitement à l'image originale. Calibrez votre écran avant d'utiliser votre scanner.

Pour plus d'informations concernant la couleur et le calibrage des périphériques de sortie, consultez le *Guide couleur*.

Calibrer votre écran

Calibrez votre écran lors de la première installation du logiciel de scanner et à chaque changement de moniteur.

Procédez comme suit.

Pour les utilisateurs Windows

1. Double-cliquez sur l'icône Stylus Scan SF TWAIN Setup dans le Panneau de configuration. La boîte de dialogue Stylus Scan SF TWAIN s'affiche.
2. Cliquez sur le bouton Calibrage de l'écran. La boîte de dialogue Screen Calibration s'affiche.

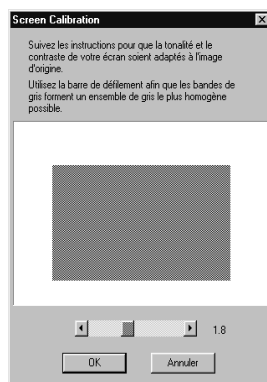
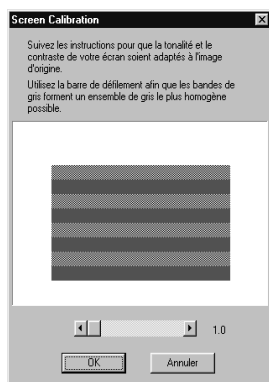

3. Déplacez la tirette vers la gauche ou la droite pour faire correspondre les teintes des deux bandes horizontales grises.
4. Cliquez OK pour terminer le calibrage de votre scanner et moniteur.

Les bandes grises ne s'harmonisent pas parfaitement. Cependant, essayez de rapprocher les deux teintes au maximum.

Le profil d'écran contient des informations de calibrage de l'image prévisualisée ainsi que de l'image numérisée.

Pour les utilisateurs Macintosh

1. Cliquez sur l'icône Calibrage de l'écran dans la boîte de dialogue Scanner. L'écran suivant s'affiche.

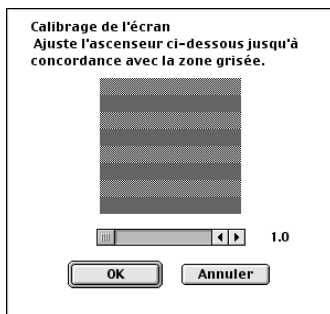

2. Déplacez la tirette vers la gauche ou la droite pour faire correspondre les teintes des deux bandes horizontales grises.
3. Cliquez OK pour terminer le calibrage de votre scanner et moniteur.











Les bandes grises ne s'harmonisent pas parfaitement. Cependant, essayez de rapprocher les deux teintes au maximum.







Le profil d'écran contient des informations de calibrage de l'image prévisualisée ainsi que de l'image numérisée.

Dépannage



Voyants d'erreur

Vous pouvez identifier de nombreux problèmes communs grâce aux voyants du panneau de commandes. Si le Stylus Scan s'arrête et si les voyants s'allument ou clignotent, consultez le tableau suivant pour vous aider à diagnostiquer et à résoudre le problème.

Voyants	Problème et solution	
	Fin de papier	
	Pas de papier chargé dans le bac d'alimentation.	Chargez du papier dans le bac. Ensuite, appuyez sur le bouton Charger/Ejecter  pour éteindre ce voyant. Le Stylus Scan continue l'impression ou la copie.
  	Bourrage papier (zone d'impression)	
	Un bourrage papier s'est produit dans la zone d'impression.	Appuyez sur le bouton Charger/Ejecter  . Le Stylus Scan devrait éjecter le papier bloqué et reprendre l'impression. Si l'état d'erreur persiste, ouvrez le capot avant et retirez le papier bloqué. Vérifiez que du papier est chargé dans le bac et appuyez sur le bouton Charger/Ejecter  pour continuer l'impression ou la copie.
 	Bourrage papier (zone de copie)	
	Le document original est bloqué dans la zone numérisation/copie	Eteignez le Stylus Scan et fermez toutes les applications ouvertes. Ouvrez le capot supérieur du Stylus Scan et retirez le document bloqué. Puis fermez le capot supérieur et allumez le Stylus Scan
 	Encre faible (cartouche d'encre noire)	
	La cartouche d'encre noire est presque vide.	Préparez une cartouche d'encre noire neuve.

	Fin d'encre (cartouche d'encre noire)	
	La cartouche d'encre noire est vide	Remplacez la cartouche d'encre noire à l'aide d'une cartouche neuve. "Remplacement d'une cartouche d'encre noire" on page 68.
	Encre faible (cartouche d'encre couleur)	
	La cartouche d'encre couleur est presque vide.	Préparez une cartouche d'encre couleur neuve.
	Fin d'encre (cartouche d'encre couleur)	
	La cartouche d'encre couleur est vide.	Remplacez la cartouche d'encre couleur à l'aide d'une cartouche neuve. "Remplacement d'une cartouche d'encre couleur" on page 64.
	Erreur Chariot	
	Le chariot de la tête d'impression est bloqué par un bourrage papier, ou tout autre corps étranger, et ne peut revenir à sa position de départ.	Appuyez sur le bouton mise en marche  pour éteindre l'alimentation. Ouvrez le capot avant et retirez tout papier bloqué manuellement. Ensuite, rallumez le Stylus Scan. Si l'erreur persiste, contactez votre revendeur.
	Erreur d'imprimante non répertoriée	
	Une erreur d'imprimante inconnue s'est produite.	Mettez le Stylus Scan hors tension et contactez votre revendeur.

■ = allumé, □ = éteint,  = clignotant

-  Vous ne pouvez pas numériser lorsque le Stylus Scan effectue des copies. Attendez que les copies soient finies.
-  Quand le Stylus Scan est connecté à votre ordinateur avec le port parallèle, vous ne pouvez pas numériser des documents pendant l'impression. Attendez la fin de l'impression.

Utilisation d'une feuille de protection

Si votre document ou photo a une forme irrégulière, utilisez une feuille de protection. Assurez-vous d'avoir positionné votre document ou photo de façon rectiligne dans la feuille de protection et que celle-ci est chargée bien droite dans le bac d'alimentation.

Alimentation ou éjection incorrectes du papier dans le Stylus Scan

Un document est bloqué dans l'unité d'alimentation de document du Stylus Scan

Remarque :

Ces procédures ne s'appliquent pas au papier bloqué dans l'unité d'alimentation de papier du Stylus Scan. Le bac d'alimentation de papier n'est pas utilisé pendant la numérisation.

Eviter les bourrages de documents

Veillez à placer le Stylus Scan à un endroit suffisamment éloigné des murs et d'autres équipements pour que le guide de document soit posé correctement, sans être poussé vers l'avant.

Débloquer un bourrage de documents

Eteignez votre Stylus Scan. Ouvrez le capot supérieur et retirez le papier bloqué. Fermez toute application ouverte avant d'éteindre le Stylus Scan.

Comment contacter le support technique

Si votre Stylus Scan ne fonctionne pas correctement et que vous ne pouvez résoudre vos problèmes avec les informations contenues dans ce manuel, dans l'aide en ligne et dans Réponses EPSON, appelez le support technique.

SUPPORT TECHNIQUE
EPSON FRANCE

08 36 686 687

2,23 F la minute

Ouvert du lundi au samedi de 9h00 à 20h00 sans interruption.

Pour nous permettre de vous aider bien plus rapidement, merci de nous fournir les informations ci-dessous :

Numéro de série de l'imprimante :

(L'étiquette portant ce numéro est au dos de la machine.)

Modèle de l'imprimante :

Marque et modèle de votre ordinateur :

Version du logiciel d'impression :

(Reportez-vous au menu Version.)

Version de Windows que vous utilisez :

**Version de(s) l'application(s) que vous utilisez
normalement avec votre imprimante :**

Vous pouvez également consulter notre site Web :

<http://www.epson.fr>

Options et consommables

Options

Les options suivantes sont disponibles pour votre Stylus Scan.

Câbles d'interface

EPSON propose plusieurs types de câbles d'interface. Vous pouvez utiliser tout câble d'interface répondant aux caractéristiques suivantes. Consultez le manuel de votre ordinateur pour toute exigence supplémentaire.

- ❑ Câble d'interface parallèle (blindé) connecteur D-SUB 25 broches (ordinateur) et Amphenol série 57 36 broches (imprimante)
- ❑ Câble d'interface USB (blindé) Séries A 4 broches (ordinateur) à Séries B 4 broches (imprimante)
(Ce câble n'est pas disponible dans tous les pays.)



Important :

Utilisez uniquement les câbles d'interface répertoriés ci-dessus. L'utilisation d'autres câbles non couverts par des garanties EPSON peut entraîner un dysfonctionnement de l'imprimante.

Consommables

Les cartouches d'encre et les supports EPSON suivants sont disponibles pour votre Stylus Scan.

Cartouches d'encre

Les cartouches suivantes sont compatibles avec votre imprimante.

Cartouche d'encre noire S020189

Cartouche d'encre couleur S020191

Remarque :

Les références produit des cartouches d'encre varient en fonction de l'emplacement géographique.

Supports spéciaux EPSON

EPSON propose des supports conçus spécifiquement pour les imprimantes à jet d'encre, et répondant à la plupart des exigences de l'impression de haute qualité.

Papier Photo - Epais 190 g/m²

Papier Photo 10 x 15 (20 f.)	S041134
Papier Photo A4 (20 f.)	S041140
Papier Photo Panoramique 210 x 594 (10 f.)	S041145

Papier Glacé Qualité Photo - Grammage moyen

Papier Glacé A4 Qualité Photo (20 f.)	S041126
---------------------------------------	---------

Film Glacé Qualité Photo - Support Plastique

Film Glacé A4 Qualité Photo (15 f.)	S041071
Film Glacé A6 Qualité Photo (10 f.)	S041107

Papier Couché Qualité Photo

Papier Couché A4 Qualité Photo (100 f.)	S041061
Papier Couché A4+ (Legal) Qualité Photo (100 f.)	S041067

Papier Mat - Epais 167 g/m²

Papier Mat épais A4	S041256
---------------------	---------

Papier Couché 360 dpi

Papier Couché A4 360 dpi (100 f.)	PAEFS0004
-----------------------------------	-----------

Divers

PhotoSticker A6 16 (5 f.)	S041144
PhotoSticker A6 4 (5 f.)	S041176
Carte Photo prédécoupée	S041177
Carte A6 Qualité Photo (50 f.)	S041054
Transparents A4 (30 f.)	S041063
Papier Transfert pour T Shirt A4 (10 f.)	S041154
Papier Adhésif Qualité Photo A4 (10 f.)	S041106
Cartes de voeux avec enveloppes (127 x 203 mm)	S041148
Starter Kit	S041001

Remarque :

La disponibilité des supports spéciaux varie selon les pays.