

EPSON

Impresora de inyección de tinta color

EPSON STYLUS™ COLOR 680



Manual de instalación

1

Revisar el contenido de la caja



soporte del papel

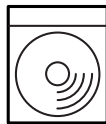

CD-ROM con el software de la impresora y el Manual de referencia



paquete de cartucho de tinta
(contiene tanto cartuchos de tinta negra como de color).

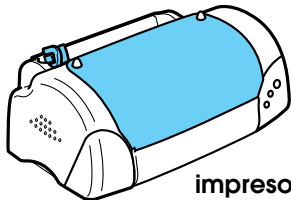

impresora



manuales en papel



cable de alimentación*

* En algunos países, el cable de alimentación va sujeto a la impresora.

El contenido del paquete varía según los países.

En el mismo paquete de la impresora, se adjunta un cartucho de tinta negra y otro de color para que pueda empezar a imprimir de inmediato. Para garantizar la mejor calidad de impresión, una parte de la tinta se utiliza en el proceso de instalación y de revisión iniciales. Esto no sucederá con los cartuchos posteriores. **Nota:** aconsejamos la utilización de consumibles originales EPSON para asegurar la máxima calidad de impresión y un funcionamiento sin problemas.

2

Desembalar la impresora

Retire de la impresora todas las cintas adhesivas y materiales de protección y tire de las esquinas superiores de la bandeja de salida fuera de las presillas de la parte superior de la impresora para bajarla.

①

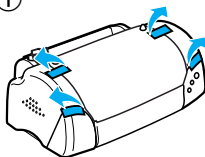

②

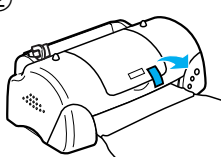

③

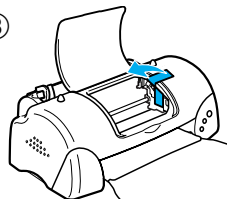

Si la bandeja de salida está doblada, pliegue ambos lados de la bandeja hacia arriba.

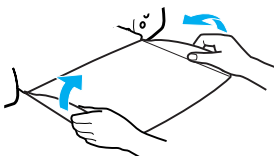

3

Colocar el soporte del papel

Introduzca el soporte del papel en las ranuras situadas en la parte posterior de la impresora y colóquela sobre una superficie plana y estable.

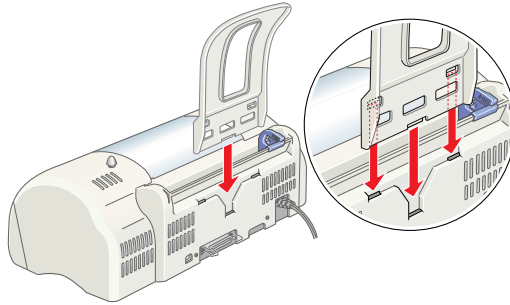

4

Conectar la impresora

La impresora se conecta al ordenador mediante el puerto paralelo o USB. Los ordenadores Macintosh sólo pueden conectarse a través del puerto interfaz USB. Según el país en el que se encuentre, puede que tenga que conseguir el cable adecuado. Para más detalles, véase el epígrafe “Opciones y consumibles” del manual de *Uso diario*.

Nota:

- ❑ *Para conectar la impresora a un PC a través del puerto USB, éste debe tener instalado Windows 98 o Windows 2000 y estar equipado con un puerto USB.*
- ❑ *Si utiliza un concentrador USB, recomendamos que conecte la impresora a la primera fila del concentrador o directamente al puerto USB del ordenador.*

Uso del puerto paralelo para los usuarios de Windows

Para conectar la impresora al ordenador, necesita un cable paralelo (cable paralelo blindado de pares trenzado). Para instalarlo, siga estos pasos.

1. Confirme que están apagados tanto la impresora como el ordenador.

2. Conecte el cable paralelo al puerto paralelo interfaz de la impresora. A continuación, sujete el cable con los clips situados a los lados. Si la impresora incluye un tornillo de conector a masa (normalmente situado a la derecha del puerto), conecte el cable de masa del cable paralelo a éste.
3. Conecte el otro extremo del cable al puerto paralelo del ordenador. Si hay una derivación a masa en el extremo del cable, conéctela al conector de masa situado en la parte posterior del ordenador.

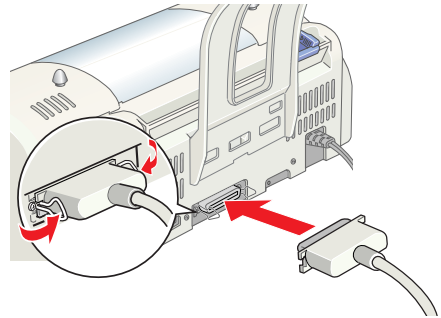

Uso del puerto *USB* para los usuarios de *Windows* y de *Macintosh*

Para conectar la impresora a un puerto USB, necesita un cable USB blindado estándar. Siga estos pasos.

1. Confirme que están apagados tanto la impresora como el ordenador.
2. Conecte el extremo correspondiente del cable al puerto USB de la impresora. (El extremo que encaja en la impresora tiene una forma distinta del extremo que encaja en el ordenador).
3. Conecte el otro extremo del cable al puerto USB del ordenador.

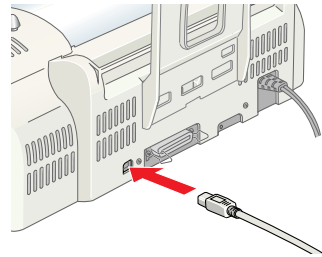

5

Instalar el software de la impresora

Después de conectar la impresora al ordenador, tiene que instalar el software incluido en el CD-ROM "Software para la impresora EPSON Stylus COLOR 680" que se entrega junto con la impresora.





El software de su impresora incluye lo siguiente:

- ❑ **Software de la impresora y utilidades**
El software de la impresora permite seleccionar una amplia variedad de ajustes para obtener los mejores resultados con la impresora. Utilícelo para configurar opciones tales como la calidad y la velocidad de impresión, el tipo de soporte y el tamaño del papel. Las utilidades Test de inyectores, Limpieza de cabezales y Alineación de cabezales (Windows) o Calibración de cabezales (Macintosh) mantienen a la impresora en el máximo de sus prestaciones. EPSON Status Monitor 3 (para Windows 98, 95, 2000 y NT 4.0) o EPSON StatusMonitor (para Macintosh) le notifica los errores que se producen en la impresora y muestra información sobre su estado tales como la cantidad de tinta que queda. Status Monitor también le guía en el proceso de cambio de los cartuchos de tinta.
- ❑ **Manuales en pantalla**
El *Manual de referencia* en pantalla le permite conocer más a fondo su impresora.

Si utiliza la versión en disquete del software, haga una copia de seguridad antes de empezar a instalarlo. Si desea hacer una copia en disquete del software de la impresora que contiene el CD-ROM, use la utilidad para crear disquetes del software incluida en el CD.

Consulte la sección correspondiente más abajo.

Instalación en Windows 98, 95, 2000 y NT 4.0

Siga las instrucciones de esta sección para instalar el software de la impresora y después (en el caso de los usuarios USB de Windows 98 o de Windows 2000), para confirmar que el controlador USB está bien instalado.

Nota:

- ❑ *Si utiliza Windows 2000, debe seguir los pasos descritos a continuación para instalar el software de la impresora. De lo contrario, se instalará el controlador Universal de Microsoft en su lugar. Para comprobar si se ha instalado el controlador Universal, abra la carpeta Impresoras y haga clic, con el botón secundario del ratón, en el icono de su impresora. Para abrir el software de la impresora, haga clic en la opción Preferencias de impresión del menú contextual que aparece. Después, haga clic con el botón secundario en cualquier lugar del software. Si figura la opción Acerca de en el menú contextual que aparece, haga clic en ella. Se abrirá un cuadro de mensajes con las palabras «Controlador de impresora Unidrv». Tendrá que volver a instalar el software de la impresora tal y como se explica a continuación. Si no aparece la opción Acerca de, significa que el software de la impresora se ha instalado correctamente.*
- ❑ *Si aparece el cuadro de diálogo Firma digital no encontrada, haga clic en Sí. Si hiciera clic en NO, tendría que regresar al paso 1 y volver a instalar otra vez el software de la impresora.*

Instalar el software de la impresora

Siga estos pasos para instalar el software de la impresora.

1. Compruebe que la impresora está apagada.
2. Encienda el ordenador e inicie Windows. Si aparece el cuadro de diálogo Nuevo hardware encontrado o cualquier otro asistente, haga clic en Cancelar.
3. Inserte, en la unidad de CD-ROM, el CD del software de impresora entregado junto con la impresora. Aparecerá el cuadro de diálogo Instalador. (Para usuarios de disquetes: inserte el disquete en la unidad de disquetes y haga doble clic en el icono Mi PC, luego en el icono del disquete y después en Setup.exe).
4. Seleccione el idioma preferido. A continuación, seleccione Instalar utilidades del controlador de impresora y haga clic en . Después, haga clic en el botón Aceptar del cuadro de diálogo que aparece para iniciar la instalación del software de la impresora

Nota:

Existe la posibilidad de instalar el Manual de referencia en el disco duro desde el cuadro de diálogo Instalador, como se indica más arriba. Si desea instalarlo, haga clic en Manual on-line y luego en .

Después, haga clic en Instalar Manual de referencia y siga las instrucciones que aparezcan por pantalla. Cuando haya terminado la instalación, aparecerá el icono Manual de ESC680 en la carpeta EPSON. Si desea abrir el manual, haga doble clic en su icono.

5. Encienda la impresora. Siga las instrucciones que aparecen en pantalla. En el caso de los usuarios de Windows 98, la configuración del puerto de la impresora se inicia automáticamente.

En las impresoras conectadas a través del cable USB, la instalación del controlador del dispositivo USB se inicia automáticamente en este punto. Cuando aparezca un mensaje solicitando que reinicie el ordenador, hágalo.

6. Después de encender la impresora, la utilidad de instalación se abrirá automáticamente.

Siga las instrucciones que aparecen en pantalla para instalar los cartuchos de tinta, revisar los inyectores del cabezal de impresión y para limpiar el cabezal de impresión. Cuando aparezca un mensaje notificándole que se ha terminado la instalación, haga clic en Aceptar.

Nota:

Si la utilidad de instalación no se inicia, prosiga con el paso  para instalar los cartuchos de tinta a través del panel de control de la impresora.



7. Cuando aparezca un mensaje notificándole que se ha terminado la instalación, haga clic en Aceptar.

Nota:

Si aparece un mensaje de error, significa que el software de la impresora o el controlador del dispositivo USB de la impresora no está bien instalado. Para más detalles, véase el epígrafe "Solución del problemas" del manual de Manual de referencia.

Cuando haya terminado la instalación, continúe con el paso 7 para imprimir su primera página.

Comprobar que el controlador de USB está instalado correctamente (para usuarios de Windows 98 y de Windows 2000)

Siga estas instrucciones para confirmar que el controlador de USB está instalado correctamente.

Nota:

Las ilustraciones de esta sección corresponden a las pantallas de Windows 98.

1. Haga clic en el botón Inicio, seleccione Configuración y haga clic en Impresoras. Compruebe que el icono de su impresora aparece en la ventana Impresoras.

Seleccione el icono de su impresora y haga clic en la opción Propiedades del menú Archivo.



2. Para usuarios de Windows 98: haga clic en la ficha Detalles y compruebe que aparece EPUSBx: (EPSON Stylus COLOR 680) en el cuadro Imprimir en el puerto siguiente. Para usuarios de Windows 2000: haga clic en la ficha Puertos y compruebe que aparece USBxxx, EPSON Stylus COLOR 680 en el cuadro Imprimir en el puerto/s siguiente/s.

Nota:

Si no se muestra el puerto correcto, consulte la sección "Solución de problemas" del manual de Manual de referencia.

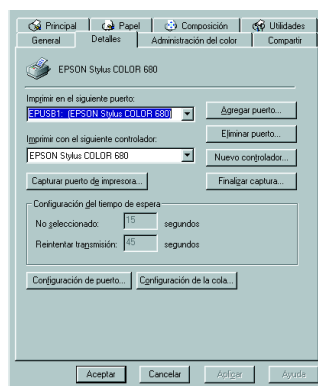

Instalar en Windows 3.1

Siga estos pasos para instalar el software de la impresora.

1. Confirme que se está ejecutando Windows 3.1 y que la ventana Administrador de programas está abierta.
2. Inserte, en la unidad de CD-ROM, el CD del software de impresora entregado junto con la impresora. (Si utiliza la versión en disquete, insértelo en la unidad de disquetes).
3. Haga clic en la opción Ejecutar del menú Archivo. Se abrirá el cuadro de diálogo Ejecutar. En el cuadro Línea de comandos, escriba D:\Epsetup.exe y haga clic en Aceptar. Si la unidad de CD-ROM tiene una letra de unidad distinta de "D", o si está utilizando la versión en disquete, sustituya la "D" por la letra adecuada.
4. Seleccione el idioma preferido y, a continuación, seleccione Instalar utilidades del controlador de impresora. Después, haga clic en el botón Aceptar del cuadro de diálogo que aparece para iniciar la instalación del software de la impresora.
5. Cuando haya terminado la instalación, haga clic en Aceptar para salir del programa de instalación.

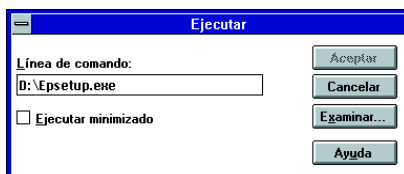

Automáticamente, el programa de instalación selecciona esta impresora como la predeterminada para todas las aplicaciones de Windows.

Instalar en Macintosh

Siga las instrucciones de esta sección para instalar el software de la impresora y luego elegir su impresora en el Selector.



Precaución:

Apague todos los programas antivirus antes de instalar el software de la impresora.

Instalar el software de la impresora

Siga estos pasos para instalar el software de la impresora.

1. Encienda el Macintosh e inserte el CD del software en la unidad de CD-ROM. El CD-ROM del software de la impresora EPSON se abrirá automáticamente.
2. Si aparece un único icono Instalador, haga doble clic en él. Si aparecen varias carpetas que contengan iconos Instalador para varios idiomas, haga doble clic en la carpeta del idioma que desee y luego haga doble clic en el icono Instalador de su interior.



Nota:

Existe la posibilidad de instalar el Manual de referencia en el disco duro desde el CD-ROM del software de la impresora. Si desea instalar el manual, haga clic en Instalar Manual de referencia y siga las instrucciones que aparezcan por pantalla. Cuando haya terminado la instalación, aparecerá el icono Ver Manual de referencia en la carpeta EPSON. Si desea abrir el manual, haga doble clic en su icono.

3. En la pantalla inicial, haga clic en Continuar. Aparecerá el cuadro de diálogo Instalador.
4. Si desea instalar el software de la impresora incluido en su CD-ROM de software de impresora, confirme que el cuadro Ubicación de instalación muestra la unidad correcta y luego haga clic en Instalar.
5. Cuando aparezca un mensaje notificándole que se ha terminado la instalación, haga clic en Reiniciar para reiniciar el sistema.



Seleccionar su impresora en el Selector

Después de instalar el software de la impresora en su Macintosh, tiene que abrir el Selector y elegir su impresora. Debe seleccionar una impresora la primera vez que la use o siempre que desee cambiar a otra impresora. Su Macintosh siempre imprimirá mediante la última impresora seleccionada. Siga estos pasos para elegir su impresora en el Selector.

1. Elija la opción Selector del menú Apple. Luego, seleccione el icono de su impresora y el puerto al que está conectada.
2. Seleccione el botón de radio adecuado de Impresión subordinada para activarla o desactivarla.

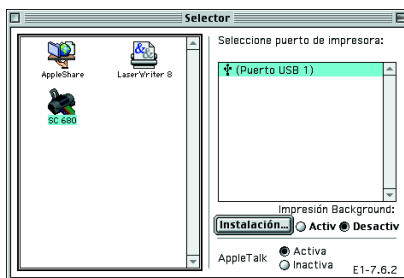

Cuando está activada la impresión o "background", se puede utilizar el Macintosh mientras se está preparando un documento para imprimir. Si desea emplear la utilidad EPSON Monitor3 para administrar trabajos de impresión, deberá activar la impresión en Background.

3. Cierre el Selector.

Instalar y revisar los cartuchos de tinta

Esta impresora funciona con cartuchos de tinta equipados con chips IC. El chip IC supervisa la cantidad de tinta que utiliza cada cartucho. De este modo, si se extrae un cartucho, luego se puede volver a colocar y seguir imprimiendo con el resto de la tinta. Pero tenga en cuenta que, cada vez que se inserta un cartucho de color o negro, se consume algo de tinta porque la impresora comprueba su fiabilidad automáticamente.

Utilice siempre los cartuchos de tinta embalados junto con la impresora la primera vez que instale cartuchos de tinta.

Consulte la sección correspondiente más abajo.

Usar la utilidad Configuración (para usuarios de Windows 98, 95, 2000 y NT 4.0).

La utilidad Configuración se abrirá automáticamente nada más terminar la instalación del software de la impresora. Siga las instrucciones que aparezcan en la pantalla. Si no consigue acceder a la utilidad Configuración, pase a la sección siguiente.

Utilizar el panel de control de la impresora

Si usted es usuario de Macintosh o de Windows 3.1, o si no puede acceder a la utilidad Configuración, utilice el panel de control de la impresora para instalar los cartuchos de tinta.

Antes de instalar los cartuchos de tinta, tenga en cuenta lo siguiente.



Advertencia:

Los cartuchos de tinta son unidades herméticas. Si se utilizan de forma normal, no habrá pérdidas de tinta. Si se mancha las manos de tinta, láveselas a conciencia con agua y jabón. Si le entra tinta en los ojos, láveselos inmediatamente con agua.

Nota:

No abra los paquetes de los cartuchos de tinta hasta justo antes de instalarlos, ya que la tinta podría secarse.

Siga estos pasos para instalar los cartuchos de tinta.

1. Baje la bandeja de salida y abra la cubierta de la impresora.

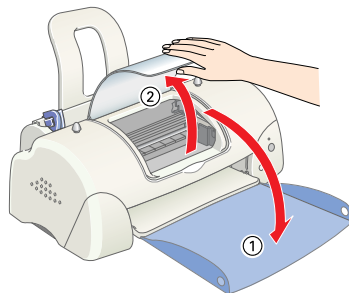

2. Encienda la impresora mediante el botón de alimentación .

El cabezal de impresión se coloca en el centro, que es la posición de sustitución de cartuchos de tinta. El indicador de alimentación  parpadea y la luz de error se enciende.

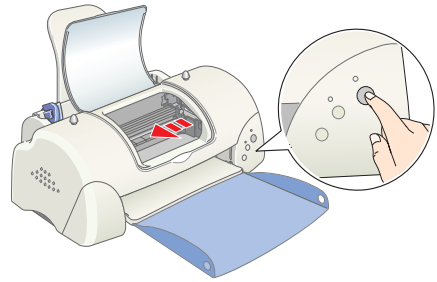

Precaución:

No mueva el cabezal de impresión con la mano. Podría estropear la impresora.

3. Tire hacia atrás de las pestañas de sujeción y levante las abrazaderas de los cartuchos de tinta.

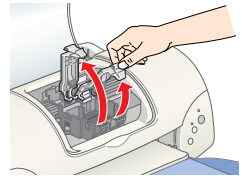

4. Abra los paquetes de los cartuchos de tinta. Acto seguido, retire únicamente el precinto amarillo de cada cartucho.

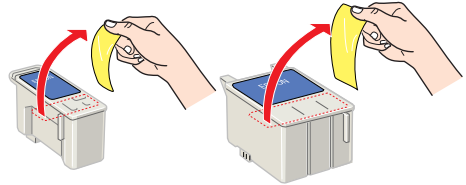

Precaución:

- Debe despegar el precinto de cinta amarilla de los cartuchos antes de instalarlos. Si no lo hace, éstos quedarán dañados de forma permanente y no podrá imprimir.*
- Si ha instalado un cartucho de tinta sin haberle quitado el precinto amarillo, tendrá que extraerlo y colocar uno nuevo. Retire el precinto amarillo del cartucho nuevo y colóquelo en la impresora.*
- No despegue la parte azul del sello de cinta de los cartuchos porque, de lo contrario, los cartuchos podrían quedar inutilizados.*
- No despegue el sello de cinta de la parte inferior de los cartuchos, ya que podrían producirse pérdidas de tinta.*
- No toque el chip IC verde del lateral del cartucho. Podría afectar al funcionamiento e impresión normales.*
- No retire el chip IC verde del lateral del cartucho. Si instala un cartucho de tinta que no tenga chip, podría estropear la impresora.*

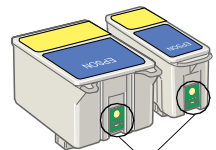

No toque esta pieza.

5. Alinee las lengüetas del cartucho de tinta de forma que queden justo sobre las lengüetas que sobresalen de la base de las abrazaderas abiertas del cartucho de tinta. No empuje los cartuchos.

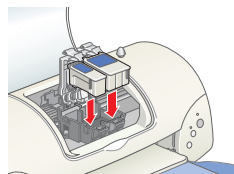

Precaución:

Compruebe que las lengüetas del cartucho de tinta no estén por debajo de las lengüetas que sobresalen de la base de las abrazaderas abiertas del cartucho, ya que podrían estropearse.



Nota:

Instale los dos cartuchos de tinta. Si sólo instala uno, la impresora no funcionará.



6. Baje las abrazaderas del cartucho de tinta hasta colocarlas en su sitio.
7. Pulse el botón de sustitución del cartucho de tinta . La impresora mueve el cabezal y comienza a cargar el sistema de alimentación de tinta. Este proceso tarda unos dos minutos y medio.

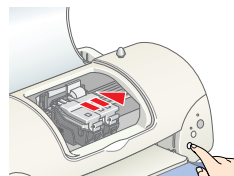

Precaución:

Siempre debe pulsar el botón de sustitución de cartuchos  para mover el cabezal de impresión. No lo mueva con la mano. Podría estropear la impresora.



Durante la carga de la tinta, la luz de alimentación  parpadea y la impresora emite diversos sonidos mecánicos. Dichos sonidos son normales. Cuando se ha cargado el sistema de suministro de tinta, el cabezal de impresión vuelve a su posición normal (extremo derecho) y el indicador de alimentación  queda en posición fija.



Precaución:

No apague nunca la impresora cuando el indicador de alimentación  esté intermitente.

8. Cierre la cubierta de la impresora.

Revisar la impresora

Antes de imprimir su primera página, tiene que comprobar que la impresora funciona correctamente. Para ello, cargue papel y luego imprima una página del test de inyectores y, si es necesario, limpie el cabezal de impresión. Consulte la sección correspondiente más abajo.



Cargar papel

Siga los pasos descritos a continuación para cargar papel normal en la impresora.



1. Baje la bandeja de salida y deslice la guía izquierda de forma que la distancia entre las guías laterales sea ligeramente superior a la anchura del papel.
2. Airee una pila de papel y nivele los bordes con unos golpecitos sobre una superficie plana.
3. Cargue la pila de papel con la cara imprimible hacia arriba y el borde derecho del papel contra el lado derecho del alimentador de hojas. A continuación, deslice la guía lateral izquierda hasta el borde del papel.



Nota:

- ❑ *Cargue siempre el papel en el alimentador de hojas con el borde corto por delante.*
- ❑ *Compruebe que la pila de papel quede por debajo de la flecha marcada en el interior de la guía lateral.*

Comprobar los inyectores de los cabezales de impresión

Compruebe que la impresora está apagada. Mantenga pulsado el botón de mantenimiento  (1 en la ilustración) mientras pulsa el botón de alimentación  (2 en la ilustración) para encender la impresora. Después, suelte sólo el botón de alimentación. Cuando la impresora haya comenzado el test de inyectores, suelte el botón de mantenimiento .

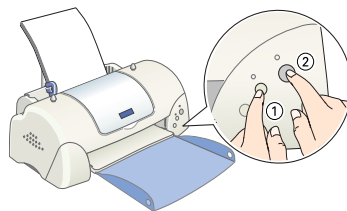

A continuación se muestran impresiones de ejemplo.

Ejemplo correcto

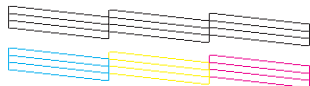

Debe limpiar el cabezal de impresión

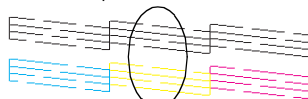





Faltan segmentos

Si la página del test de inyectores no se imprime correctamente (por ejemplo, si falta algún segmento de las líneas impresas), debería limpiar los cabezales tal y como se explica a continuación. Si la impresión es satisfactoria, ya puede imprimir su primera página. Para más instrucciones, véase "Imprimir su primera página".

Limpiar el cabezal de impresión

Siga estos pasos para limpiar el cabezal de impresión.

1. Confirme que el indicador de alimentación  está encendido y que el indicador de error  está apagado.
2. Mantenga pulsado el botón de mantenimiento  durante 3 segundos.

La impresora comenzará a limpiar el cabezal y el indicador de alimentación  empezará a parpadear. El ciclo de limpieza del cabezal de impresión tarda unos treinta segundos.

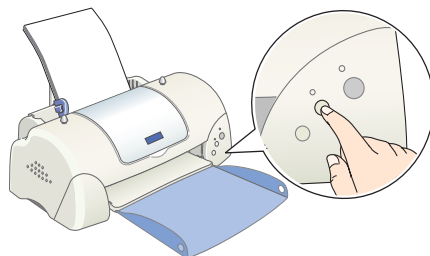

Precaución:

No apague nunca la impresora cuando el indicador de alimentación  esté intermitente. Podría estropear la impresora.

3. Cuando el indicador  deje de parpadear, imprima un patrón de test de inyectores para confirmar que el cabezal está limpio.

Si la calidad de la impresión no ha mejorado después de repetir el test de inyectores y de realizar la limpieza cuatro o cinco veces, póngase en contacto con su distribuidor.



Imprimir su primera página

Cuando haya comprobado que la impresora funciona correctamente, ya puede imprimir su primera página. Para familiarizarse con el software de la impresora, le recomendamos que imprima uno de los archivos de muestra ofrecidos con el software de la impresora. Para imprimir un archivo de muestra, siga las instrucciones descritas en esta sección para Windows o para Macintosh.

Si decide imprimir un documento suyo, ábralo en la aplicación adecuada y continúe con el paso 4 de la sección correspondiente de más abajo, realizando modificaciones allí donde sea necesario.

Nota:

- Para instrucciones sobre cómo usar su aplicación, consulte el manual del software.*
- Según el tipo de documento que vaya a imprimir y el tipo de papel que vaya a usar, tendrá que configurar unos ajustes distintos de los descritos en esta sección.*

Para los usuarios de Windows

Siga estos pasos para imprimir el archivo de muestra sobre el papel especial HQ EPSON.

Nota:

Si le surgen problemas durante la impresión, encontrará ayuda en el sitio Web de Servicio técnico de EPSON. Se puede acceder al sitio Web de Servicio técnico a través de EPSON Status Monitor 3 o del software de la impresora. Para más detalles, véase la sección "Solución de problemas" del Manual de referencia.

1. Confirme que hay papel especial HQ EPSON de tamaño A4 cargado en la impresora.
2. Inserte el CD del software de la impresora en la unidad de CD-ROM. Si aparece el cuadro de diálogo Instalador, haga clic en  Salir.
3. Haga doble clic en el icono Mi PC y luego en el icono del CD-ROM. Después, haga doble clic en el archivo sample.bmp para abrirlo. Sino, escoja cualquier otro fichero que desee.
4. Para cambiar los ajustes del software de la impresora, haga clic en la opción Imprimir del menú Archivo. Se abrirá un cuadro de diálogo Imprimir parecido al mostrado a la derecha. (Este ejemplo es de Paint).

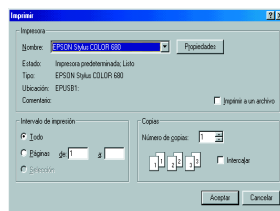

5. Confirme que, en el cuadro de lista Nombre, esté seleccionada su impresora y luego haga clic en Propiedades. Aparecerá la ventana del software de la impresora.
6. Haga clic en la ficha Principal, luego haga clic en cualquier lugar del cuadro Tipo papel y seleccione Papel especial HQ.
7. Seleccione Color como el ajuste de Color.
8. Seleccione Automático como el ajuste de Modo. Cuando está seleccionado el ajuste Automático, el software de la impresora optimiza el resto de los ajustes según el Tipo papel y el Color seleccionados.
9. Haga clic en la ficha Papel y luego en cualquier sitio del cuadro Tamaño papel y seleccione el tamaño del papel cargado en la impresora.
10. Haga clic en el botón Aceptar situado en la parte inferior de la ventana del software de la impresora. Regresará al cuadro de diálogo Imprimir (o a otro similar).
11. Haga clic en Cerrar, Imprimir, o en Aceptar para imprimir. Es posible que tenga que hacer clic en una combinación de dichos botones.

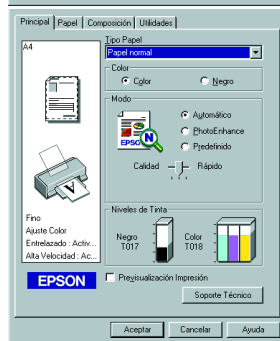

Durante la impresión, aparece en pantalla el Contador de avance de EPSON (en Windows 98, 95, 2000 y NT 4.0) o el cuadro de diálogo EPSON Despooler (en Windows 3.1), mostrando el avance de la impresión y el estado de la misma.

Para los usuarios de Macintosh

Siga estos pasos para imprimir el archivo de muestra.

Nota:

Si le surgen problemas durante la impresión, encontrará ayuda en el sitio Web de Servicio técnico de EPSON. Puede acceder al Servicio técnico desde el CD-ROM del software de la impresora. Inserte el CD en la unidad de CD-ROM y haga doble clic en el icono del Sitio Web de Servicio técnico de la carpeta EPSON.

1. Confirme que hay papel normal de tamaño A4 cargado en la impresora.
2. Inserte el CD del software de la impresora en la unidad de CD-ROM.
3. Abra la carpeta EPSON y haga doble clic en el archivo LÉAME.
4. Haga clic en la opción Ajustar página del menú Archivo. Aparecerá el siguiente cuadro de diálogo.

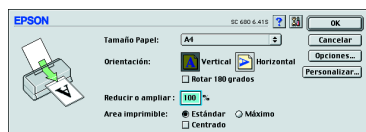

5. Seleccione el tamaño del papel cargado en la impresora en la lista Tamaño papel.
6. Seleccione  Vertical como el ajuste de Orientación.
7. Después de seleccionar los ajustes deseados, haga clic en OK para cerrar el cuadro de diálogo Ajustar página.

Nota:

No puede imprimir desde el cuadro de diálogo Ajustar página. Sólo puede hacerlo desde el cuadro de diálogo Imprimir.

8. Haga clic en la opción Imprimir del menú Archivo. Aparecerá el cuadro de diálogo Imprimir.

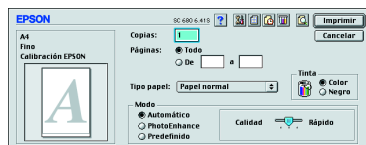

9. Seleccione Papel normal en la lista Tipo papel.
10. Seleccione Color como el ajuste de Tinta.
11. Seleccione Automático como el ajuste de Modo. De esta manera, el software de la impresora optimiza el resto de los ajustes de acuerdo con el Tipo papel y la Tinta seleccionados.
12. Cuando desee comenzar la impresión, haga clic en Imprimir.