

EPSON

Impressora de jacto de tinta a cores

EPSON STYLUS™ COLOR 680



Manual de instalação

1

Verificar o conteúdo da embalagem

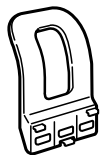

suporte de papel



CD-ROM de software da impressora e do Guia do utilizador



embalagem dos tinteiros (contém tinteiros de cor e preto.)

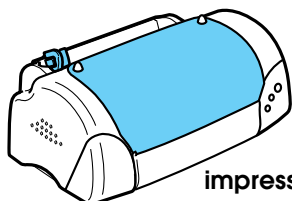

impressora



manuais de papel



cabo de alimentação*

*O cabo de alimentação pode ser anexado à impressora em determinados locais.

O conteúdo da embalagem pode variar em determinadas regiões.

Juntamente com a impressora, são fornecidos tinteiros preto e de cor para iniciar a impressão de imediato. Para obter os melhores resultados de impressão, é utilizada alguma tinta no processo de instalação e verificação inicial. Esta situação não acontecerá com o conjunto de tinteiros seguinte.

Não se esqueça de que: a utilização de consumíveis EPSON é recomendada para garantir uma excelente qualidade de impressão e um funcionamento sem problemas.

2

Desembalar a impressora

Remova todos os materiais de protecção e fitas adesivas da impressora e levante os cantos superiores da receptor de papel dos botões existentes na parte superior da impressora para a baixar.

①

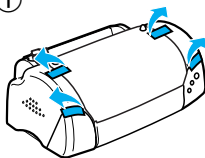

②

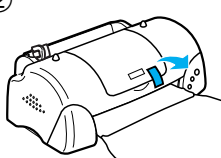

③

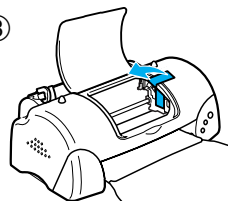

Se a receptor de papel se enrolar, dobre as duas extremidades da bandeja para cima nas linhas de junção.

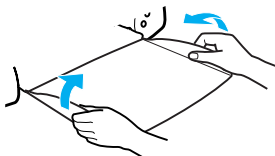

3

Instalar o suporte de papel

Insira o suporte de papel nas ranhuras existentes na parte posterior da impressora e coloque a impressora numa superfície estável e plana.

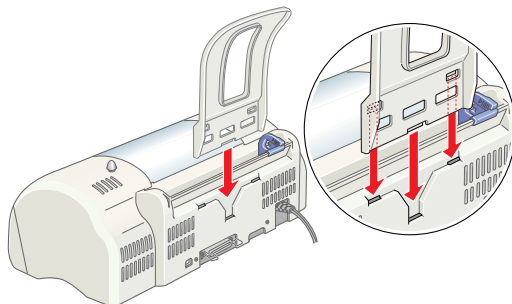

4

Ligar a impressora

A impressora é ligada ao computador através de um interface paralelo ou USB. Os computadores Macintosh só podem ser ligados através do interface USB. Dependendo da localização geográfica, pode necessitar de obter o cabo adequado. Para mais informações, consulte “Opções e Consumíveis” no Manual de *utilização diária*.

Nota:

- ❑ Para ligar o PC através do interface USB, o computador deve ter o Windows 98 ou 2000 pré-instalado e uma porta USB.
- ❑ Se utilizar um hub USB, recomendamos que ligue a impressora à primeira entrada do hub ou ligue a impressora directamente à porta USB do computador.

Utilizar um interface paralelo para utilizadores Windows

Para ligar a impressora ao PC, necessita de um cabo paralelo de pares torcidos blindado. Efectue os procedimentos abaixo.

1. Certifique-se de que a impressora e o computador estão desligados.

2. Ligue o conector do cabo ao conector de interface da impressora. Aperte os grampos metálicos até bloquear em ambos os lados. Se a impressora tiver um parafuso do conector de terra do lado direito do conector de interface, ligue o fio de terra ao parafuso do conector de terra.
3. Ligue a outra extremidade do cabo ao interface paralelo do computador. Se houver um fio de terra na extremidade do cabo do computador, ligue-o ao conector de terra existente na parte posterior do computador.

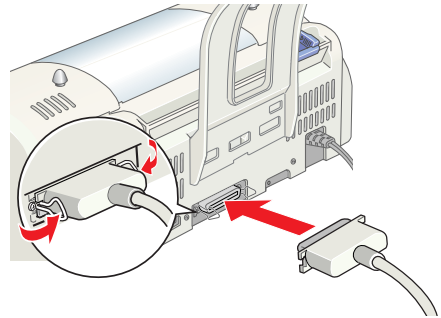

Utilizar um interface USB para utilizadores Windows e Macintosh.

Para ligar a impressora a uma porta USB, necessita de um cabo USB standard. Efectue estes procedimentos.

1. Certifique-se de que a impressora e o computador estão desligados.
2. Ligue a extremidade adequada do cabo à porta USB existente na parte posterior da impressora. (A extremidade de encaixe na impressora tem uma forma diferente da extremidade de encaixe no computador.)
3. Ligue a outra extremidade do cabo à porta USB do computador.

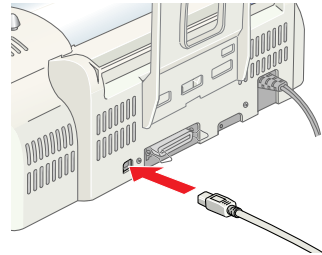

5

Instalar o software da impressora

Depois de ligar a impressora ao computador, necessita de instalar o software incluído no CD-ROM "Software da impressora EPSON Stylus COLOR 680" fornecido com a impressora.





O software da impressora inclui:

- ❑ controlador de impressão e utilitários
O controlador de impressão executa ou “conduz” a impressora. Utilize-o para efectuar definições, como a qualidade de impressão, velocidade, tipo de material e formato de papel. Os utilitários Verificação de jactos, Limpeza das cabeças e Alinhamento das cabeças ajudam a manter a impressora em boas condições de funcionamento. O EPSON Status Monitor 3 (para Windows 98, 95, 2000 e NT 4.0) ou o EPSON StatusMonitor (para Macintosh) notifica os erros da impressora e mostra informações de estado da impressora, como a quantidade de tinta existente. O Status Monitor orienta também o processo de substituição de tinteiros.
- ❑ Manuais interactivos
O *Guia do utilizador* interactivo ensina a utilizar a impressora.

Se utilizar a versão do software em disquete, faça uma cópia de segurança da disquete do software da impressora EPSON antes de iniciar a instalação. Se quiser fazer uma disquete do software da impressora fornecido no CD-ROM, pode utilizar o utilitário de criação de disquetes de controladores incluído no CD.

Consulte a secção adequada abaixo.

Instalar no Windows 98, 95, 2000 e NT 4.0

Siga as instruções fornecidas nesta secção para instalar o software da impressora e, em seguida, para os utilizadores do Windows 98 e Windows 2000, garantir que o controlador USB está correctamente instalado.

Nota:

- ❑ *Quando utilizar o Windows 2000, se não efectuar os procedimentos abaixo para instalar o software da impressora, pode ser instalado o controlador Universal da Microsoft. Para verificar se o controlador Universal está instalado, abra a pasta Impressoras e faça clique com-o botão direito do rato no ícone da impressora. Para abrir o controlador de impressão, faça clique em Preferências da impressora no menu de atalho e, em seguida, faça clique com o botão direito do rato em qualquer parte da janela do controlador. Se aparecer Acerca de no menu de atalho, faça clique nessa opção. Aparece uma caixa de mensagem com as palavras “Controlador de impressão Unidrv”. Tem de reinstalar o software da impressora como descrito abaixo. Se não aparecer Acerca de, é porque o software da impressora está instalado correctamente.*
- ❑ *Se aparecer a caixa de diálogo Assinatura digital não encontrada durante o processo de instalação, faça clique em Sim. Se fizer clique em Não, terá de voltar ao passo 1 e instalar o software da impressora novamente.*

Instalar o software da impressora

Efectue estes procedimentos para instalar o software da impressora.

1. Certifique-se de que a impressora está desligada.
2. Ligue o computador e inicie o Windows. Se aparecer a caixa de diálogo Novo Hardware Encontrado ou qualquer outro Assistente, faça clique em Cancelar.
3. Insira o CD do software da impressora fornecido com a impressora na unidade de CD-ROM. Aparece a caixa de diálogo Programa de instalação. (Para utilizadores da disquete, insira a disquete na unidade de disquetes e faça duplo clique no ícone O Meu Computador, no ícone da unidade de disquetes e em Setup.exe.)
4. Seleccione Instalar o controlador de impressão/utilitários e faça clique em . Faça clique em OK na caixa de diálogo que aparece para iniciar a instalação do software da impressora.

Nota:

É possível instalar o Guia do utilizador no disco rígido a partir da caixa de diálogo Programa de instalação como mostrado acima. Para instalar o manual, faça clique em Guia interactiva e, em seguida, em . Faça clique em Instalar Guia do utilizador e siga as instruções fornecidas no ecrã. Quando a instalação terminar, aparece um ícone Manual ESC680 na pasta EPSON. Faça duplo clique no ícone para abrir o manual.

5. Siga as instruções fornecidas no ecrã para ligar a impressora. Para utilizadores do Windows 98, a configuração da porta da impressora começa automaticamente.

Para impressoras ligadas através do cabo USB, a instalação do controlador de dispositivo USB começa automaticamente neste ponto. Quando aparecer uma mensagem a pedir para reiniciar o computador, reinicie-o.

6. Depois de ligar a impressora, o utilitário Configuração abre-se automaticamente. Siga as instruções fornecidas no ecrã para instalar os tinteiros, verificar os jactos da cabeça de impressão e limpar a cabeça de impressão. Quando aparecer uma mensagem a informar que a configuração está completa, faça clique em OK.

Nota:

*Se o utilitário Configuração não se iniciar, avance para o passo **6** para instalar os tinteiros com o painel de controlo da impressora.*

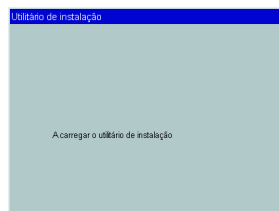

7. Quando aparecer uma mensagem a informar que a instalação está completa, faça clique em OK.

Nota:

Se aparecer uma mensagem de erro, é porque o controlador de impressão ou o controlador de dispositivos da impressora EPSON USB não está instalado correctamente. Para mais informações, consulte a “Resolução de avarias” no Guia do utilizador.

Depois de terminar a configuração, avance para o passo **7** para imprimir a primeira página.

Garantir que o controlador USB está instalado correctamente para utilizadores do Windows 98 e Windows 2000

Siga as instruções abaixo para confirmar se o controlador USB está instalado correctamente.

Nota:

As ilustrações utilizadas nesta secção mostram o procedimento para o Windows 98.

1. Faça clique em Iniciar, aponte para Definições e faça clique em Impressoras. Certifique-se de que o ícone da impressora aparece na janela Impressoras.

Seleccione o ícone da impressora e, em seguida, faça clique em Propriedades no menu Ficheiro.



2. Para utilizadores do Windows 98, faça clique no separador Detalhes e certifique-se de que EPUSBx: (EPSON Stylus COLOR 680) aparece em Imprimir na caixa de listagem de portas seguinte. Para utilizadores do Windows 2000, faça clique no separador Portas e certifique-se de que USBxxx, EPSON Stylus COLOR 680 aparece em Imprimir na caixa de listagem de portas seguinte.

Nota:

Se não aparecer a porta correcta, consulte a secção “Resolução de avarias” do Guia do utilizador interactivo.

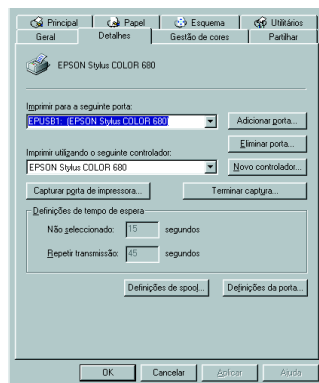

Instalar no Windows 3.1

Efectue estes procedimentos para instalar o software da impressora.

1. Certifique-se de que o Windows 3.1 está em execução e a janela Program Manager está aberta.
2. Insira o CD do software da impressora fornecido com a impressora na unidade de CD-ROM. (Se utilizar a versão de disquete, insira-a na unidade de disquetes.)
3. Faça clique em RUN no menu File. A caixa de diálogo Run abre-se. Na caixa Command Line, digite D:\Configurar e faça clique em OK. Se a unidade de CD-ROM não for a letra "D" ou utilizar a versão de disquete, substitua pela letra adequada.
4. O programa de instalação começa a copiar os ficheiros de software da impressora.
5. Quando a instalação terminar, faça clique em OK para sair do programa de instalação.

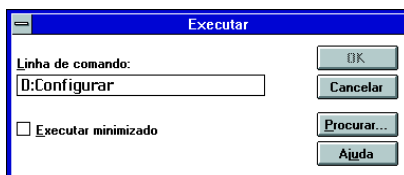

O programa de instalação selecciona automaticamente esta impressora como impressora predefinida para as aplicações Windows.

Instalar no Macintosh

Siga as instruções fornecidas nesta secção para instalar o software da impressora e, em seguida, seleccionar a impressora no Selector de Recursos.



Precaução:

Desligue todos os programas anti-vírus antes de instalar o software da impressora.

Instalar o software da impressora

Efectue estes procedimentos para instalar o software da impressora.

1. Ligue o Macintosh e insira o CD de software na unidade de CD-ROM. O CD-ROM de software da impressora EPSON abre-se automaticamente.
2. Se aparecer um ícone Programa de instalação, faça duplo clique no ícone. Se aparecerem pastas independentes com ícones Programa de instalação para vários idiomas, faça duplo clique na pasta com o idioma preferido e, em seguida, no ícone Programa de instalação.



Nota:

É possível instalar o Guia do utilizador no disco rígido a partir do CD-ROM de software da impressora. Para instalar o manual, faça clique em Instalar Guia do utilizador e siga as instruções fornecidas no ecrã. Quando a instalação terminar, aparece um ícone Ver Guia do utilizador na pasta EPSON. Faça duplo clique no ícone para abrir o manual.

3. No ecrã inicial, faça clique em Continuar. Aparece a caixa de diálogo Programa de instalação.
4. Para instalar o software da impressora incluído no CD-ROM de software da impressora, certifique-se de que a caixa Localização de instalação mostra a unidade correcta e, em seguida, faça clique em Instalar.
5. Quando aparecer uma mensagem a informar que a instalação está completa, faça clique em Reiniciar para reiniciar o computador.



Seleccionar a impressora no Selector de Recursos

Depois de instalar o software da impressora no Macintosh, necessita de abrir o Selector de Recursos e seleccionar a impressora. Tem de seleccionar uma impressora da primeira vez que a utilizar ou sempre que quiser comutar para outra impressora. O Macintosh imprime sempre com a última impressora seleccionada. Efectue os procedimentos abaixo para seleccionar a impressora no Selector de Recursos.

1. Seccione Selector de Recursos no menu Apple. Em seguida, seccione o ícone da impressora e a porta onde a impressora está ligada.
2. Seccione o botão de selecção Impressão em segundo Plano para activar ou desactivar a impressão de segundo plano.

Quando a impressão de segundo plano estiver activa, utilize o Macintosh durante a preparação de um documento para impressão. Para utilizar o utilitário EPSON Monitor3 para gerir as tarefas de impressão, tem de activar a impressão de segundo plano.

3. Feche o Selector de Recursos.



Instalar e verificar os tinteiros

Esta impressora utiliza tinteiros equipados com chips IC. O chip IC monitoriza com precisão a quantidade de tinta utilizada por cada tinteiro, mesmo se remover e inserir novamente um tinteiro, pode utilizar toda a tinta. No entanto, alguma tinta dos tinteiros preto e de cor é consumida sempre que inserir o tinteiro porque a impressora verifica automaticamente a fiabilidade.

Não se esqueça de utilizar os tinteiros fornecidos com a impressora da primeira vez que instalar tinteiros.

Consulte a secção adequada abaixo.

Utilizar o utilitário Configuração para utilizadores do Windows 98, 95, 2000 e NT 4.0

O utilitário Configuração deve abrir-se automaticamente quando terminar a instalação do software da impressora. Siga as instruções fornecidas no ecrã. Se não conseguir aceder ao utilitário Configuração, consulte a secção seguinte.

Utilizar o painel de controlo da impressora

Se utilizar Macintosh ou Windows 3.1 ou não conseguir aceder ao utilitário Configuração, utilize o painel de controlo da impressora para instalar os tinteiros.

Antes de instalar os tinteiros, não se esqueça dos seguintes procedimentos.



Aviso:

Os tinteiros são unidades autónomas. A tinta não se derrama de um tinteiro em utilização normal. Se a tinta se derramar nas mãos, lave-as com água e sabão. Se a tinta entrar nos olhos, lave-os imediatamente com água.

Nota:

Abra apenas as embalagens dos tinteiros antes de os instalar. Caso contrário, a tinta pode secar.

Efectue os procedimentos abaixo para instalar os tinteiros.

1. Baixe a receptor de papel e, em seguida, abra a tampa da impressora.

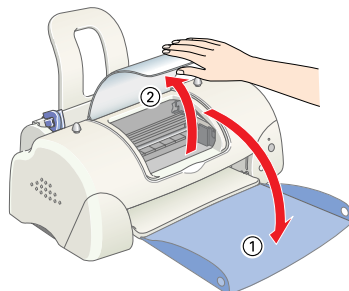

2. Prima o botão de funcionamento  para ligar a impressora.

A cabeça move-se para o centro, que é a posição de instalação do tinteiro. O indicador de funcionamento  pisca e o indicador de erro acende-se.

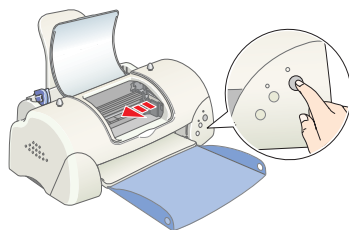

Precaução:

Não mova a cabeça de impressão manualmente. Este procedimento pode danificar a impressora.

3. Puxe as patilhas de libertação e levante os Tampas dos compartimentos dos tinteiros.

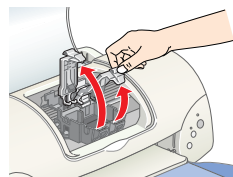

4. Abra as embalagens dos tinteiros. Em seguida, remova apenas a fita amarela de cada tinteiro.

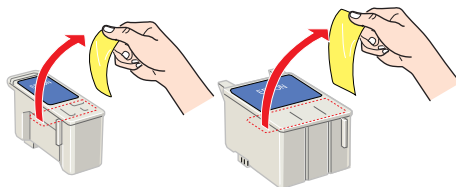

Precaução:

- Tem de remover a fita amarela dos tinteiros antes de os instalar. Caso contrário, os tinteiros ficam inutilizados e incapazes de imprimir.*
- Se instalar um tinteiro sem remover a fita amarela, tem de remover o tinteiro e instalar um tinteiro novo. Prepare o tinteiro novo através da remoção da fita amarela e, em seguida, instale-o na impressora.*
- Não remova a fita azul dos tinteiros. Caso contrário, os tinteiros podem ficar inutilizados.*
- Não remova as fitas da parte inferior dos tinteiros. Caso contrário, a tinta derrama-se.*
- Não toque no chip IC verde na parte lateral do tinteiro. Este procedimento pode impedir o funcionamento e a impressão normal.*
- Não remova o chip IC verde da parte lateral do tinteiro. Se instalar um tinteiro sem um chip, a impressora pode ficar danificada.*

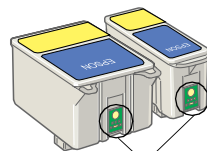

Não toque nesta peça.

5. Alinhe as patilhas de cada tinteiro para que fiquem nas patilhas que saem da base dos grampos abertos dos tinteiros. Não aplique força excessiva aos tinteiros.

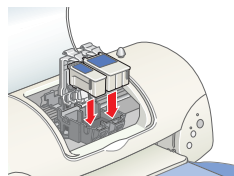

Precaução:

Certifique-se de que as patilhas do tinteiro não estão por baixo das patilhas que saem da base dos grampos abertos dos tinteiros porque isto pode danificar os grampos.



Nota:

Instale ambos os tinteiros. Se não instalar um dos tinteiros, a impressora não funciona.



6. Baixe os grampos do tinteiro até encaixarem.
7. Prima o botão de substituição de tinteiros . A impressora move a cabeça de impressão e inicia o carregamento do sistema de entrega de tinta. Este processo demora cerca de dois minutos e trinta segundos.

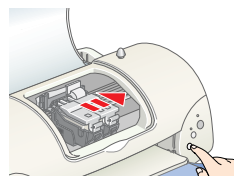

Precaução:

Prima sempre o botão de substituição dos tinteiros  para mover a cabeça de impressão. Não mova a cabeça de impressão manualmente. Este procedimento pode danificar a impressora.



O indicador de funcionamento  pisca e a impressora produz vários sons mecânicos durante o carregamento da tinta. Estes sons são normais. Quando o sistema de projecção de tinta estiver carregado, a cabeça de impressão volta à posição inicial e o indicador de funcionamento  acende-se.



Precaução:

Nunca desligue a impressora enquanto o indicador de funcionamento  estiver a piscar.

8. Feche a tampa da impressora.

Verificar a impressora

Antes de imprimir a primeira página, necessita de verificar se a impressora está funcionar correctamente, colocando papel, imprimindo uma página de verificação dos jactos e, se necessário, limpando a cabeça de impressão. Consulte a secção adequada abaixo.



Colocar papel

Efectue os procedimentos abaixo para colocar papel normal na impressora.

1. Baixe a receptor de papel e faça deslizar a guia de margem esquerda para que a distância entre as guias de margens seja ligeiramente superior à largura do papel.
2. Folheie a resma de papel e alinhe-a numa superfície plana.
3. Coloque a pilha de papel no alimentador com o lado de impressão virado para cima e com a margem direita contra o guia de margem direita. Em seguida, faça deslizar o guia de margem esquerda contra a margem esquerda do papel.

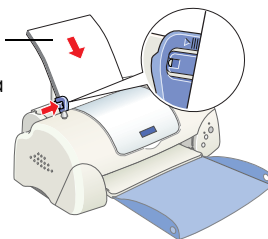

lado de impressão virado para cima



Nota:

- ❑ Coloque sempre o papel no alimentador com a margem mais curta virada para o interior da impressora.
- ❑ Certifique-se de que a pilha de papel fica por baixo da seta existente no interior do guia de margem.

Verificar os jactos da cabeça de impressão

Certifique-se de que a impressora está desligada. Prima sem soltar o botão de manutenção  (① na ilustração) e prima o botão de funcionamento  (② na ilustração) para ligar a impressora. Em seguida, liberte apenas o botão de funcionamento. Quando a impressora iniciar a verificação dos jactos, liberte o botão de manutenção .

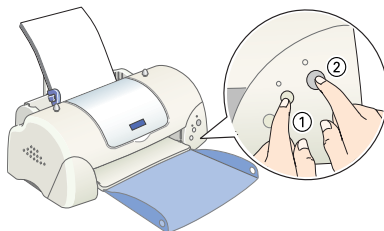

Em seguida, encontra impressões de amostra.

Amostra boa

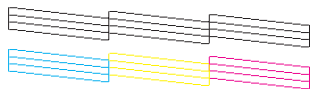

A cabeça de impressão necessita de ser limpa







Faltam segmentos

Se a página de verificação dos jactos não imprimir de forma satisfatória (por exemplo, se faltar qualquer segmento das linhas impressas), deve limpar a cabeça de impressão como explicado abaixo. Se a impressão for satisfatória, está pronto para imprimir a primeira página. Para mais informações, consulte “Imprimir a primeira página”.

Limpar a cabeça de impressão

Efectue os procedimentos abaixo para limpar a cabeça de impressão.

1. Certifique-se de que o indicador de funcionamento  está ligado e o indicador de erro  está desligado.
2. Prima sem soltar o botão de manutenção  durante três segundos.

A impressora inicia a limpeza da cabeça de impressão e o indicador de funcionamento  começa a piscar. A limpeza da cabeça de impressão demora cerca de 30 segundos.

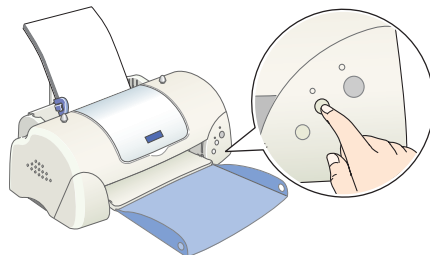

Precaução:

Nunca desligue a impressora enquanto o indicador de funcionamento  estiver a piscar. Este procedimento pode danificar a impressora.

3. Quando o indicador de funcionamento  parar de piscar, imprima um modelo de verificação de jactos para confirmar que a cabeça está limpa e reiniciar o ciclo de limpeza.

Se a qualidade de impressão não melhorar após quatro ou cinco repetições dos procedimentos de limpeza e de verificação dos jactos, contacte o revendedor.

7

Imprimir a primeira página

Depois de verificar se a impressora está a funcionar correctamente, está pronto para imprimir a primeira página. Para se familiarizar com o software da impressora, recomendamos que imprima um dos ficheiros de amostra fornecidos com o software da impressora. Para imprimir um ficheiro de amostra, siga as instruções para o Windows ou Macintosh fornecidas nesta secção.

Se quiser imprimir um documento próprio, abra o documento na aplicação e vá para o passo 4 na secção abaixo, efectuando as alterações adequadas.

Nota:

- Para mais informações sobre como utilizar a aplicação, consulte o manual do software.*
- Dependendo do tipo de documento impresso e do papel utilizado, pode ter de efectuar definições diferentes das definições descritas nesta secção.*

Para utilizadores Windows

Efectue estes procedimentos para imprimir um ficheiro de amostra.

Nota:

Se tiver problemas durante a impressão, o site Web de suporte técnico da EPSON fornece assistência. Pode aceder ao site Web de suporte técnico através do EPSON Status Monitor 3 ou do controlador de impressão. Para mais informações, consulte a secção "Resolução de avarias" do Guia do utilizador.

1. Certifique-se de que a impressora tem papel de qualidade fotográfica EPSON com formato A4 ou Letter.
2. Insira o CD de controladores de impressora na unidade de CD-ROM. Se aparecer a caixa de diálogo Programa de instalação, faça clique em  Sair.
3. Faça duplo clique no ícone O Meu Computador e, em seguida, no ícone do CD-ROM. Faça duplo clique no ficheiro sample.bmp para o abrir.
4. Para alterar as definições do controlador de impressão, faça clique em Imprimir no menu Ficheiro. Abre-se uma caixa de diálogo Imprimir similar à caixa do lado direito. (Este exemplo é do Paint).

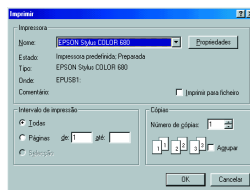

5. Certifique-se de que seleccionou sua a impressora na caixa de listagem Nome e, em seguida, faça clique em Propriedades. O controlador de impressão abre-se.
6. Faça clique no separador Principal e, em seguida, faça clique em qualquer parte da caixa Papel e seleccione Papel de qualidade fotográfica.
7. Selecciona COR como a definição Tinta.
8. Selecciona Automático como a definição de modo. Quando seleccionar Automático, o software da impressora optimiza outras definições de acordo com as definições Papel e Tinta efectuadas.
9. Faça clique no separador Papel e, em seguida, faça clique em qualquer parte da caixa Formato e seleccione o formato de papel colocado na impressora.
10. Faça clique em OK na parte inferior da janela do controlador de impressão. Volta à caixa de diálogo Imprimir (ou caixa de diálogo similar).
11. Faça clique em Fechar, Imprimir, ou OK para imprimir. Pode necessitar de fazer clique numa combinação destes botões.



O Medidor de evolução EPSON (no Windows 98, 95, 2000 e NT 4.0) ou a caixa de diálogo EPSON Despooler (no Windows 3.1) aparece durante a impressão, mostrando o progresso da impressão e o estado da impressora.

Para utilizadores Macintosh

Efectue estes procedimentos para imprimir um ficheiro de amostra.

Nota:

É possível aceder ao Suporte técnico a partir do CD-ROM de software da impressora. Insira o CD na unidade de CD-ROM e faça duplo clique no ícone site Web de suporte técnico na pasta EPSON.

1. Certifique-se de que colocou papel A4 ou Letter na impressora.
2. Insira o CD de software da impressora na unidade de CD-ROM.
3. Abra a pasta EPSON e faça duplo clique no ficheiro README.
4. Faça clique em Configurar página no menu Ficheiro. Aparece a caixa de diálogo seguinte.

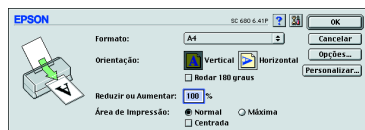

5. Selecciono o formato de papel colocado na impressora na lista Formato.
6. Selecciono  Vertical como a definição Orientação.
7. Depois de efectuar as definições, faça clique em OK para fechar a caixa de diálogo Configurar página.

Nota:

Não é possível imprimir a partir da caixa de diálogo Configurar página. Só pode imprimir a partir da caixa de diálogo Imprimir.

8. Faça clique em Imprimir no menu Ficheiro. Aparece a caixa de diálogo Imprimir.

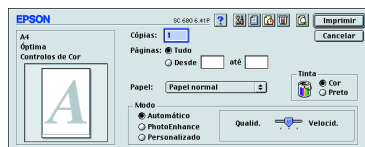

9. Selecciono Papel comum na lista Papel.
10. Selecciono Cor como a opção Tinta.
11. Selecciono Automático como a definição de modo. Este procedimento faz com que o software da impressora optimize outras definições de acordo com as definições Papel e Tinta efectuadas.
12. Faça clique em Imprimir para iniciar a impressão. Aparece o medidor de evolução EPSON durante a impressão, mostrando a evolução da impressão e o estado da impressora.