

**EPSON**

**GT-300**

Guide de l'utilisateur

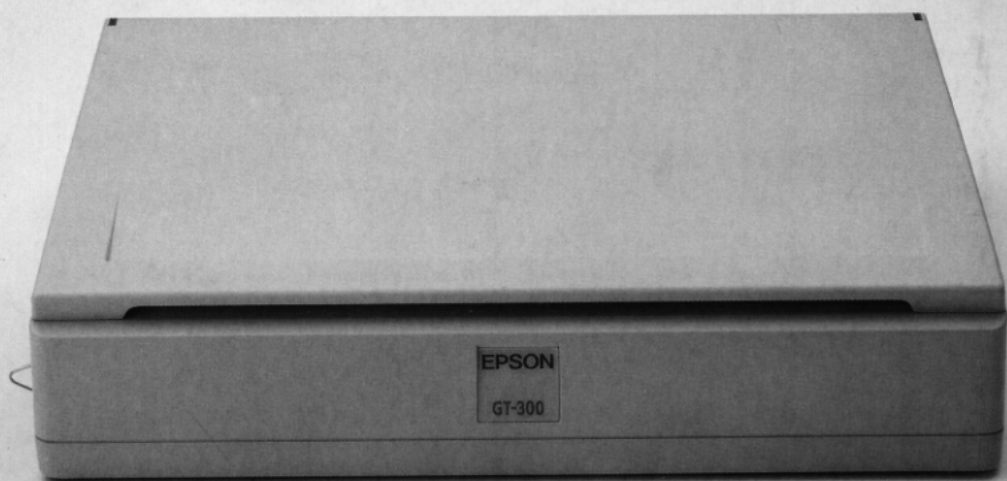

# Éléments du scanner

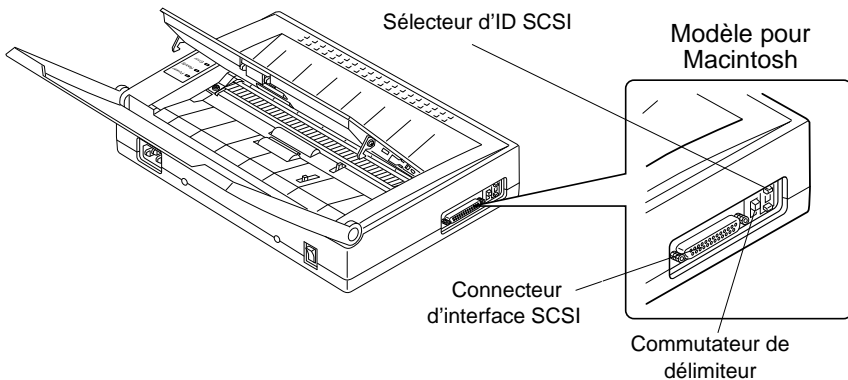
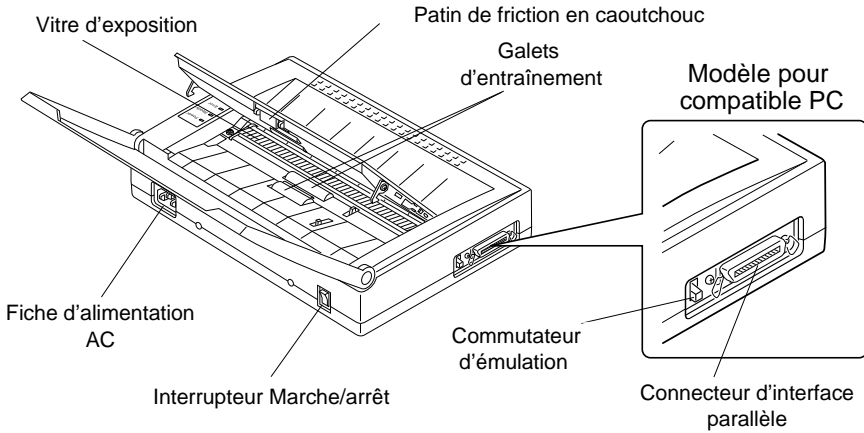
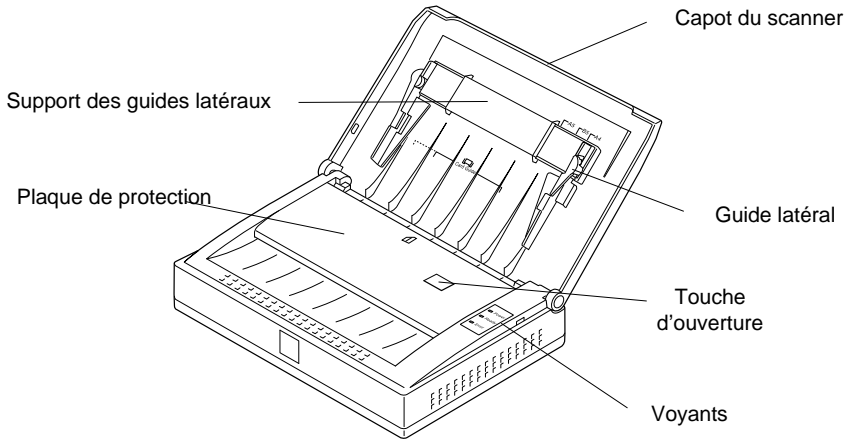

# EPSON®

Tous droits réservés. La reproduction, l'enregistrement, ou la diffusion de tout ou partie de ce manuel, sous quelque forme et par quelque moyen que ce soit, mécanique, photographique, sonore ou autre, sans autorisation écrite expresse de Seiko Epson Corporation, est interdite. L'exercice de la responsabilité relative au brevet ne s'applique pas aux renseignements contenus dans ce manuel. Seiko Epson Corporation dégage toute responsabilité quant aux erreurs qui peuvent exister dans ce guide et aux problèmes qui pourraient en résulter.

Seiko Epson Corporation et ses filiales ne peuvent être tenues responsables des dettes, pertes, dépenses ou dommages encourus ou subis par l'acheteur de ce produit ou un tiers, dans les cas suivants : suite à un accident, une mauvaise utilisation ou un abus dans l'utilisation de ce produit ; si des modifications, réparations ou transformations non autorisées par Seiko Epson Corporation ont été effectuées sur le produit ; si les indications fournies par Seiko Epson Corporation relatives à l'utilisation et à la maintenance du produit n'ont pas été strictement suivies (sauf aux Etats-Unis).

Seiko Epson Corporation et ses filiales ne peuvent être tenues responsables des dommages et problèmes survenant suite à l'utilisation d'options et de produits autres que les produits Epson ou ceux approuvés par Seiko Epson Corporation.

EPSON et EPSON ESC/P sont des marques déposées de Seiko Epson Corporation.

EPSON Connection est une marque de service de Epson America, Inc.

IBM est une marque déposée de International Business Machines Corporation.

**Remarque générale :** Les autres noms de produits utilisés dans ce guide n'ont qu'un but d'identification et peuvent être des marques déposées de leurs propriétaires respectifs.

Copyright © 1994 Seiko Epson Corporation, Levallois, France.

## Guide de l'Utilisateur

---



---

# **Table des Matières**

## *Introduction*

---

Faible consommation électrique . . . . .	1
Conformité Energy Star . . . . .	2
Comment utiliser ce manuel . . . . .	3
Conventions utilisées dans ce manuel . . . . .	3
Instructions importantes de sécurité . . . . .	4

## **Chapitre 1 Installation du scanner**

---

Choix d'un emplacement . . . . .	1-2
Déballage du Scanner . . . . .	1-3
Modèle pour compatible PC . . . . .	1-3
Modèle pour Macintosh . . . . .	1-4
Connexion du modèle pour compatible PC . . . . .	1-5
Préparation de la carte d'interface parallèle bidirectionnelle . . . . .	1-6
Installation de la carte d'interface parallèle bidirectionnelle . . . . .	1-8
Connexion de l'interface parallèle . . . . .	1-11
Connexion du modèle pour Macintosh . . . . .	1-13
Attribution du numéro d'ID SCSI . . . . .	1-13
Utilisation du délimiteur . . . . .	1-14
Connexion à un périphérique SCSI . . . . .	1-14
Connexion au secteur . . . . .	1-17
Installation du logiciel de numérisation . . . . .	1-18
Fonction d'émulation . . . . .	1-19
Modèle pour compatible PC . . . . .	1-19
Modèle pour Macintosh . . . . .	1-19

---

## **Chapitre 2 Utilisation du scanner**

---

Principe de fonctionnement . . . . .	2-2
Voyants . . . . .	2-2
Erreurs du scanner . . . . .	2-3
Chargement et numérisation d'un document . . . . .	2-4
Chargement des documents à l'aide du chargeur feuille à feuille . . . . .	2-4
Chargement de documents à l'aide du chargeur amovible pour petits formats . . . . .	2-7
Fermeture du capot . . . . .	2-9
Nettoyage du scanner . . . . .	2-11

## **Chapitre 3 En cas de problème**

---

Problèmes et solutions . . . . .	3-2
Voyants . . . . .	3-2
Erreur de commande . . . . .	3-3
Erreur d'interface . . . . .	3-3
Erreur fatale . . . . .	3-3
Problèmes généraux . . . . .	3-4
Problèmes de chargement des documents . . . . .	3-6
Problèmes de qualité des numérisations . . . . .	3-9

## **Chapitre 4 Caractéristiques**

---

Caractéristiques du scanner . . . . .	4-2
Caractéristiques électriques . . . . .	4-4
Papier . . . . .	4-5
Conditions générales . . . . .	4-5
Caractéristiques de l'interface parallèle . . . . .	4-6
Caractéristiques de l'interface SCSI . . . . .	4-10
Affectation des broches du connecteur . . . . .	4-11
Initialisation . . . . .	4-12

## **Index**

---

# Déclaration de conformité

Fabriquant : SEIKO EPSON CORPORATION  
Adresse : 3-5, Owa 3-chome, Suwa-shi,  
Nagano-ken 392 Japon

Représentant : Masaaki Hamamoto  
Président de EPSON EUROPE B.V.  
Adresse : Prof. J. H. Bavincklaan 5 1183 AT Amstelveen  
Pays-Bas

Déclare que le produit :

Désignation : Scanner d'image  
Type : G560A

est conforme aux directives et aux normes suivantes :

## Directive 89/336/EEC

EMI : EN 55022 (1986) Classe B  
EMC : EN 50082-1 (1992)  
IEC 1000-4-2 niveau 2  
IEC 1000-4-3 niveau 2  
IEC 1000-4-4 niveau 2

## Directive 73/23/EEC

Sécurité : EN 60950 Rev. 2

Février 1995

---

---

## ***Introduction***

Le scanner EPSON GT-300 présente une résolution de 300 dpi. Equipé d'un chargeur feuille à feuille intégré, il permet de traiter des documents de différents formats, y compris des cartes de visite, des chèques ou des feuilles de papier au format US Legal (8 1/2 x 14 pouces) et de numériser des images monochromes en noir et blanc ou en niveaux de gris (8 bits). Ses caractéristiques en font un outil polyvalent, adapté à la scannérisation de textes et de dessins les plus simples aux illustrations les plus complexes.

Avec une capacité de 10 feuilles de papier standard, le chargeur feuille à feuille est particulièrement efficace pour les opérations de reconnaissance optique des caractères (OCR). De plus, le GT-300 est doté d'un système de détection et de segmentation du fond de page qui sépare automatiquement le texte et les images et qui permet d'améliorer ses performances lors de la scannérisation de textes. D'encombrement réduit et de faible consommation électrique, le GT-300 est l'outil idéal des applications, tant domestiques que professionnelles.

Le GT-300 est disponible en deux versions : pour compatible PC et pour Macintosh.

---

## ***Faible consommation électrique***

Le GT-300 est équipé d'un dispositif intégré d'économie d'énergie électrique. Lorsque le chargeur est vide, le moteur du scanner passe automatiquement en mode veille. Après un délai d'une heure, si le chargeur ne contient toujours pas de document, la lampe fluorescente s'éteint. Ce dispositif permet non seulement d'économiser l'énergie électrique, mais également de prolonger la durée de vie de l'appareil.

---



Une fois la lampe fluorescente éteinte, un délai de préchauffage (50 secondes à partir du moment où un document a été engagé dans le chargeur) est nécessaire pour pouvoir utiliser à nouveau le scanner. Si vous n'envisagez pas de numérisation dans un futur très proche, mais voulez néanmoins éviter cette attente, il vous suffit de laisser un document dans le chargeur. La lampe fluorescente restera allumée et vous pourrez reprendre vos opérations de numérisation dès que vous le souhaiterez.

---

## **Conformité Energy Star**



Votre scanner Epson GT-300 est conforme aux normes Energy Star de l'Agence de Protection de l'Environnement des Etats-Unis, organisme de promotion des économies d'énergie en matière d'imprimantes, ordinateurs et moniteurs. Cet organisme estime que si l'ensemble des ordinateurs de bureau, imprimantes et autres périphériques répondaient à ses normes, l'économie d'énergie annuelle correspondante dépasserait un milliard de dollars et les émissions de dioxyde de carbone seraient réduites de 20 millions de tonnes.

*L'Agence de Protection de l'Environnement se dégage de toute responsabilité quant à l'utilisation de son logo.*

---

---

## **Comment utiliser ce manuel**

Le chapitre 1 décrit l'installation du scanner. Il comprend des indications relatives aux modèles pour compatible PC et pour Macintosh. Suivez les indications qui se rapportent à votre scanner. Le chapitre 2 regroupe les informations de base nécessaires à l'utilisation de votre scanner et de son logiciel. Vous y trouverez également une section qui concerne les opérations de maintenance à apporter à votre scanner. Le chapitre 3 vous informe des différents problèmes que vous pouvez rencontrer et des solutions qui permettent d'y remédier. Vous trouverez également des informations techniques dans le chapitre 4 et un index à la fin de ce manuel.

---

## **Conventions utilisées dans ce manuel**



**Attention :**

*Les mises en garde précédées du symbole **Attention** doivent impérativement être respectées afin d'éviter les blessures.*



**Important :**

*Les mises en garde précédées du symbole **Important** doivent impérativement être respectées afin d'éviter d'endommager votre matériel.*

*Informations importantes et conseils utiles qui concernent l'utilisation de votre scanner.*

---

---

## ***Instructions importantes de sécurité***

Lisez soigneusement toutes ces informations et conservez-les pour pouvoir les consulter ultérieurement. Suivez tous les avertissements et instructions qui figurent sur le scanner.

- Débranchez le scanner avant de le nettoyer. Nettoyez-le à l'aide d'un chiffon humide et n'utilisez pas de détergents liquides ou en aérosol. Ne renversez pas de liquide sur le scanner.
- Ne placez pas le scanner sur une surface instable, près d'un radiateur ou d'une source de chaleur.
- N'obstruez pas les ouvertures pratiquées dans le boîtier du scanner et ne les couvrez pas. N'insérez pas d'objet dans ces ouvertures.
- Utilisez uniquement le type de tension indiqué sur l'étiquette du scanner.
- Connectez tous les appareils à des prises secteur reliées à la terre. Evitez d'utiliser des circuits qui alimentent des photocopieurs ou des systèmes de conditionnement d'air susceptibles d'entraîner des variations de tension.
- Changez le cordon d'alimentation s'il est abîmé ou effiloché.
- Si vous utilisez une rallonge, vérifiez que l'ampérage total des appareils connectés ne dépasse pas l'ampérage supporté par la rallonge. De plus, l'ampérage total des appareils connectés ne doit pas dépasser 15 ampères.
- Sauf indication contraire dans ce manuel, ne tentez pas de réparer vous-même votre scanner.
- Débranchez le scanner et faites appel à votre revendeur dans les cas suivants :

Si le cordon d'alimentation ou la prise sont endommagés ; si du liquide a pénétré dans le scanner ; si le scanner est tombé ou si son boîtier est endommagé ; si le scanner ne fonctionne pas correctement ou si vous avez remarqué une baisse de ses performances. N'effectuez que les réglages indiqués dans ce manuel.

Si vous envisagez d'utiliser votre scanner en Allemagne, suivez les instructions ci-dessous :

Pour assurer la protection du scanner en cas de court-circuit ou de surtension, l'installation électrique doit être équipée d'un disjoncteur calibré à 16 ampères.

Beim Anschluß des Scanners an die Netzversorgung muß sichergestellt werden, daß die Gebäudeinstallation mit einem 16 A Überstromschutzschalter abgesichert ist.

---

# Chapitre 1

## **Installation du scanner**

---

Choix d'un emplacement . . . . .	1-2
Déballage du Scanner . . . . .	1-3
Modèle pour compatible PC . . . . .	1-3
Modèle pour Macintosh . . . . .	1-4
Connexion du modèle pour compatible PC . . . . .	1-5
Préparation de la carte d'interface parallèle bidirectionnelle . . . .	1-6
Installation de la carte d'interface parallèle bidirectionnelle . . . .	1-8
Connexion de l'interface parallèle . . . . .	1-11
Connexion du modèle pour Macintosh . . . . .	1-13
Attribution du numéro d'ID SCSI . . . . .	1-13
Utilisation du délimiteur . . . . .	1-14
Connexion à un périphérique SCSI . . . . .	1-14
Connexion au secteur . . . . .	1-17
Installation du logiciel de numérisation . . . . .	1-18
Fonction d'émulation . . . . .	1-19
Modèle pour compatible PC . . . . .	1-19
Modèle pour Macintosh . . . . .	1-19

---

## ***Choix d'un emplacement***

Lorsque vous choisirez un emplacement pour installer votre scanner, gardez à l'esprit les points suivants :

- ❑ Placez le scanner sur une surface plate, horizontale et stable. Le scanner ne fonctionne pas correctement s'il est incliné.
- ❑ Placez le scanner suffisamment près de l'ordinateur pour pouvoir le connecter.
- ❑ Laissez l'espace nécessaire à l'installation des câbles et vérifiez que vous pouvez facilement débrancher le cordon d'alimentation. Veillez également à laisser suffisamment de place pour pouvoir ouvrir complètement le capot du scanner.
- ❑ Evitez les emplacements soumis à des températures élevées ou à une forte humidité, ainsi que les endroits sujets à de brusques variations de température ou d'humidité.
- ❑ Evitez les emplacements exposés directement à la lumière du soleil ou à de puissantes sources lumineuses.
- ❑ Evitez les emplacements qui peuvent être soumis à des chocs ou à des vibrations.

---

## Déballage du Scanner

### Modèle pour compatible PC

Vérifiez que vous disposez de tous les éléments ci-dessous.

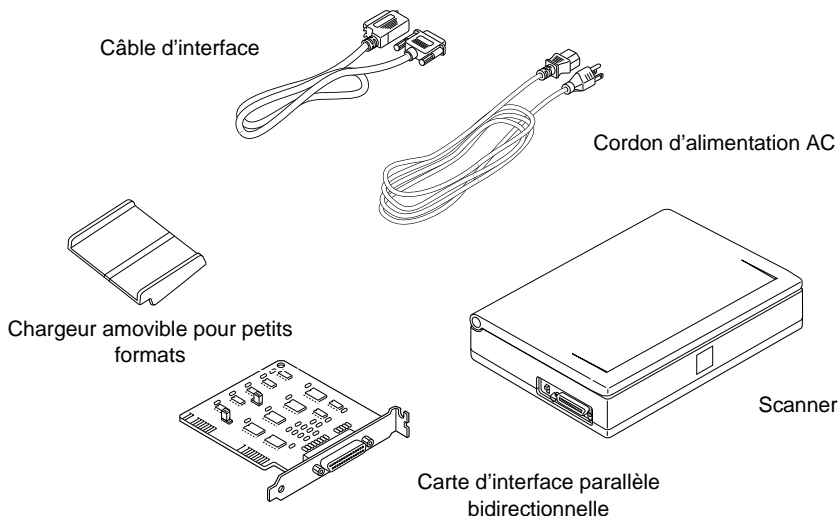

#### **Important :**

*Avant de mettre votre scanner sous tension, retirez tous les éléments de conditionnement et de protection. Vérifiez également que vous avez retiré la pellicule de protection située sous le capot du scanner. Le GT-300 existe en plusieurs versions, destinées à différentes tensions d'alimentation électrique. Il est impossible de modifier la tension d'alimentation prévue pour votre scanner. Si la tension indiquée à l'arrière de votre scanner ne correspond pas à celle de votre alimentation secteur, contactez votre revendeur.*

#### *Note :*

*Le chargeur amovible permet de charger de petits documents, tels que des cartes de visite par exemple. Conservez-le dans un endroit sûr jusqu'à ce que vous en ayez besoin.*

## Modèle pour Macintosh

Vérifiez que vous disposez de tous les éléments ci-dessous.

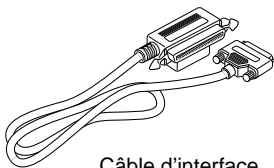

Câble d'interface

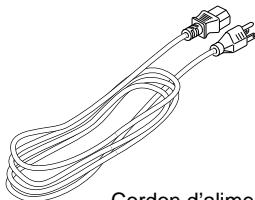

Cordon d'alimentation AC

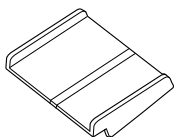

Chargeur amovible pour petits formats

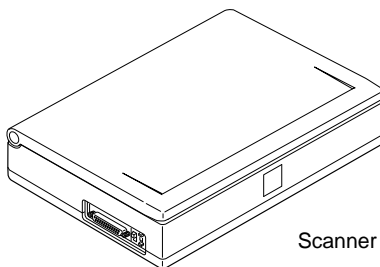

Scanner



### **Important :**

*Avant de mettre votre scanner sous tension, retirez tous les éléments de conditionnement et de protection. Vérifiez également que vous avez retiré la pellicule de protection située sous le capot du scanner. Le GT-300 existe en plusieurs versions, destinées à différentes tensions d'alimentation électrique. Il est impossible de modifier la tension d'alimentation prévue pour votre scanner. Si la tension indiquée à l'arrière de votre scanner ne correspond pas à celle de votre alimentation secteur, contactez votre revendeur.*

### *Note :*

*Le chargeur amovible permet de charger de petits documents, tels que des cartes de visite par exemple. Conservez-le dans un endroit sûr jusqu'à ce que vous en ayez besoin.*

---

## ***Connexion du modèle pour compatible PC***

Ce scanner est conçu pour fonctionner avec des ordinateurs compatibles IBM<sup>®</sup>-PC. Avant de connecter votre scanner à votre ordinateur, vous devez installer une carte d'interface parallèle bidirectionnelle dans votre ordinateur. La carte d'interface et le câble de connexion sont fournis avec votre scanner.

Certains ordinateurs sont équipés d'une interface parallèle bidirectionnelle intégrée. Si vous n'envisagez pas d'utiliser cette interface intégrée pour un autre périphérique, il est inutile d'installer la carte d'interface fournie avec le scanner.

Si vous n'avez pas à installer la carte d'interface, passez directement à la section "Connexion de l'interface parallèle", dans la suite de ce chapitre.

*Note :*

*Même si leurs connecteurs semblent identiques, les interfaces parallèles standard et bidirectionnelle sont différentes. Votre scanner ne peut fonctionner qu'avec une interface parallèle bidirectionnelle. Pour plus d'informations, reportez-vous aux caractéristiques d'interfaces dans la documentation de votre ordinateur.*



## **Préparation de la carte d'interface parallèle bidirectionnelle**

Pour configurer la carte d'interface et l'utiliser correctement avec votre ordinateur, reportez-vous à la documentation de votre ordinateur pour en vérifier l'affectation des ports parallèles ainsi que les numéros d'interruption correspondants.

1. Retirez la carte d'interface de sa housse antistatique en prenant soin de la tenir par ses bords et placez-la sur une surface plane et propre.

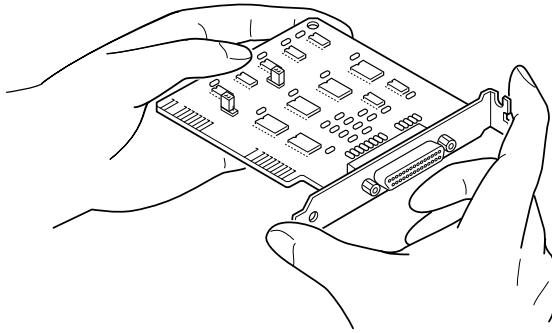

### **Important :**

*Évitez tout contact avec la surface de la carte d'interface. En cas de contact direct, de nombreux composants pourraient être endommagés par décharge d'électricité statique.*

2. Vérifiez que la position des cavaliers de la carte d'interface correspond au paramétrage de votre ordinateur. Si ce n'est pas le cas, retirez les cavaliers puis replacez-les sur les broches correctes, conformément au schéma ci-dessous.

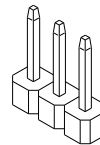
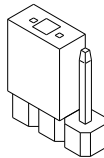
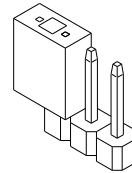
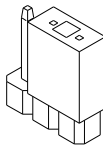
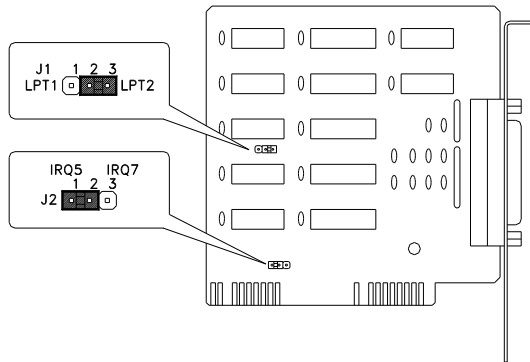

Correct

Incorrect



**Important :**

*Prenez soin de ne pas tordre ou endommager les broches des cavaliers.*

Le cavalier J1 définit l'adresse du port d'interface parallèle : LPT1 ou LPT2. La plupart des ordinateurs sont pourvus d'une interface parallèle destinée à une imprimante et utilisent pour cela l'adresse LPT1. La carte d'interface est paramétrée par défaut à LPT2. Vous n'aurez donc normalement pas à modifier la position de ce cavalier.

Le cavalier J2 définit le numéro d'interruption de la carte d'interface. Il permet d'activer l'interruption IRQ5 ou IRQ7. Normalement, vous devez pouvoir utiliser la carte d'interface avec l'interruption IRQ5. Toutefois, en cas d'incompatibilité avec votre configuration, activez l'interruption IRQ7. Pour plus d'informations sur les interfaces, reportez-vous à la documentation de votre ordinateur.

*Note :*

*Le paramétrage incorrect des numéros d'interruption peut entraîner des dysfonctionnements du système.*

## ***Installation de la carte d'interface parallèle bidirectionnelle***

Pour installer la carte d'interface bidirectionnelle, utilisez un tournevis.

Les étapes ci-dessous décrivent l'installation de la carte d'interface dans un ordinateur compatible IBM-PC standard. Pour tout autre type d'ordinateur, reportez-vous à la documentation correspondante pour connaître précisément la procédure à suivre.

1. Mettez votre ordinateur et les périphériques qui y sont connectés hors tension.
2. Déconnectez de l'unité centrale le clavier, le moniteur, ainsi que tous les câbles et périphériques.

3. Retirez le capot de l'unité centrale conformément au schéma ci-dessous. Pour obtenir des informations plus spécifiques, reportez-vous à la documentation de votre ordinateur. Prenez soin de conserver les vis retirées.

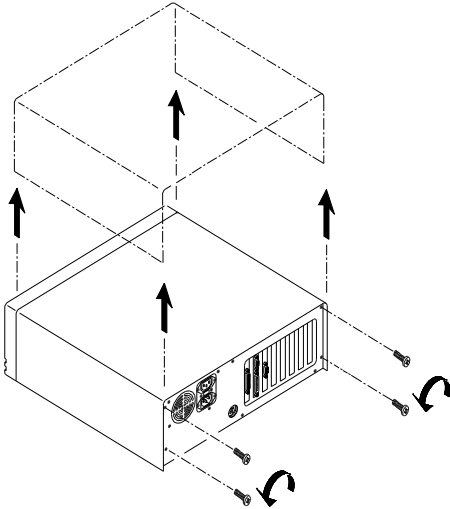

4. Choisissez un emplacement d'extension 8 bits. Dévissez la vis de fixation du cache correspondant, puis retirez le cache.

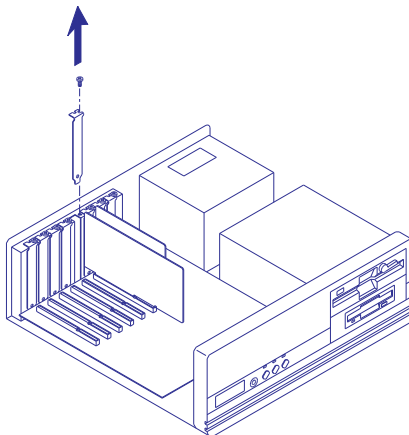

5. Insérez la carte d'interface dans l'emplacement prévu, conformément au schéma ci-dessous.  
Ne forcez pas sur la carte. Si la carte semble ne pas se placer correctement, vérifiez l'alignement des connecteurs puis recommencez l'opération. Assurez-vous que la carte est fermement maintenue dans son logement.

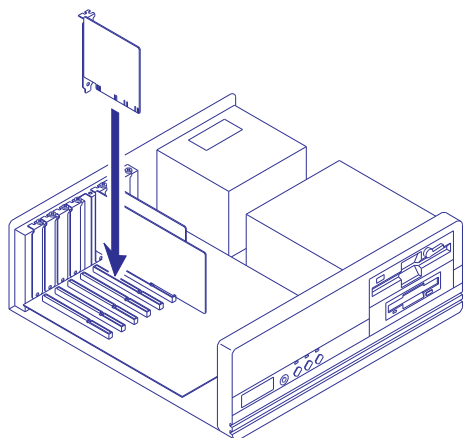

6. Fixez la carte à l'aide de la vis de fixation.

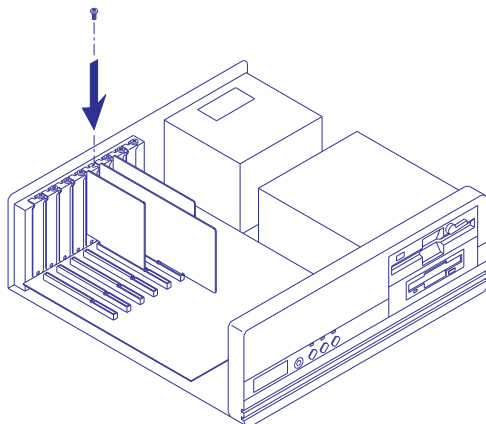

7. Remettez le capot de l'unité centrale en place et fixez-le à l'aide des vis.

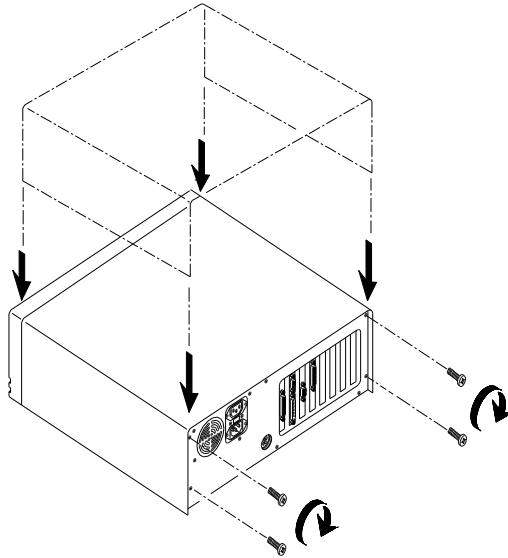

8. Reconnectez à l'ordinateur le clavier, le moniteur et les périphériques. Puis branchez l'ordinateur et les périphériques au secteur.
9. Mettez l'ordinateur sous tension et assurez-vous qu'il fonctionne correctement.

### ***Connexion de l'interface parallèle***

Pour la connexion de l'interface, utilisez le câble d'interface parallèle blindé fourni avec votre scanner.

1. Assurez-vous que le scanner, l'ordinateur et les périphériques sont hors tension.

2. Insérez la fiche à 25 broches du câble dans le connecteur bidirectionnel de l'ordinateur en prenant soin de serrer les vis situées de chaque côté du connecteur.

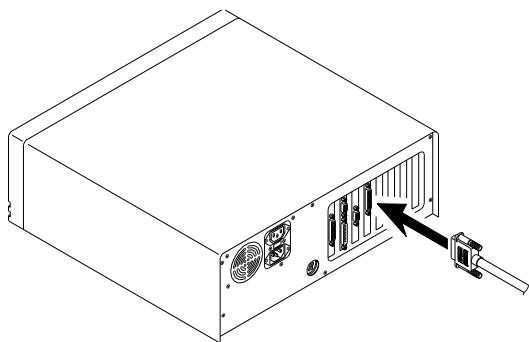

3. Insérez ensuite la fiche à 36 broches dans le connecteur du scanner et fixez-la en place à l'aide des clips métalliques situés de chaque côté du connecteur.

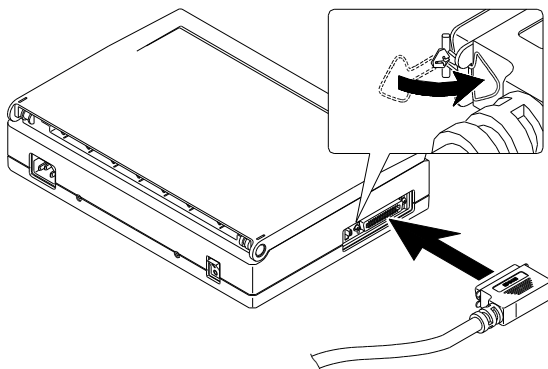

**Important :**

*Assurez-vous que le câble d'interface est correctement connecté. Une connexion incorrecte pourrait endommager votre système.*

---

## Connexion du modèle pour Macintosh

Ce scanner est conçu pour fonctionner avec les ordinateurs Macintosh. Tous les Macintosh sont équipés de ports SCSI et ne nécessitent donc pas l'installation d'une carte SCSI. Les sections qui suivent expliquent comment connecter votre scanner GT-300 à votre Macintosh.

### Attribution du numéro d'ID SCSI

Le numéro SCSI attribué en usine à votre scanner est 2. Généralement, le numéro SCSI affecté à l'ordinateur est 7. Si vous utilisez déjà un périphérique dont le numéro SCSI est 2, vous devez modifier le numéro SCSI de votre scanner. Dans ce cas, suivez les indications ci-dessous.

1. Repérez le sélecteur SCSI situé sur côté du scanner.
2. Pour modifier le numéro SCSI affecté à votre scanner, appuyez sur les touches Plus ou Moins du sélecteur.

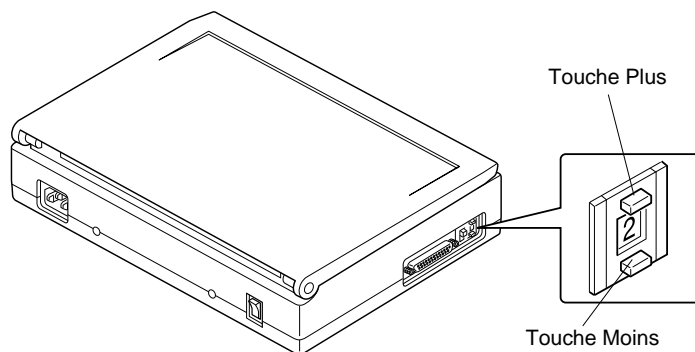

#### **Important :**

*Veillez à ne pas sélectionner un numéro SCSI déjà attribué à un autre périphérique. L'ordinateur, le scanner et les autres périphériques ne fonctionneraient pas correctement.*



## Utilisation du délimiteur

Votre scanner est équipé d'un délimiteur intégré. Si le scanner est le seul périphérique SCSI connecté à votre ordinateur ou s'il est le dernier périphérique de la connexion en guirlande, laissez le délimiteur SCSI intégré activé (curseur en position haute).

Si le scanner se trouve au milieu de la connexion en guirlande, désactivez le délimiteur.

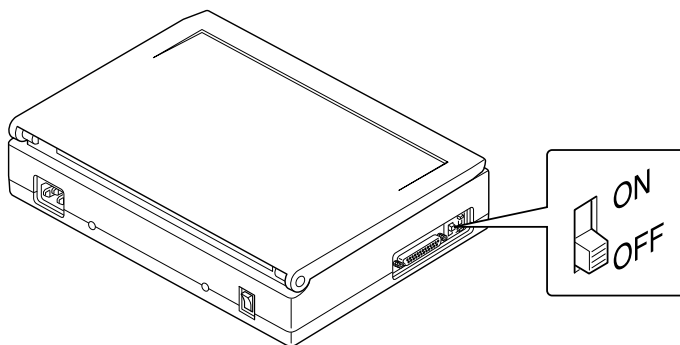

## Connexion à un périphérique SCSI

Pour connecter l'interface, utilisez le câble d'interface SCSI fourni avec votre scanner. Ce câble est muni d'un double connecteur à 25/50 broches et d'un connecteur à 25 broches.

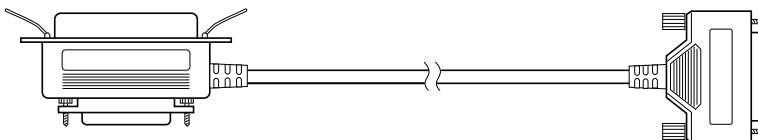

1. Assurez-vous que le scanner, l'ordinateur et les autres périphériques sont hors tension.

- Fixez le connecteur à 25 broches du câble au port SCSI du scanner, en prenant soin de bien serrer les vis de fixation situées de chaque côté du connecteur.

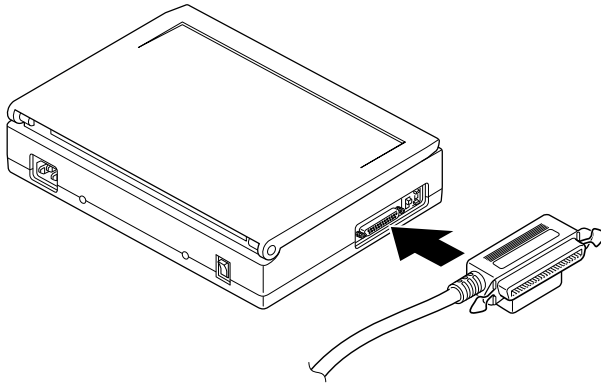

**Important :**

*Assurez-vous que le câble d'interface est correctement connecté. Une connexion incorrecte pourrait endommager votre système.*

- Connectez l'autre extrémité du câble (celle munie d'un double connecteur) au port SCSI de votre ordinateur (connecteur 25 broches) ou d'un autre périphérique SCSI (connecteur 50 broches).

*Note :*

*Le port SCSI des Macintosh correspond au port le plus large, identifié par un icône SCSI. Pour plus d'informations, reportez-vous au Guide de l'Utilisateur de votre Macintosh.*

- Vérifiez la position du délimiteur en fonction de la position du scanner dans la connexion en guirlande. Pour plus d'informations, reportez-vous à "Utilisation du délimiteur", à la page 1-14.

5. La connexion est à présent terminée. Lisez attentivement la section “ Séquence de mise sous tension” qui suit, puis reportez-vous aux indications de connexion au secteur, à la page suivante.



**Important :**

*Mettez toujours le scanner et les autres périphériques SCSI sous tension avant l'ordinateur. Dans le cas contraire, l'ordinateur ne serait pas en mesure d'identifier correctement les périphériques SCSI connectés. Pour plus d'informations, reportez-vous à la section qui suit.*

## **Séquence de mise sous tension**

A chaque mise sous tension de votre ordinateur et des périphériques SCSI, suivez les consignes ci-dessous.

Si vous disposez d'un disque dur interne, mettez d'abord le scanner et les autres périphériques SCSI que vous pensez utiliser sous tension, puis attendez quelques secondes avant de mettre l'ordinateur sous tension.

Si vous disposez d'un disque dur externe, mettez d'abord sous tension le scanner, le disque dur externe (premier périphérique SCSI de la connexion en guirlande), puis les autres périphériques SCSI que vous pensez utiliser. Attendez quelques secondes avant de mettre l'ordinateur sous tension.

Les périphériques que vous ne désirez pas utiliser et qui sont situés au milieu de la connexion en guirlande peuvent rester hors tension.

---

## **Connexion au secteur**

1. Assurez-vous que le scanner est hors tension. Le côté de l'interrupteur Marche/arrêt repéré par la lettre O doit être enfoncé.



**Important :**

*Après avoir mis le scanner hors tension, attendez au moins dix secondes avant de le remettre sous tension. Dans le cas contraire, vous risquez de l'endommager.*

2. Vérifiez que la tension indiquée sur l'étiquette située à l'arrière de l'appareil et que le cordon d'alimentation utilisé correspondent aux caractéristiques de votre installation électrique.



**Important :**

*Le scanner ne doit pas être utilisé à une tension d'alimentation différente de celle indiquée sur son étiquette. En cas d'incompatibilité avec votre installation électrique, contactez votre revendeur. Ne connectez pas le scanner au secteur.*

3. Connectez fermement les extrémités du cordon d'alimentation au scanner et à la prise secteur.

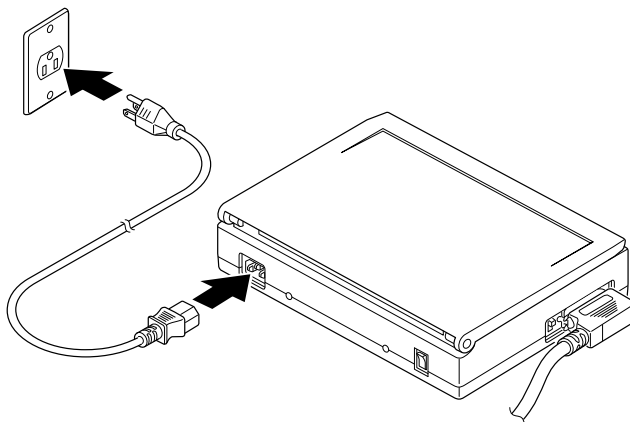

4. Mettez le scanner sous tension. Le côté de l'interrupteur Marche/arrêt repéré par la lettre I doit être enfoncé.



**Important :**

*Avec un ordinateur Macintosh, mettez toujours le scanner et les autres périphériques SCSI sous tension avant l'ordinateur. Dans le cas contraire, l'ordinateur pourrait ne pas identifier correctement les périphériques SCSI. Pour plus d'informations sur la séquence de mise sous tension, reportez-vous à la section précédente.*

5. Vérifiez que le voyant Power s'allume. Le voyant Ready doit clignoter durant la période de préchauffage du scanner (environ une minute). Il reste ensuite allumé, mais ne clignote plus.

Si le scanner ne fonctionne pas conformément à ces indications, mettez-le hors tension et vérifiez les connexions d'interface. Assurez-vous que le cordon d'alimentation est fermement connecté au scanner et à la prise secteur, puis remettez le scanner sous tension. Si les voyants ne s'allument pas, ou si les voyants Ready et Error clignotent de façon continue, mettez le scanner hors tension puis contactez votre revendeur.

---

## ***Installation du logiciel de numérisation***

Une fois le scanner connecté à l'ordinateur, vous pouvez installer votre logiciel de numérisation. Il est possible que vous ayez également à spécifier l'adresse du port d'interface depuis votre logiciel. Pour cela, suivez les instructions du manuel d'utilisation de votre logiciel. Lisez ensuite attentivement le chapitre "Utilisation du scanner" qui suit avant de commencer vos opérations de numérisation.

---

## ***Fonction d'émulation***

Votre scanner peut émuler les scanners GT-6500 et ES-600C. Le mode d'émulation permet d'utiliser des applications qui fonctionnent normalement avec ces scanners. Si vous désirez activer la fonction émulation, suivez les indications ci-dessous.

### ***Modèle pour compatible PC***

Assurez-vous que le scanner est hors tension, puis placez le commutateur d'émulation sur la position ON, conformément au schéma ci-dessous. Lorsque vous n'utilisez pas la fonction d'émulation, ce commutateur doit rester en position d'origine (OFF).

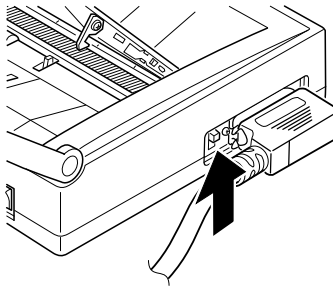

### ***Modèle pour Macintosh***

Assurez-vous que le scanner est hors tension, puis sélectionnez le numéro SCSI 9 à l'aide des touches Plus et Moins (voir illustration page 1-13) pour réaffecter la valeur 2 au numéro SCSI du scanner.



## Chapitre 2

### **Utilisation du scanner**

---

Principe de fonctionnement . . . . .	2-2
Voyants . . . . .	2-2
Erreurs du scanner . . . . .	2-3
Chargement et numérisation d'un document . . . . .	2-4
Chargement des documents à l'aide du chargeur feuille à feuille . . . . .	2-4
Chargement de documents à l'aide du chargeur amovible pour petits formats . . . . .	2-7
Fermeture du capot . . . . .	2-9
Nettoyage du scanner . . . . .	2-11



---

## **Principe de fonctionnement**

Votre scanner est équipé d'un capteur optique qui réagit à la lumière reflétée par le document à numériser. Les zones sombres d'une page absorbent la lumière alors que les zones plus claires la reflètent. La lumière ainsi reflétée est enregistrée en fonction de son intensité et transformée en courant électrique par le capteur.

Chaque image est représentée sous forme d'une matrice à deux dimensions composées de petits éléments, appelés pixels. Durant la numérisation, le capteur parcourt le document à numériser et convertit la valeur du courant électrique associé à chaque pixel en données numériques qui peuvent ensuite être traitées par un ordinateur.

Votre scanner est également équipé d'un chargeur feuille à feuille intégré qui en fait un outil particulièrement efficace pour les opérations de reconnaissance optique des caractères (OCR). En effet, si vous disposez d'un logiciel d'OCR compatible avec votre scanner, il vous suffit de placer les pages à numériser dans le chargeur ; la numérisation se fera automatiquement.

---

## **Voyants**

Le GT-300 dispose de trois voyants qui vous permettent de contrôler facilement vos opérations de numérisation.

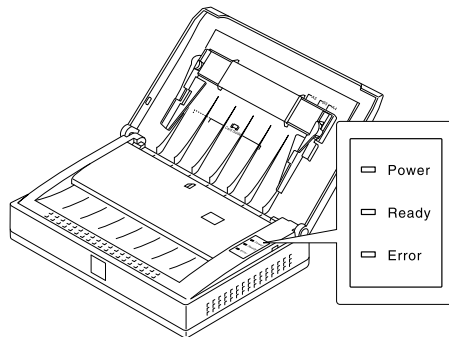

Voyant Power (vert)

Ce voyant s'allume lorsque le scanner est mis sous tension.

Voyant Ready (vert)

Ce voyant clignote pendant la période de préchauffage du scanner et reste allumé lorsque le scanner est prêt à numériser. Lorsque la lampe fluorescente du scanner s'éteint (lors de la mise hors tension automatique en cas de non utilisation prolongée par exemple), ce voyant s'éteint également. En cas d'erreur, les voyants Ready et Error indiquent le type d'erreur détectée (voir ci-dessous).

Voyant Error (rouge)

Ce voyant indique qu'une erreur a été détectée. Avec le voyant Ready, il indique le type d'erreur apparue (voir ci-dessous).

## ***Erreurs du scanner***

En cas d'erreur, le scanner cesse de fonctionner et les voyants Ready et Error indiquent le type d'erreur détectée. Pour plus d'informations, reportez-vous au chapitre 3.

Type d'erreur	Ready	Error
Erreur de commande	Allumé	Allumé
Erreur d'interface	Eteint	Clignotant
Erreur fatale	Clignotant	Clignotant

---

## **Chargement et numérisation d'un document**

Le chargeur feuille à feuille de votre scanner permet de numériser des documents d'une largeur comprise entre 76 et 216 mm, et d'une longueur comprise entre 127 et 356 mm. Vous pouvez également traiter des documents plus petits, tels que des cartes de visite ou des chèques, en utilisant le chargeur amovible pour petits formats.

### **Chargement des documents à l'aide du chargeur feuille à feuille**

Le nombre de pages que vous pouvez placer dans le chargeur feuille à feuille dépend du type de papier utilisé. Vous pouvez placer jusqu'à 10 feuilles de papier de qualité supérieure ou 5 feuilles de papier thermique. Pour les papiers plus épais, tels que les chèques par exemple, vous pouvez placer jusqu'à 7 feuilles. Pour plus d'informations sur les types de papier utilisés, reportez-vous au chapitre 4.

Assurez-vous que le scanner est correctement connecté à votre ordinateur, puis suivez les étapes de la procédure ci-dessous.

1. Soulevez le capot du scanner

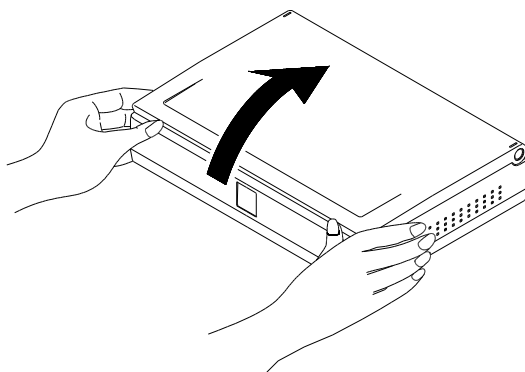

2. Mettez le scanner sous tension. Vérifiez que les voyants **Power** et **Ready** s'allument.
3. Placez les guides latéraux en position d'utilisation (orientés vers le bas), conformément au schéma ci-dessous.

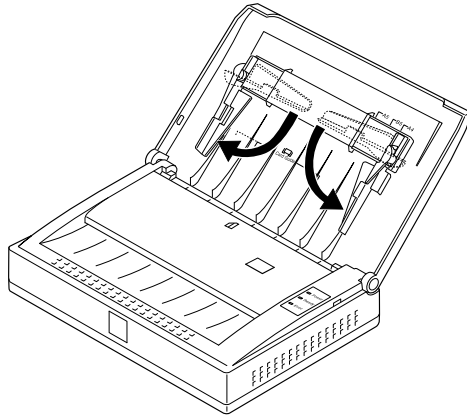

*Note :*

*Avant de numériser des documents de grandes dimensions, retirez le chargeur amovible pour petits formats. Pour plus d'informations, reportez-vous à la page 2-7.*

4. Pour éviter d'endommager le scanner, prenez soin d'enlever des documents à numériser les agrafes, les trombones, les traces de colle et les morceaux de ruban adhésif qu'ils peuvent comporter.



**Important :**

*La numérisation de documents avec des objets, tels que des agrafes, risque d'endommager le mécanisme ou la vitre d'exposition de votre scanner.*

5. Prenez soin de déramer la pile de documents à numériser, puis taguez-la sur une surface plane pour en égaliser les bords avant de la placer dans le chargeur.

*Note :*

*Ne placez pas en même temps dans le chargeur des feuilles de différents grammages et formats.*

6. Placez les documents dans le chargeur, côté à numériser orienté vers le bas. Assurez-vous que les guides latéraux sont ajustés en fonction de la taille de vos documents. La première page est entraînée automatiquement sur la vitre d'exposition, prête à être numérisée.

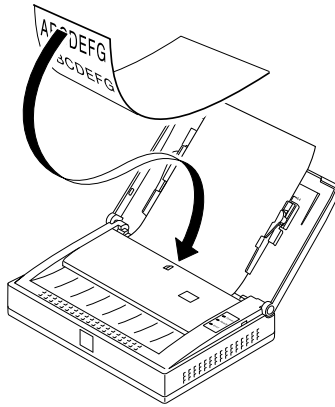

*Note :*

*Si vous désirez numériser des documents dans le sens de la largeur, tels que des feuilles de calculs par exemple, prenez soin de sélectionner l'orientation paysage depuis votre logiciel.*

7. Vous pouvez commencer la numérisation en suivant la procédure spécifique à votre logiciel. Pour plus d'informations sur le paramétrage de la résolution ou sur les réglages de luminosité et de contraste par exemple, reportez-vous à la documentation de votre logiciel.



**Important :**

*Avant de fermer le capot du scanner, reportez-vous à la section "Fermeture du capot", dans la suite de ce chapitre.*

## **Chargement de documents à l'aide du chargeur amovible pour petits formats**

Si vous désirez numériser de petits documents, tels que des chèques ou des cartes de visite par exemple, installez le chargeur amovible pour petits formats dans le chargeur feuille à feuille.

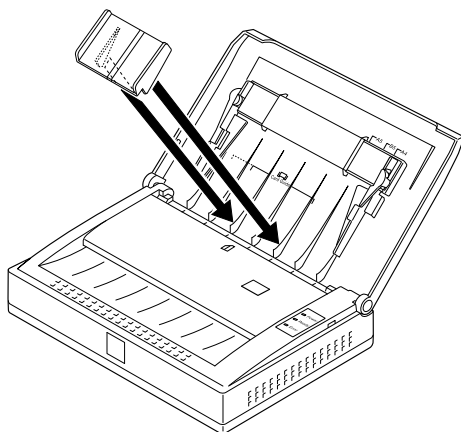

Ajustez la position des guides latéraux du chargeur pour petits formats en fonction de la taille du document à numériser.

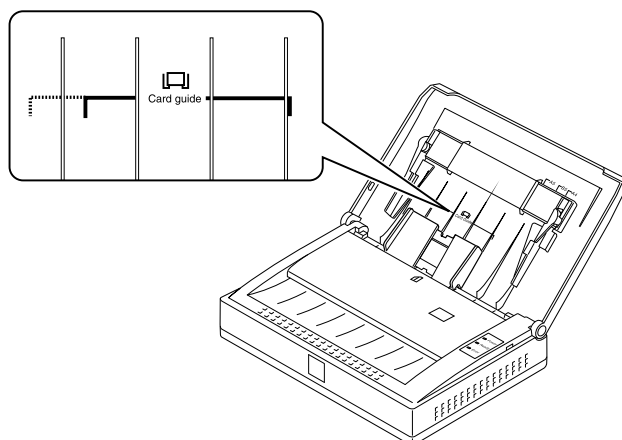

## Les chèques

Vous pouvez placer jusqu'à 7 chèques dans le chargeur amovible pour petits formats. Engagez les chèques par leur côté le plus étroit, conformément au schéma ci-dessous. Avant de commencer la numérisation, veuillez à modifier l'orientation de page ou à utiliser la fonction de rotation de votre logiciel.

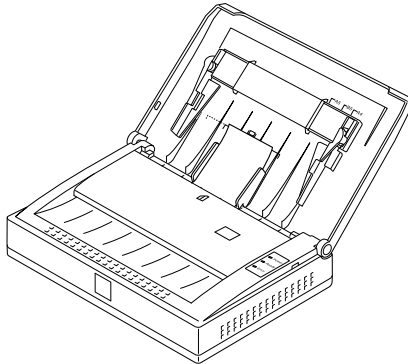

## Les cartes de visite

Vous pouvez placer jusqu'à 3 cartes de visite de format standard dans le chargeur amovible pour petits formats. Engagez toujours les cartes de visite par leur plus grand côté. Dans le cas contraire, le chargement risquerait de ne pas s'effectuer correctement.

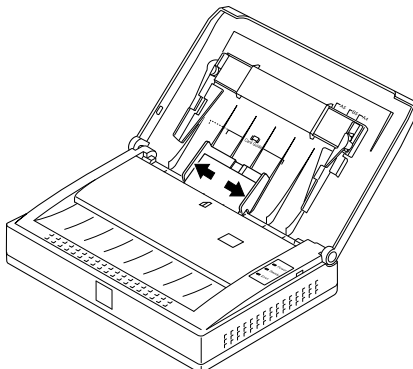

---

## **Fermeture du capot**

Pour fermer le capot du scanner, suivez les étapes ci-dessous.

*Note:*

*Lorsque vous n'utilisez pas votre scanner, fermez son capot pour protéger son mécanisme des poussières.*

1. Mettez le scanner hors tension.
2. Retirez tous les documents qui sont dans le chargeur.
3. S'il est installé, retirez le chargeur amovible pour petits formats.

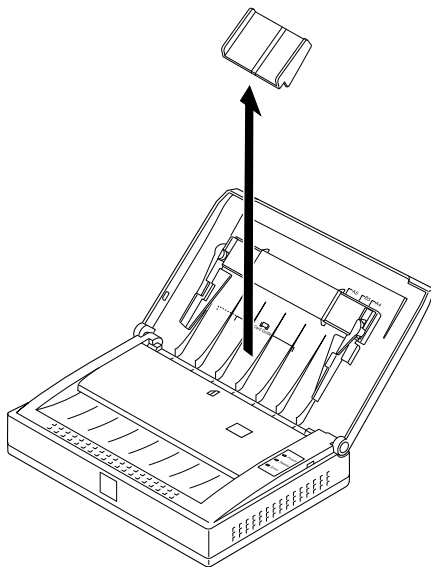

**Important :**

*Si vous ne retirez pas le chargeur amovible pour petits formats avant de fermer le capot, vous risquez d'endommager le scanner.*



4. Ecartez au maximum les guides latéraux du chargeur feuille à feuille.

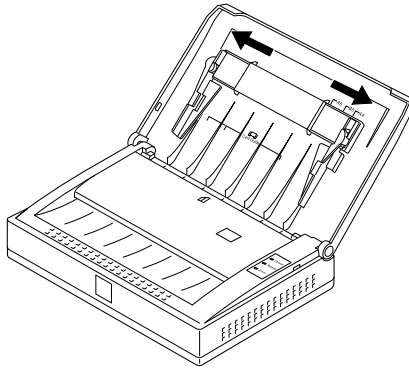

5. Placez les guides latéraux en position de rangement, en les faisant pivoter vers l'intérieur, conformément au schéma ci-dessous.

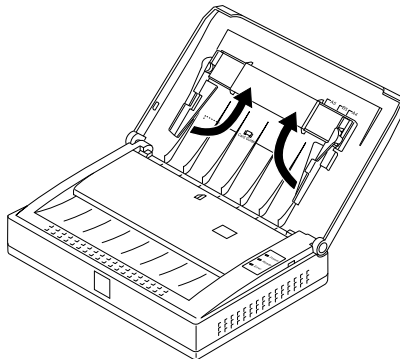

**Important :**

*Si vous ne placez pas les guides latéraux du chargeur en position de rangement, vous risquez d'endommager le scanner.*

6. Fermez doucement le capot du scanner.

---

## **Nettoyage du scanner**

Pour préserver au mieux les capacités de votre scanner, nettoyez-le régulièrement. Avant toute opération de nettoyage, débranchez son cordon d'alimentation.

Nettoyez le boîtier externe avec un détergent léger dilué dans de l'eau.

Pour nettoyer la vitre d'exposition, les galets d'entraînement ou le patin de friction en caoutchouc, suivez les étapes ci-dessous.

1. Ouvrez la plaque de protection en appuyant sur la touche d'ouverture.

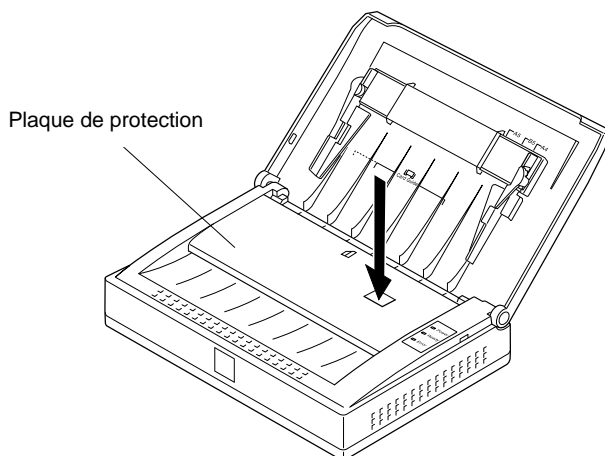

- Nettoyez la vitre d'exposition à l'aide d'un chiffon doux et sec. Si elle présente des taches de graisse ou d'autres matières difficiles à faire disparaître, nettoyez-la à l'aide d'un chiffon doux humidifié avec un peu de nettoyant pour vitres. Faites ensuite disparaître toute trace d'humidité avec un chiffon sec.

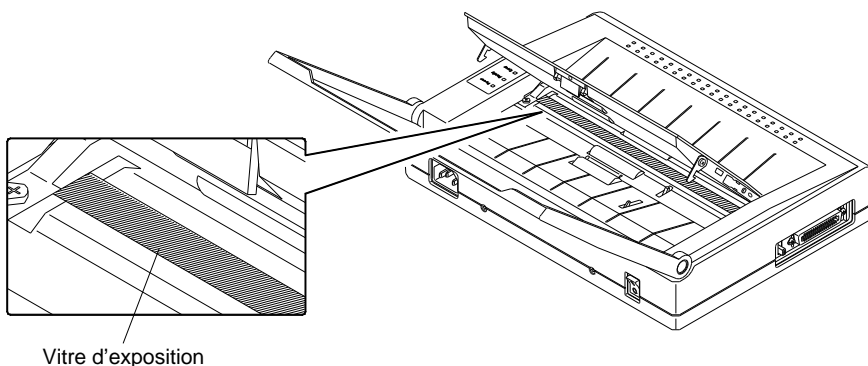

- Nettoyez le patin de friction en caoutchouc et les galets d'entraînement à l'aide d'un chiffon doux et propre.

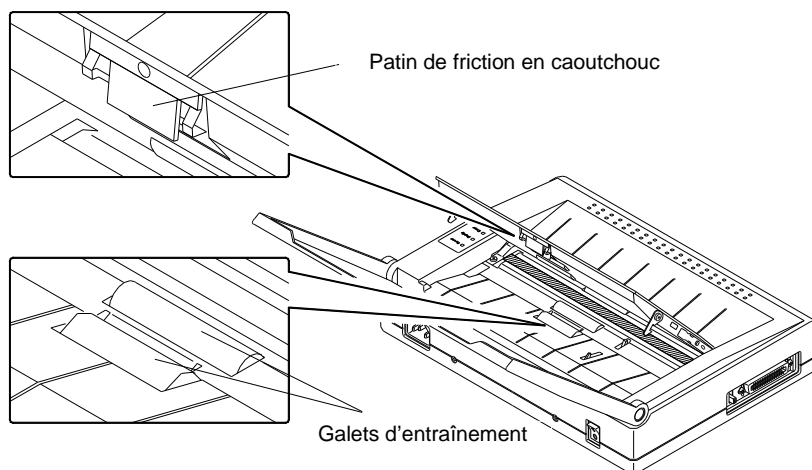

4. Une fois le nettoyage terminé, refermez la plaque de protection.  
Pour que la fermeture soit correcte, appuyez sur la plaque jusqu'à ce qu'elle se bloque en place.



**Important :**



**Attention :**

*N'ouvrez jamais le boîtier du scanner. Si vous pensez qu'une intervention est nécessaire, contactez votre revendeur.*



## Chapitre 3

### **En cas de problème**

---

Problèmes et solutions . . . . .	3-2
Voyants . . . . .	3-2
Erreur de commande . . . . .	3-3
Erreur d'interface . . . . .	3-3
Erreur fatale . . . . .	3-3
Problèmes généraux . . . . .	3-4
Problèmes de chargement des documents . . . . .	3-6
Problèmes de qualité des numérisations . . . . .	3-9

---

## **Problèmes et solutions**

Les problèmes qui peuvent se présenter lors de l'utilisation de votre scanner proviennent souvent de votre logiciel ou de votre ordinateur. Ces problèmes peuvent être classés dans les grandes catégories suivantes :

- Configuration incorrecte de l'interface
- Mauvaise sélection des fonctions du scanner
- Configuration incorrecte de votre logiciel ou de votre ordinateur
- Utilisation incorrecte de votre logiciel
- Chargement incorrect des documents à numériser

La documentation de votre logiciel ou de votre ordinateur peut également proposer d'éventuelles solutions aux problèmes rencontrés.

## **Voyants**

Lorsqu'une erreur se produit, le scanner cesse de fonctionner et les voyants Ready et Error indiquent le type d'erreur détecté.

Type d'erreur	Ready	Error
Erreur de commande	Allumé	Allumé
Erreur d'interface	Eteint	Clignotant
Erreur fatale	Clignotant	Clignotant

## **Erreur de commande**

Le scanner a reçu une commande incorrecte de votre logiciel de numérisation. Si cette erreur se produit, recommencez la numérisation du document. Le scanner reprend son fonctionnement normal dès qu'il reçoit une commande correcte. Normalement, vous n'avez pas à réinitialiser le scanner (en le mettant hors tension, puis sous tension).



### **Important :**

*Si vous mettez le scanner hors tension, attendez au moins 10 secondes avant de le mettre à nouveau sous tension. Une mise sous tension trop rapide pourrait l'endommager.*

## **Erreur d'interface**

Le scanner n'est pas connecté correctement à l'ordinateur.

Vérifiez la connexion de l'interface, puis réinitialisez le scanner en le mettant hors, puis sous tension.

Si l'erreur subsiste, le numéro d'interruption ou l'adressage du port de la carte d'interface sont peut-être incorrects ou incompatibles avec ceux des cartes d'extension des autres périphériques. Pour plus d'informations, reportez-vous à la section relative au paramétrage de la carte d'interface bidirectionnelle au chapitre 1, ainsi qu'au manuel de votre ordinateur.

## **Erreur fatale**

Ce type d'erreur correspond à l'un des problèmes suivants :

- La lampe fluorescente doit être remplacée.
- Il s'est produit un bourrage papier dans le chargeur.
- Aucun document ne se trouve dans le chargeur, ou le document n'a pas été chargé correctement.



- ❑ Le logiciel n'a pas été correctement installé et ne fonctionne pas normalement.

Vérifiez que la lampe fluorescente est allumée. Si elle est éteinte, elle doit probablement être remplacée. Contactez votre revendeur.

Mettez le scanner hors tension, puis recherchez un éventuel bourrage papier. Pour éliminer les bourrages, reportez-vous à la page 3-6 de ce chapitre. Si le scanner ne fonctionne toujours pas correctement ou si ce type d'erreur se produit fréquemment, contactez votre revendeur.

Assurez-vous que les documents sont correctement placés dans le chargeur feuille à feuille, puis reprenez vos opérations de numérisation.

Vérifiez que le logiciel est correctement installé. Assurez-vous également que le pilote de scanner sélectionné est correct. Pour plus d'informations, reportez-vous à la documentation de votre logiciel.

*Note :*

*Pour reprendre vos opérations après une erreur fatale, réinitialisez le scanner en le mettant hors, puis sous tension.*

## **Problèmes généraux**

---

### Power

---

Vérifiez que l'interrupteur Marche/arrêt est en position de mise sous tension.

Vérifiez que le cordon d'alimentation est correctement connecté au scanner et à la prise secteur. Assurez-vous également que la prise secteur n'est pas reliée à un minuteur ou à un interrupteur mural.

### Ready

---

Vérifiez les connexions du câble d'interface.

Le numéro d'interruption ou l'adressage du port de la carte d'interface sont peut-être incorrects ou incompatibles avec ceux des cartes d'extension des autres périphériques. Pour plus d'informations, reportez-vous à la section relative au paramétrage de la carte d'interface bidirectionnelle au chapitre 1, ainsi qu'à la documentation de votre ordinateur.

---

Si le voyant **Ready** du scanner n'est pas allumé, assurez-vous d'avoir sélectionné le port d'interface adéquat. Vérifiez également que la carte d'interface est correctement installée dans votre ordinateur.

Si votre ordinateur est équipé d'autres cartes d'extension, vérifiez la compatibilité de leur numéro d'interruption avec celui de la carte d'interface du scanner. Pour plus d'informations, reportez-vous à la section relative au paramétrage de la carte d'interface au chapitre 1, ainsi qu'à la documentation de votre ordinateur.

---

Vérifiez que le logiciel est correctement installé.

Vérifiez que votre ordinateur répond aux exigences de votre logiciel, notamment en ce qui concerne la version du système d'exploitation.

Vérifiez que votre ordinateur dispose de suffisamment de mémoire pour votre logiciel. Si vous utilisez simultanément d'autres applications et programmes résidant en mémoire RAM, ou si de nombreux autres pilotes de périphériques sont installés, la quantité de mémoire disponible peut être insuffisante. Pour plus d'informations, reportez-vous à la documentation de votre logiciel et de votre ordinateur.

## **Problèmes de chargement des documents**

---

Appuyez sur la touche d'ouverture de la plaque de protection et soulevez la plaque conformément au schéma ci-dessous. Retirez doucement les documents à l'origine du bourrage, puis refermez la plaque de protection. Si les voyants Ready et Error clignotent, réinitialisez le scanner en le mettant hors, puis sous tension (attendez au moins 10 secondes avant de le remettre sous tension).

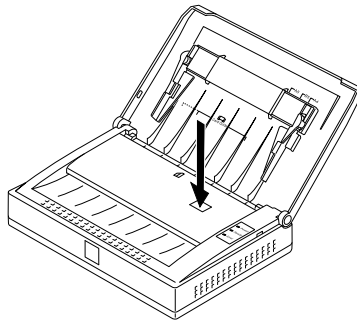

*Note :*

*Veillez à fermer complètement la plaque de protection. Si le mécanisme de fermeture ne bloque pas correctement la plaque de protection en place, un bourrage papier ou un défaut de chargement se produira à nouveau.*

---

Déramez la pile de documents à numériser, puis taquez-la sur une surface plane pour en égaliser les bords avant de la placer dans le chargeur feuille à feuille.

Vérifiez que le type de papier utilisé correspond aux caractéristiques de votre scanner. Pour plus d'informations, reportez-vous au chapitre 4.

Ouvrez la plaque de protection, puis vérifiez l'état du patin de friction en caoutchouc et des galets d'entraînement. S'ils sont encrassés, nettoyez-les à l'aide d'un chiffon doux et sec. Recommencez ensuite vos opérations de numérisation. Pour plus d'informations, reportez-vous à la section "Nettoyage du scanner" au chapitre 2.

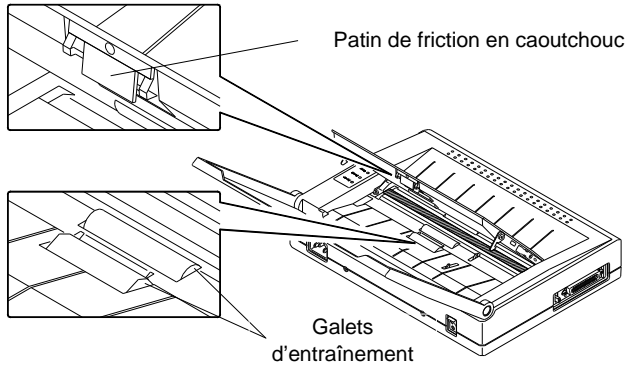

Si les problèmes persistent, contactez votre revendeur.

---

Ce problème peut être dû à un espace trop important entre le support des guides et le capot du scanner. Si c'est le cas, appuyez au centre du support des guides, conformément au schéma ci-dessous.

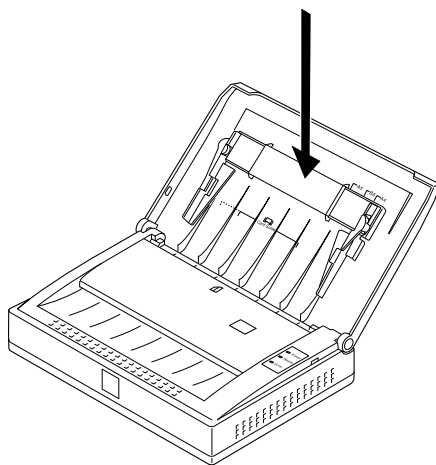

---

Les documents sont trop courts ou trop étroits. Modifiez l'orientation du document dans le chargeur et l'orientation spécifiée dans le logiciel. Pour plus d'informations sur l'orientation des pages, reportez-vous à la documentation de votre logiciel. Reportez-vous également à la section relative aux caractéristiques du papier au chapitre 4.

Vérifiez que la plaque de protection est correctement fermée, puis recommencez la numérisation.

Si les voyants Ready et Error clignotent, réinitialisez le scanner en le mettant hors, puis sous tension (attendez au moins 10 secondes avant de le remettre sous tension).

## ***Problèmes de qualité des numérisations***

---

Vérifiez l'état de la vitre d'exposition. Si nécessaire, ouvrez la plaque de protection et nettoyez-la à l'aide d'un chiffon doux et humide. Reportez-vous également à la section "Nettoyage du scanner", à la page 2-11.

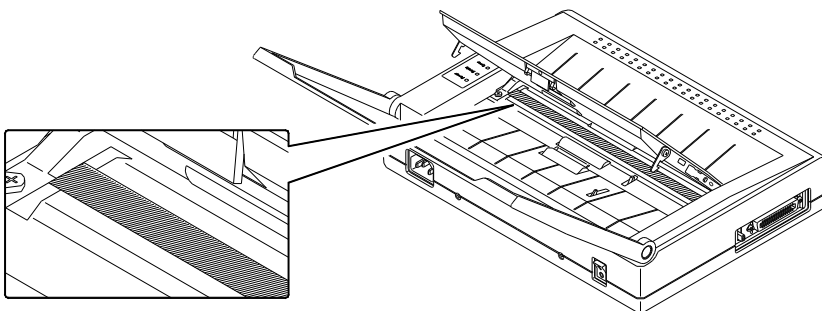

Si les problèmes persistent, contactez votre revendeur.

---

Vérifiez que le document n'a pas été chargé en biais dans le scanner. Alignez le document correctement dans le chargeur, puis recommencez la numérisation.

---

---

Vérifiez que la qualité d'impression ou les polices de caractères du document répondent aux exigences de votre logiciel de reconnaissance optique des caractères. Pour plus d'informations, reportez-vous à la documentation de votre logiciel.

Assurez-vous également que la taille des caractères à numériser est adaptée à votre logiciel et qu'ils ne sont ni trop grands, ni trop petits. Pour plus d'informations, reportez-vous à la documentation de votre logiciel.

Vérifiez l'orientation de page sélectionnée dans votre logiciel. Si nécessaire, utilisez la fonction de rotation de votre logiciel pour orienter correctement le texte numérisé.

Le fond de page du document peut être trop sombre pour permettre une numérisation correcte des caractères.

---

---

Vérifiez que le scanner n'est pas incliné et qu'il se trouve sur une surface stable.

---

---

Ce problème peut apparaître lorsqu'une partie du document est froissée ou tordue. Pour obtenir de bons résultats, n'essayez pas de numériser des documents froissés.

---

---

Vérifiez que le côté du document à numériser est orienté vers le bas lors de son introduction dans le chargeur.





## Chapitre 4

# **Caractéristiques techniques**

---

Caractéristiques du scanner . . . . .	4-2
Caractéristiques électriques . . . . .	4-4
Papier . . . . .	4-5
Conditions générales . . . . .	4-5
Caractéristiques de l'interface parallèle . . . . .	4-6
Caractéristiques de l'interface SCSI . . . . .	4-10
Initialisation . . . . .	4-12

---

## ***Caractéristiques du scanner***

Type :	Scanner monochrome avec chargeur feuille à feuille
Dispositif photoélectrique :	Détecteur de ligne CCD
Format maximum du document :	216 mm x 356 mm Format US Legal
Format minimum du document :	55 mm x 90 mm Carte de visite (avec chargeur amovible pour petits formats)
Capacité du chargeur feuille à feuille :	10 feuilles de papier standard (60 g/m <sup>2</sup> à 90 g/m <sup>2</sup> ) 5 feuilles de papier thermique (épaisseur 0,05 mm) 7 chèques (épaisseur 0,16 mm) 3 cartes de visite (épaisseur 0,1 à 0,23 mm) avec le chargeur amovible pour petits formats
Vitesse de numérisation :	4 ppm (Format A4 ou Letter, 300 dpi BW)
Résolution optique :	300 dpi
Résolution interpolée :	50 à 600 dpi.
Mode de sortie :	Indication d'erreur : 3 modes Demi-ton : 4 modes résidents, plus un mode défini par l'utilisateur
Convertisseur A/D :	8 bits
Capteur optique :	CCD
Niveaux de gris :	256 niveaux
Zoom :	50% à 200%

Amélioration des textes :	Fonction de suppression du fond de page	
Luminosité :	7 niveaux	
Contraste :	256 niveaux	
Correction Gamma :	5 tables résidentes (1 linéaire, 1 écran, 3 imprimantes) 1 table définie par l'utilisateur	
Précision :	5 niveaux	
Interface :	Parallèle bidirectionnelle ou SCSI	
Source lumineuse :	Lampe fluorescente blanche	
Fiabilité :	Unité principale :	MCBF : 50.000 pages
	Durée de vie de la lampe :	2000 heures
Dimensions et poids :	Largeur	: 300 mm
	Profondeur	: 210 mm
	Hauteur	: 66 mm
	Poids	: environ 2,9 kg
Chargement du papier :	Entrée	: Face à numériser vers le bas
	Sortie	: Face numérisée vers le bas

---

## ***Caractéristiques électriques***

Modèle 100–120 V

Tension nominale : 100-120 VAC

Tension d'entrée : 90-132 VAC

Fréquence nominale : 50 Hz à 60 Hz

Fréquence d'entrée : 49,5 Hz à 60,5 Hz

Consommation : Environ 35 W

Modèle 220–240 V

Tension nominale : 220-240 VAC

Tension d'entrée : 198-264 VAC

Fréquence nominale : 50 Hz à 60 Hz

Fréquence d'entrée : 49,5 Hz à 60,5 Hz

Consommation : Environ 35 W

Normes de sécurité et EMI

Modèle 100–120 V

Norme de sécurité : UL 1950, CSA 22.2 No. 950

EMI : FCC 15B Classe B  
CSA 108.8 Classe B

Modèle 220–240 V

Norme de sécurité : EN60950 (TÜV)  
IEC950 (SEMKO, DEMKO, NEMKO,  
FIMKO)

---

## **Papier**

Format :	Maximum : 216 mm x 356 mm Minimum : 76 mm x 127 mm 55 mm x 90 mm avec le chargeur amovible pour petits formats
Qualité du papier :	Papier de qualité supérieure ou papier thermique
Type de papier :	Papier standard ou de qualité supérieure (60 g/m <sup>2</sup> à 90 g/m <sup>2</sup> ) Papier thermique (épaisseur 0,05 mm) Chèques (épaisseur 0,16 mm) Cartes de visite (épaisseur 0,1 à 0,23 mm)
Environnement :	Température : 5°C à 35°C Humidité : 40% à 85%, sans condensation

---

## **Conditions générales**

Température :	En fonctionnement : 5°C à 35°C En stockage : -25°C à 60°C
Humidité :	En fonctionnement : 10% à 80%, sans condensation En stockage : 10% à 85%, sans condensation
Conditions de fonctionnement :	Environnement domestique ou professionnel normal. Évitez les endroits poussiéreux. Évitez toute exposition directe aux rayons du soleil ou à une source lumineuse intense.

*Ces caractéristiques peuvent être modifiées sans préavis.*

---

## ***Caractéristiques de l'interface parallèle***

- Type d'interface : Parallèle bidirectionnelle
- Format des données : 8 bits parallèles
- Synchronisation : Par impulsion STROBE externe
- Protocole : Par signaux  $\overline{\text{ACKNLG}}$  et BUSY
- Niveau logique : Les données d'entrée/sortie et les signaux de contrôle d'interface sont compatibles au niveau TTL
- Type de connecteur : Centronics<sup>®</sup> 36 broches

*Disposition des broches du connecteur :*

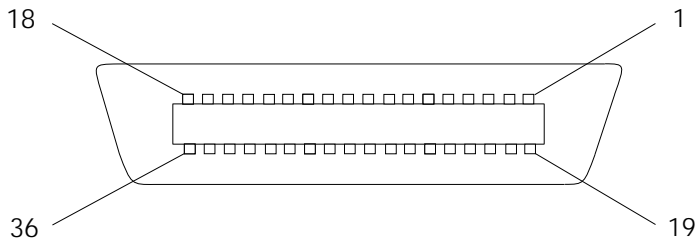

*Affectation des broches du connecteur*

<b>N° de broche</b>	<b>Broche de retour</b>	<b>Signal</b>	<b>Sens</b>	<b>Fonction</b>
1	19	$\overline{\text{STROBE}}$	ENTREE /(SORTIE)	Impulsion $\overline{\text{STROBE}}$ pour la lecture ou le transfert des données. Elle doit avoir une largeur d'au moins 0,5 ms sur la borne de réception.

N° de broche	Broche de retour	Signal	Sens	Fonction
2 3 4 5 6 7 8 9	20 21 22 23 24 25 26 27	DATA0 DATA1 DATA2 DATA3 DATA4 DATA5 DATA6 DATA7	ENTREE/SORTIE ENTREE/SORTIE ENTREE/SORTIE ENTREE/SORTIE ENTREE/SORTIE ENTREE/SORTIE ENTREE/SORTIE ENTREE/SORTIE	Ces signaux représentent des informations contenues dans les bits 1 à 8 respectivement. Chaque signal est à l'état HAUT lorsque les données sont au niveau logique "1" et à l'état BAS lorsque les données sont au niveau logique "0".
10	28	$\overline{\text{ACKNLG}}$	SORTIE/(ENTREE)	Impulsion d'environ 12 $\mu\text{s}$ . Un état BAS indique que les données ont été reçues et que le scanner est prêt à recevoir d'autres informations.
11	29	BUSY	SORTIE/(ENTREE)	Lorsque ce signal est à l'état HAUT, le scanner ne peut pas recevoir de données. Il passe à l'état HAUT lorsque le scanner : 1) reçoit des données 2) numérise 3) n'est pas prêt 4) détecte une erreur
12–15	—	NC	—	Non utilisé
16	—	GND	—	Masse logique
17	—	C-GND	—	Masse du châssis du scanner
18	—	NC	—	Non utilisé
19–30	—	—	—	Masse du signal de retour sur paire torsadée
31	—	$\overline{\text{INIT}}$	ENTREE	Lorsque ce signal passe à l'état BAS, le scanner est réinitialisé avec ses valeurs par défaut. Ce signal est généralement à l'état HAUT. La largeur de l'impulsion doit être supérieure à 50 $\mu\text{s}$ sur la borne de réception.
32	—	NC	—	Non utilisé
33	—	GND	—	Masse du signal de retour sur paire torsadée

N° de broche	Broche de retour	Signal	Sens	Fonction
34-35	—	NC	—	Non utilisé
36	—	DIR	ENTREE	A l'état BAS, indique le sens de l'entrée.

- La colonne “Broche de retour” désigne le retour par paire torsadée, qui doit être connectée au niveau de la masse du signal. Vérifiez que le câblage de l'interface est constitué d'une paire torsadée par signal et que le branchement en retour est bien effectué. Ces câbles doivent être blindés et connectés à la masse du châssis de l'ordinateur et du scanner.
- Toutes les conditions d'interface sont de niveau TTL.



## Diagrammes de synchronisation

Les schémas ci-dessous représentent les diagrammes de synchronisation de l'interface parallèle bi-directionnelle.

OUT (sortie du scanner vers l'ordinateur)

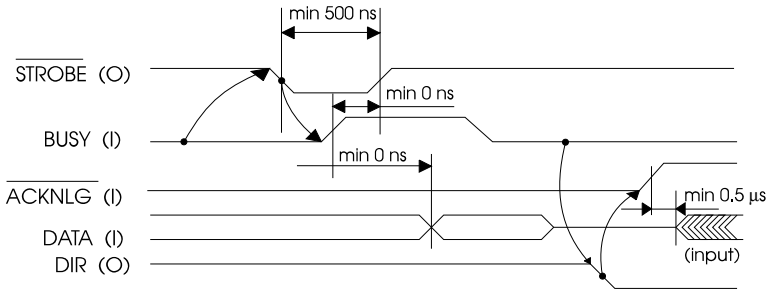

IN (entrée de l'ordinateur vers le scanner)

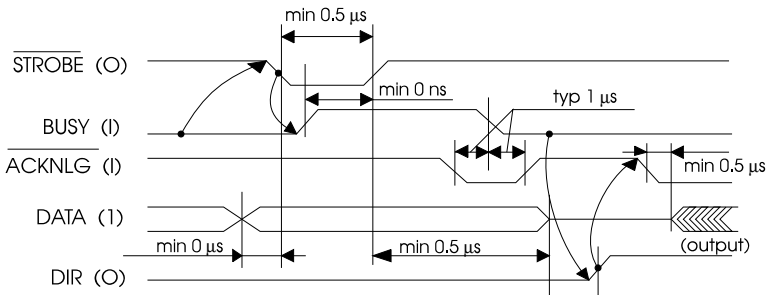

---

## ***Caractéristiques de l'interface SCSI***

Type d'interface :	ANSI X3.131-1986 standard
Fonction :	L'interface comprend les fonctions suivantes : Phase BUS FREE Phase ARBITRATION Phase SELECTION/RESELECTION Phase COMMAND (Le nombre d'unités logiques est fixé à 0 et la fonction de liaison n'est plus supportée.) Phase DATA Phase Data in Phase Data out Phase STATUS Phase MESSAGE Phase MESSAGE IN Phase MESSAGE OUT Condition ATTENTION Condition RESET
Niveau logique :	Données compatibles au niveau TTL
Standard électrique :	Conforme à ANSI X3.131-1986
Configuration ID :	Paramétrable de 0 à 7 par boutons poussoirs (8 ne doit pas être sélectionné ; 9 est sélectionné pour le mode émulation GT-6500 ou ES-600C)

Type de connecteur :            Connecteur SUB-D à 25 broches

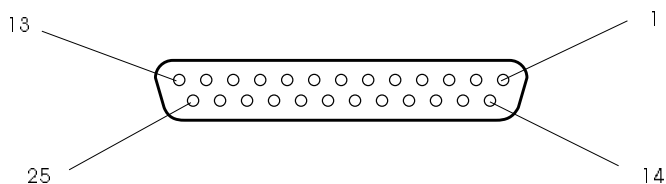

### ***Affectation des broches du connecteur***

Dans ce tableau, le sens du signal est indiqué par rapport au scanner.

<b>N°</b>	<b>Signal</b>	<b>Sens</b>	<b>Description</b>
1	REQ	S	Request (Demande)
2	MSG	S	Message
3	I/O	S	Entrée/Sortie
4	RST	E	Reset (Réinitialisation)
5	ACK	E	Acknowledge (Reconnu)
6	BSY	E/S	Busy (Occupé)
7	GND	–	Masse
8	DB0	E/S	Bus de données 0
9	GND	–	Masse
10	DB3	E/S	Bus de données 3
11	DB5	E/S	Bus de données 5
12	DB6	E/S	Bus de données 6
13	DB7	E/S	Bus de données 7
14	GND	–	Masse
15	C/D	S	Control/Data (Contrôle/données)
16	GND	–	Masse
17	ATN	E	Attention

18	GND	_	Masse
19	SEL	E/S	Select (Sélection)
20	DBP	E/S	Parité de bus de données
21	DB1	E/S	Bus de données 1
22	DB2	E/S	Bus de données 2
23	DB4	E/S	Bus de données 4
24	GND	_	Masse
25	TERMPWR	_	Alimentation terminaison (+5V)

---

## **Initialisation**

Le scanner peut être initialisé (c'est-à-dire ramené à un ensemble de conditions fixées) de différentes manières.

Initialisation matérielle :

- Lors de la mise sous tension.
- Lorsque le scanner reçoit un signal  $\overline{\text{INIT}}$  au niveau de l'interface parallèle (la broche 31 passe à l'état BAS).
- Lorsque le scanner reçoit un signal de réinitialisation au niveau de l'interface SCSI.

Initialisation logicielle :

- Lorsque le scanner reçoit la commande ESC @ (initialiser le scanner).
- Lorsque le message de périphérique de bus SCSI est reçu.

---

# ***Index***

## **A**

Affectation des broches du connecteur, 4-7  
Alimentation, cordon, i-4

## **B**

Bourrage, 3-6  
Broches du connecteur affectation, 4-7

## **C**

Capot  
  fermeture, 2-9  
Caractéristiques, 4-1 - 4-13  
  électriques, 4-4  
  interface parallèle, 4-6  
  interface SCSI, 4-10  
  papier, 4-5  
  scanner, 4-2  
Carte de visite  
  numérisation, 2-8  
Chargement  
  document, 2-4, 4-3  
  problèmes, 3-6  
Chargeur amovible, 2-7  
Chargeur feuille à feuille, 2-4, 4-2  
Chèques, 2-8  
Conformité  
  déclaration, ii  
  Energy Star, i-2

Connecteur,  
  affectation des broches, 4-7  
Connexion  
  Macintosh, 1-13  
  PC, 1-5  
  secteur, 1-17  
Consommation électrique, i-1  
Contraste, 4-3  
Cordon d'alimentation, i-4  
Correction,  
  Gamma, 4-3

## **D**

Déballage, 1-3  
Diagrammes de synchronisation, 4-9  
Dimensions, 4-3  
Document  
  chargement, 2-4  
  format, 4-2  
  numérisation, 2-4

## **E**

Economie d'énergie, i-1  
Emplacement, 1-2  
  choix, i-4  
Emulation, 1-19  
Energy Star, i-2  
Environnement, 4-5  
Erreur, 2-3  
  commande, 3-3  
  fatale 3-3  
  interface, 3-3

---

## **F**

- Fonctionnement
  - principe, 2-2
- Format
  - document, 4-2
  - papier, 4-5

## **G**

- Gamma
  - Correction, 4-3

## **I**

- Initialisation, 4-12
- Installation, 1-1 - 1-16, 1-18 - 1-20
  - logiciel, 1-18
- Interface, 4-3
- Interface parallèle
  - brochage, 4-6
  - caractéristiques, 4-6
  - carte, 1-6
  - connexion, 1-11
  - synchronisation, 4-9
- Interface SCSI, 4-10
  - caractéristiques, 4-10
  - brochage, 4-11

## **L**

- Logiciel
  - installation, 1-18
- Luminosité, 4-3

## **M**

- Mise sous tension, 1-16

## **N**

- Nettoyage, 2-11
- Niveaux de gris, 4-2
- Numérisation
  - carte de visite, 2-8
  - chèques, 2-8
  - document, 2-4
  - vitesse, 4-2

## **P**

- Pannes, i-4
- Poids, 4-3
- Problèmes, 3-1 - 3-11
  - chargement, 3-6
  - généraux, 3-4
  - qualité, 3-9
  - voyants, 3-2

## **Q**

- Qualité
  - problèmes, 3-9

## **R**

- Réparations, i-4
  - Résolution, 4-2
-

## **S**

### SCSI

- brochage, 4-11
- délimiteur, 1-14
- ID, 1-13
- interface, 4-10
- périphérique, 1-14

### Sécurité

- normes, 4-4

### Synchronisation

- diagrammes, 4-9

## **V**

### Voyant

- Error, 2-3
- Power, 2-3
- Ready, 2-3

### Voyants, 2-2

## **Z**

### Zoom, 4-3

---

EPSON IMAGE SCANNER  
**GT-300/ES-300GS**

---

**SERVICE MANUAL**

---

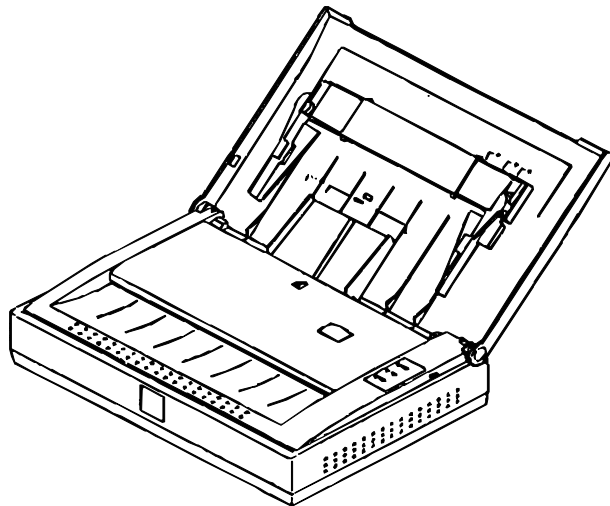

**EPSON**

4004395