

EPSON STYLUS™ PHOTO RX600

Tudo num só produto

Todos os direitos reservados. Esta publicação não pode ser integral ou parcialmente reproduzida, arquivada nem transmitida por qualquer processo electrónico, mecânico, fotocópia, gravação ou outro, sem prévia autorização por escrito da Seiko Epson Corporation. As informações aqui contidas destinam-se apenas à utilização deste produto. A Epson não se responsabiliza pela aplicação das informações aqui contidas a outras impressoras.

O comprador deste produto ou terceiros não podem responsabilizar a Seiko Epson Corporation, ou as suas filiais, por quaisquer danos, perdas, custos ou despesas incorridos por ele ou por terceiros, resultantes de acidentes, abusos ou má utilização do produto, de modificações não autorizadas, reparações ou alterações do produto, ou que resultem ainda (excluindo os E.U.A.) da inobservância estrita das instruções de utilização e de manutenção estabelecidas pela Seiko Epson Corporation.

A Seiko Epson Corporation não se responsabiliza por quaisquer avarias ou problemas provocados pela utilização de opções ou consumíveis não reconhecidos como sendo produtos genuínos EPSON ou produtos aprovados pela Seiko Epson Corporation.

A Seiko Epson Corporation não se responsabiliza por quaisquer avarias provocadas por interferências electromagnéticas resultantes da utilização de quaisquer cabos de interface não reconhecidos como sendo produtos aprovados pela Seiko Epson Corporation.

EPSON® é uma marca registada e EPSON Stylus™ é uma designação comercial da Seiko Epson Corporation.

Copyright Seiko Epson Corporation, 2001. Todos os direitos reservados. PRINT Image Matching™ é uma designação comercial da Seiko Epson Corporation. O logótipo do PRINT Image Matching é uma designação comercial da Seiko Epson Corporation.

Copyright Seiko Epson Corporation, 2002. Todos os direitos reservados. USB DIRECT-PRINT™ é uma designação comercial da Seiko Epson Corporation. O logótipo do USB DIRECT-PRINT é uma designação comercial da Seiko Epson Corporation.

A marca e o logótipo *Bluetooth* são propriedade da Bluetooth SIG, Inc. e qualquer utilização dessas marcas pela Seiko Epson Corporation é feita sob licença.

Microsoft® e Windows® são marcas registadas da Microsoft Corporation.

Apple® e Macintosh® são marcas registadas da Apple Computer, Inc.

DPOF™ é uma designação comercial da CANON INC., Eastman Kodak Company, Fuji Photo Film Co., Ltd. e Matsushita Electric Industrial Co., Ltd.

SD™ é uma designação comercial.

Memory Stick e Memory Stick PRO são designações comerciais da Sony Corporation.

xD-Picture Card™ é uma designação comercial da Fuji Photo Film Co., Ltd.

Aviso geral: Todos os outros nomes de produtos referidos ao longo do manual têm uma finalidade meramente informativa, podendo ser designações comerciais dos respectivos proprietários. A Epson não detém quaisquer direitos sobre essas marcas.

© Seiko Epson Corporation, 2003, Nagano, Japão.

Como começar

Descrição

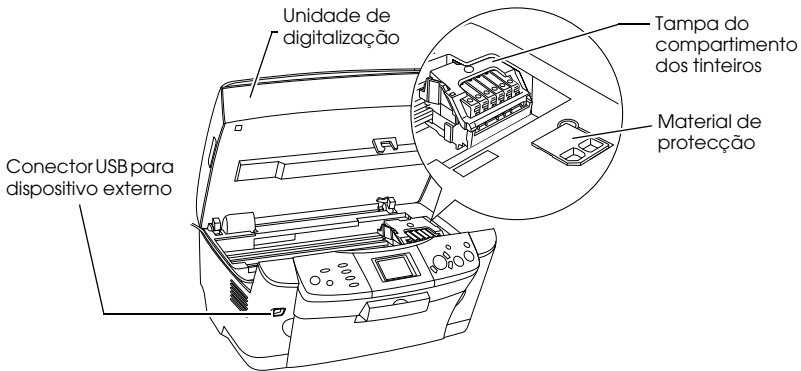
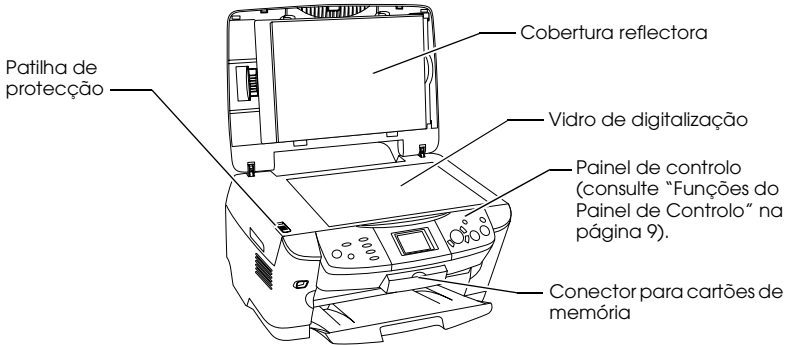
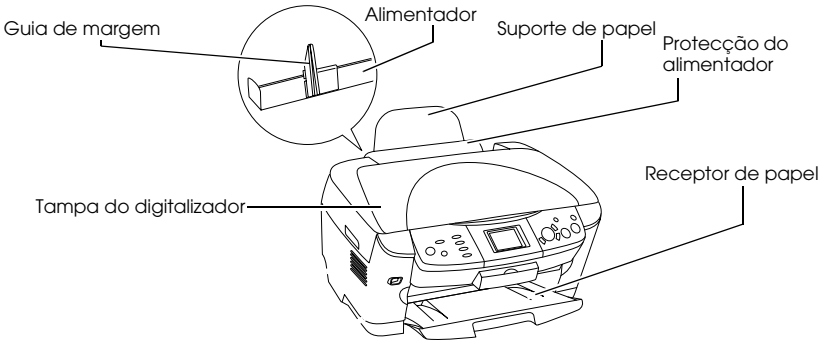

Índice de Conteúdo

Instruções de Segurança

Instruções de Segurança Importantes	5
Simbologia Utilizada no Manual	8

Utilizar o Painel de Controlo

Funções do Painel de Controlo	9
---	---

Efectuar Cópias

Descrição Geral dos Procedimentos Básicos	12
Alimentar Papel	13
Colocar um Documento no Vidro de Digitalização	16
Alterar o Esquema de Cópia	17
Alterar a Definição de Cópia	18
Avisos e Conselhos Úteis para Efectuar Cópias	19

Imprimir Directamente a partir de um Cartão de Memória

Utilizar Cartões de Memória	23
Informações Básicas de Impressão	26
Imprimir com Várias Definições	27
Imprimir Imagens Ampliadas	28
Imprimir Utilizando uma Folha de Índice	30
Imprimir um Índice	32
Imprimir com Funções DPOF	33
Imprimir com o PRINT Image Framer	34
Seleccionar Fotografias e Opções de Impressão	36
Alterar Definições de Impressão	37

Imprimir a partir de Películas

Informações Básicas de Impressão	41
Imprimir com Várias Definições	42
Imprimir Imagens Ampliadas	43
Seleccionar o Tipo de Película	44
Alterar Definições de Impressão	44
Colocar Película no Vidro de Digitalização	45

Digitalizar Utilizando os Botões e o Painel LCD

Digitalizar e Guardar um Documento Reflexivo num Cartão de Memória	49
Digitalizar e Guardar uma Película num Cartão de Memória	51

Utilizar as Funções Adicionais

Imprimir Directamente a partir de uma Câmara Digital	53
Guardar as Imagens Guardadas no Cartão de Memória no Dispositivo Externo (Cópia de Segurança)	54

Substituir Tinteiros

Tinteiros	56
Verificar o Nível de Tinta	56
Precauções na Substituição de Tinteiros	57
Substituir um Tinteiro	58
Resumo das Definições do Painel	62

Instruções de Segurança

Instruções de Segurança Importantes

Leia todas as instruções apresentadas em seguida quando instalar e utilizar o produto.

Quando instalar o produto

- ❑ Evite colocar o produto em locais sujeitos a variações bruscas de temperatura e humidade. Mantenha também o produto afastado de luz solar directa, luzes intensas ou fontes de calor.
- ❑ Evite colocar o produto em locais sujeitos a pó, choques e vibrações.
- ❑ Deixe espaço suficiente à volta do produto para permitir uma ventilação adequada.
- ❑ Coloque o produto junto a uma tomada de parede, de modo a que a respectiva ficha possa ser retirada e ligada facilmente.
- ❑ Coloque o produto sobre uma superfície plana, estável e ampla. Se colocar o produto perto da parede, certifique-se de que existe um espaço superior a 10 cm entre o painel posterior do produto e a parede. O produto não funcionará correctamente se estiver inclinado.
- ❑ Quando guardar ou transportar o produto, não o incline, não o coloque na vertical nem o vire ao contrário. Se o fizer, poderá derramar tinta.

Quando escolher a fonte de energia

- ❑ Retire os tinteiros da embalagem apenas antes de os instalar.
- ❑ Não agite os tinteiros; caso contrário, a tinta poderá verter.

- ❑ O circuito integrado deste tinteiro regista uma série de informações relacionadas com o tinteiro, como a quantidade de tinta existente, de modo a que um tinteiro possa ser facilmente removido e reinstalado. No entanto, o produto consome alguma tinta sempre que insere um tinteiro, pois efectua automaticamente um teste de fiabilidade.
- ❑ Utilize apenas o tipo de fonte de energia indicado na etiqueta existente na parte posterior do produto.
- ❑ Utilize o cabo de corrente fornecido com o produto. A utilização de outro cabo pode provocar incêndios ou choques eléctricos.
- ❑ O cabo de corrente do produto só pode ser utilizado com este produto. Se o utilizar com outro tipo de equipamento, poderão ocorrer incêndios ou choques eléctricos.
- ❑ Certifique-se de que o cabo de corrente alterna utilizado está de acordo com as normas de segurança locais relevantes.
- ❑ Não utilize um cabo danificado ou que apresente desgaste.
- ❑ Se utilizar uma extensão com o produto, certifique-se de que a soma total da amperagem dos dispositivos ligados à extensão não excede a amperagem total da própria extensão. Certifique-se também de que a amperagem total de todos os dispositivos ligados à tomada de parede não excede a amperagem da tomada.
- ❑ Se pretender utilizar o produto na Alemanha, tenha em atenção que, para proteger este produto de curto-circuitos e sobrecargas, a instalação eléctrica do edifício deve estar protegida por um disjuntor de 10 a 16 A.

Quando utilizar o produto

- ❑ Não coloque as mãos no interior do produto nem toque nos tinteiros durante a impressão.
- ❑ Não bloqueie nem tape as saídas de ventilação e as aberturas existentes no produto.
- ❑ Não tente reparar o produto.
- ❑ Não introduza objectos nas ranhuras do produto.
- ❑ Tenha cuidado para não derramar líquidos sobre o produto.

- ❑ Deixe os tinteiros instalados. Retirar os tinteiros pode secar a cabeça de impressão e fazer com que o produto não imprima.
- ❑ Desligue o produto e recorra aos serviços de um técnico qualificado nas seguintes condições:
Se o cabo de corrente ou a ficha estiverem danificados; se derramar algum líquido no produto; se o produto tiver caído ou se a tampa estiver danificada; se o produto não funcionar correctamente ou apresentar uma diminuição de rendimento notória.

Quando utilizar um cartão de memória

- ❑ Não retire o cartão de memória nem desligue o produto enquanto o computador e o cartão de memória estiverem a comunicar (quando o indicador luminoso do cartão de memória estiver intermitente).
- ❑ Os métodos de utilização de cartões de memória variam consoante o tipo de cartão. Para obter mais informações, consulte a documentação fornecida com o cartão de memória.
- ❑ Utilize apenas cartões de memória compatíveis com este produto. Consulte “Cartões memória que pode utilizar” na página 23.

Quando manusear tinteiros

- ❑ Tenha cuidado para não partir as patilhas existentes na parte lateral do tinteiro quando o retirar da embalagem.
- ❑ Mantenha os tinteiros fora do alcance das crianças. Não permita que estas os manuseiem ou ingiram o seu conteúdo.
- ❑ Tenha cuidado quando manusear os tinteiros usados, uma vez que pode existir alguma tinta à volta da porta de fornecimento de tinta. Se a tinta entrar em contacto com a pele, lave-a com água e sabão. Se a tinta entrar em contacto com os olhos, lave-os imediatamente com água. Recorra a um médico se os problemas de visão não desaparecerem ao fim de um certo tempo.

- ❑ Não toque no circuito integrado (chip verde) existente na parte lateral do tinteiro. Se o fizer, poderá danificar o tinteiro.

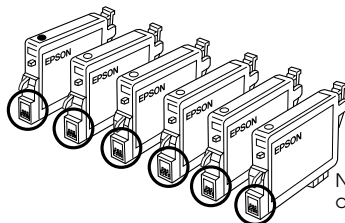

Não toque nas partes assinaladas com um círculo.

- ❑ Não retire nem rasgue a etiqueta existente no tinteiro; caso contrário, a tinta pode verter.

Quando utilizar o visor LCD

- ❑ Utilize apenas um pano seco e macio para limpar o visor. Não utilize produtos líquidos ou químicos para limpar o produto.
- ❑ Se o visor do produto estiver danificado, contacte o Serviço de Assistência a Clientes EPSON.
- ❑ Se a solução de cristais líquidos do visor LCD entrar em contacto com as mãos, lave-as com água e sabão; se a solução entrar em contacto com os olhos, lave-os imediatamente com água. Recorra a um médico se os problemas de visão não desaparecerem ao fim de um certo tempo.

Simbologia Utilizada no Manual



Atenção:

Mensagens que têm de ser rigorosamente cumpridas a fim de evitar danos para o utilizador.



Importante:

Mensagens que têm de ser cumpridas para evitar danos no equipamento.

Nota:

Mensagens que contêm informações importantes e conselhos úteis para a utilização da impressora.

Utilizar o Painel de Controlo

Funções do Painel de Controlo

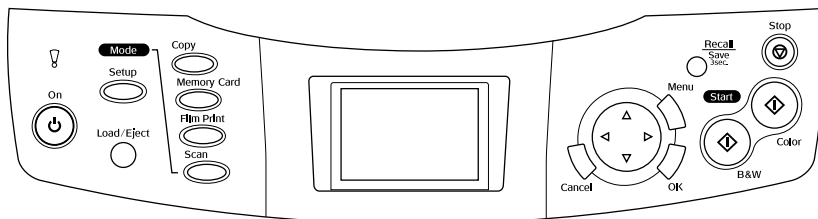





Visor LCD

Apresenta uma pré-visualização das imagens seleccionadas, os itens ou definições que podem ser alterados através dos botões e as mensagens de erro. Para mais informações sobre as mensagens de erro, consulte o *Guia de Operações Básicas* interactivo.

Indicadores luminosos

Indicador luminoso	Estado	Explicação
! Error	SIM	Ocorreu um erro. Para obter mais informações, consulte o <i>Guia de Operações Básicas</i> interactivo.
Modo (Copiar, Cartão Memória, Impr. Película, Digitalizar)	SIM	Apresenta o modo em que o produto se encontra.

Botões

Botões	Função
Funcionamento 	Permite ligar e desligar o produto.
Setup	Permite aceder ao Modo de configuração.
Alim./Eject.	Alimenta ou ejecta o papel.
Copy	Permite aceder ao Modo Copiar.
Cartão Memória	Permite aceder ao modo Cartão Memória.
Impr.Película	Permite aceder ao modo de impressão de películas.
Digitalizar	Permite aceder ao modo de digitalização.
Cancelar	Cancela a operação e regressa ao menu anterior.
OK	Permite activar as definições que seleccionou.
Menu	Apresenta os menus.
Repor/ Guardar 3 seg.	Quando o produto está no modo Copiar, as definições actuais são guardadas se mantiver este botão pressionado durante 3 segundos. Para repor as definições guardadas, mantenha este botão pressionado durante menos de 3 segundos.
P&B 	Efectua cópias ou impressões monocromáticas.
Cor 	Copia, imprime ou digitaliza a cores.
Parar 	Pára de copiar, imprimir ou digitalizar. A folha que está a ser copiada ou impressa é ejectada.
 Botão de direccionamento	Permite seleccionar menus.

Ajustar a densidade do painel LCD

1. Pressione o botão Configurar.
2. Seleccione Ajuste do Contraste LCD.

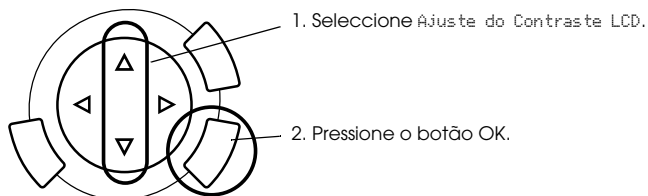

3. Ajuste a densidade do painel LCD. Pressione o botão ► para tornar o visor mais claro ou o botão ◀ para o tornar mais escuro.
4. Quando terminar o ajuste, pressione o botão OK.

Efectuar Cópias



Antes de efectuar cópias, consulte “Avisos e Conselhos Úteis para Efectuar Cópias” na página 19).

Descrição Geral dos Procedimentos Básicos

1. Pressione o botão Copiar.
2. Alimente papel e coloque o documento original (consulte “Alimentar Papel” na página 13 ou “Colocar um Documento no Vidro de Digitalização” na página 16).
3. Pode alterar o esquema de cópia, se necessário (consulte “Alterar o Esquema de Cópia” na página 17).

Nota:

Certifique-se de que altera o esquema de cópia antes de alterar as definições de cópia, pois quando o esquema de cópia é alterado, são repostas todas as predefinições de cópia (tipo de papel, qualidade de impressão, número de cópias, formato de papel).

4. Pode alterar as definições de cópia, se necessário (consulte “Alterar a Definição de Cópia” na página 18).
5. Pressione o botão  Cor para efectuar cópias a cores, ou o botão  P&B para efectuar cópias monocromáticas.



Importante:

Nunca abra a unidade de digitalização durante o processo de digitalização ou de cópia; caso contrário, pode danificar o produto.

Nota:

Não retire o papel que está a ser copiado.

Alimentar Papel

Nota:

- ❑ *Antes de começar a imprimir, coloque sempre papel no alimentador.*
 - ❑ *O resultado de impressão varia consoante o tipo de papel utilizado. Para obter a melhor qualidade, utilize o papel adequado.*
 - ❑ *Deixe espaço suficiente à frente do produto para permitir que o papel seja totalmente ejetado.*
1. Abra o receptor de papel e mova a protecção do alimentador para a frente.

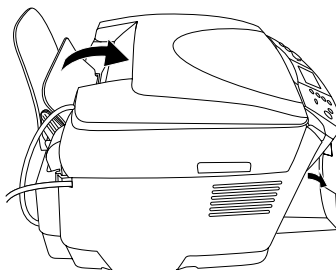

2. Enquanto exerce pressão sobre a patilha de fixação, faça deslizar o guia de margem esquerdo de forma a que a distância entre os dois guias de margem seja ligeiramente superior à largura do papel que vai utilizar.

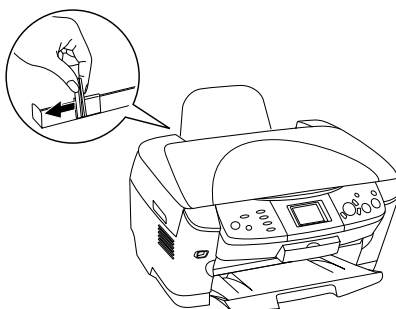

3. Folheie uma resma de papel e, em seguida, alinhe as margens das folhas numa superfície plana. Coloque o papel com a face a ser impressa voltada para baixo e encostado ao guia da protecção do alimentador.

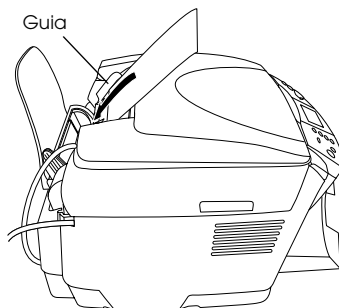

4. Encoste a resma de papel ao suporte de papel e faça deslizar o guia de margem esquerdo até o encostar à margem esquerda do papel.

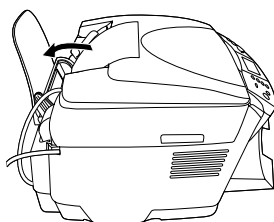

Nota:

- ❑ Coloque sempre o papel no alimentador com a margem mais curta voltada para o interior do produto.
 - ❑ Certifique-se de que a resma de papel está alinhada ou não ultrapassa a marca triangular de limite de alimentação existente no guia de margem.
 - ❑ Certifique-se de que o papel não ultrapassa as patilhas existentes na parte interior dos guias de margem.
5. Mova a protecção do alimentador para trás.

Nota:

- ❑ *A capacidade de alimentação varia consoante os tipos de papel apresentados em seguida.*

Tipo Papel	Definições de Tipo de Papel	Capacidade de alimentação
Papel Normal	Normal	Até 120 folhas
Papel Branco Brilhante EPSON	Branco Brillh.	Até 80 folhas
Papel de Qualidade Fotográfica EPSON	PQF	
Papel Fotográfico EPSON	Papel Fotográfico	Até 20 folhas
Papel Mate de Gramagem Elevada EPSON	Mate	
Papel Fotográfico Brilhante EPSON	BrilhanteFoto	
Papel Fotográfico Brilhante Premium EPSON	Brilh. Prem.	Até 20 folhas
Papel Fotográfico Semibrilhante Premium EPSON	Semibrilh.	Até 20 folhas
Papel de Transferência EPSON	Transferên. (apenas para cópias)	Uma folha de cada vez

- ❑ *Não pode utilizar papel normal quando tiver seleccionado Sem Margens como definição de esquema.*

Colocar um Documento no Vidro de Digitalização

1. Abra a tampa do digitalizador. Coloque o documento original no vidro de digitalização, com a face a ser digitalizada voltada para baixo. Certifique-se de que o documento está correctamente alinhado.

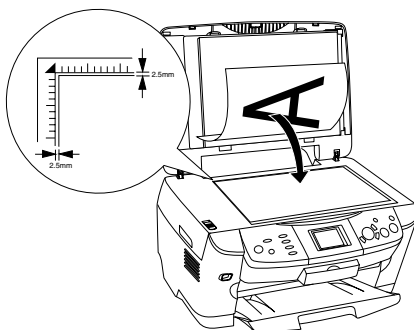

Importante:

Nunca abra intencionalmente a tampa do digitalizador para além do seu limite.

Nota:

Existe uma margem máxima de 2,5 mm a partir do limite do vidro de digitalização que não pode ser digitalizada.

2. Certifique-se de que a cobertura reflectora está instalada na tampa do digitalizador.
3. Feche cuidadosamente a tampa do digitalizador para que o documento não se desloque.

Nota:

Para digitalizar correctamente o documento, feche a tampa do digitalizador para evitar a interferência de luz externa.

Alterar o Esquema de Cópia

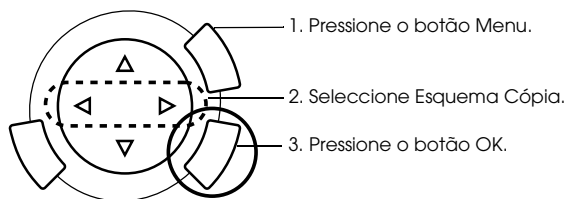

Esquema Cópia	Função
Padrão*	Permite efectuar cópias normais.
Sem Margens	Permite efectuar cópias sem margens
Margens Peq.	Permite efectuar cópias com margens de 1,5 mm
Rep. Auto	Copia uma imagem em formato real tantas vezes quantas as que couberem no papel seleccionado.
Repetir-4 Repetir-9 Repetir-16	Permite efectuar várias cópias de uma imagem numa folha.
Poster-4 Poster-9 Poster-16	Permite dividir a imagem original em 4, 9 ou 16 cópias ampliadas em função do formato de papel seleccionado. Pode obter uma imagem com o formato de um poster colando todas as cópias.
2-up, 4-up	Permite copiar vários documentos para uma folha
Espelho	Permite copiar uma imagem invertida para papel de transferência
Copiar Foto	Copia várias fotografias unidas em cópias separadas.

* Indica a predefinição.

Alterar a Definição de Cópia

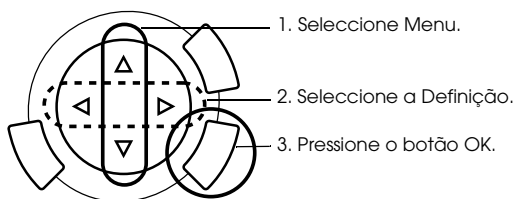

Menu	Definição	Descrição
Número de cópias	1 a 99	
Reduz./Aument.	Real	Permite copiar no formato real
	10 x 15 cm -> A4 A4 -> 10 x 15 cm 4 x 15,24 cm -> A4 A4 -> 4 x 15,24 cm A4 -> A5 A5 -> A4	Permite copiar num formato ampliado ou reduzido, se seleccionar a definição adequada (formato do documento original -> formato da cópia)
	Aj.Auto Pág	Permite copiar num formato ampliado ou reduzido de forma a ajustar a cópia ao formato de papel
Aprox./Afastar	25% a 400%	
Tipo Papel	Normal, Branco Brilh., PQF, Papel Foto., Mate, BrilhanteFoto, Brilh. Prem., Semibrilh., Transferên. Para obter mais informações, consulte página 15.	
Formato Papel	A4, 10 x 15 cm, 4 x 15,24 cm, A5	
Qualidade de Cópia	Prova, Texto, Foto, Melhor Foto	
Restauração	Não, Sim	Esta definição é apenas para o esquema Copiar Foto.

Nota:

Os menus disponíveis, as definições e as predefinições variam consoante o esquema de cópia seleccionado.

Densid. Cópia

A densidade da cópia pode ser alterada seleccionando uma de nove opções.

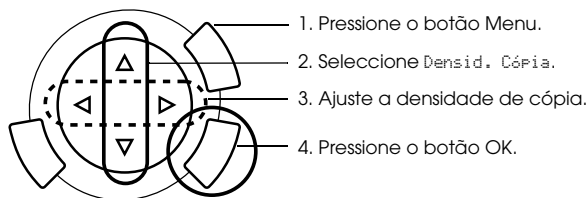

Menu	Definição
Densid. Cópia	

Avisos e Conselhos Úteis para Efectuar Cópias

Notas para efectuar cópias

- ❑ Quando efectuar uma cópia utilizando uma função do painel de controlo, poderão aparecer padrões ondulados na impressão. Para eliminar os padrões ondulados, altere a relação reduzir/aumentar ou mude a posição do documento original.
- ❑ A imagem copiada pode não ter exactamente o mesmo formato da imagem original.
- ❑ Se este produto ficar sem papel enquanto estiver a efectuar cópias, certifique-se de que coloca mais papel logo que possível. Se o produto ficar sem papel durante um longo período de tempo, as cores da primeira cópia que efectuar depois de voltar a colocar o papel podem não ser fiéis às cores do original.
- ❑ Se o painel LCD indicar que há pouca tinta enquanto estiver a efectuar cópias, continue a efectuar cópias até a tinta acabar ou interrompa o processo de cópia e substitua o tinteiro.

Quando efectuar cópias utilizando o esquema Sem Margens ou Margens Peq.

Uma vez que este esquema aumenta a imagem para um formato ligeiramente superior ao do papel, a área da imagem que ultrapassa as margens do papel não será copiada.

Quando efectuar cópias utilizando o esquema Poster

Consoante a imagem original, o número de imagens divididas pode não ser 4, 9 ou 16 conforme seleccionou, pois este produto considera toda a área a branco como estando vazia e a área não é impressa.

Colar as imagens

1. Alinhe as imagens.
2. Corte a área em excesso e, em seguida, una todas as imagens com cola.

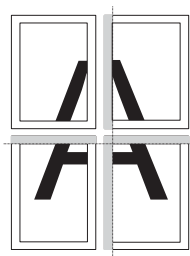

A figura apresenta um exemplo de um poster criado com 4 impressões. A área a cinzento indica a área em excesso a ser cortada.



Atenção:

Tenha cuidado se estiver a utilizar objectos pontiagudos.

Quando colocar um documento no vidro de digitalização

- Mantenha o vidro de digitalização limpo.
- Certifique-se de que o documento fica encostado ao vidro de digitalização; caso contrário, a imagem aparecerá desfocada.
- Não deixe fotografias no vidro de digitalização durante muito tempo, pois podem colar-se ao vidro.
- Não coloque objectos pesados em cima do produto.

Quando efectuar cópias utilizando o esquema Copiar Foto

- Pode colocar duas fotografias do mesmo formato de cada vez.
- Certifique-se de que a tampa do digitalizador está fechada.
- Coloque cada fotografia a um mínimo de 10 mm de distância da fotografia adjacente.

Posicione cada uma das fotografias na vertical, conforme indica a figura.

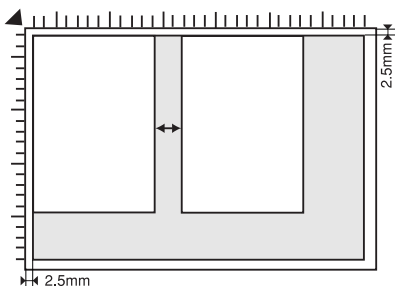

Imprimir Directamente a partir de um Cartão de Memória

Antes de imprimir fotografias a partir de um cartão de memória, é necessário executar as operações apresentadas em seguida.

1. Insira um cartão de memória (consulte “Utilizar Cartões de Memória” na página 23) e papel adequado (consulte “Alimentar Papel” na página 13).

Nota:

Só é possível imprimir um formulário de índice em papel de formato A4.

2. Pressione o botão Cartão Memória.

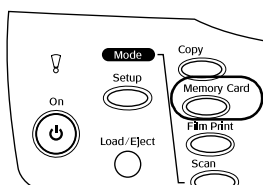

3. Avance para a secção adequada:

Opção	Página a consultar
Impressão Básica (Informações Básicas de Impressão)	página 26
Impressão Personalizada (Imprimir com Várias Definições)	página 27
Impressão com Zoom (Imprimir Imagens Ampliadas)	página 28
Folha de Índice (Imprimir Utilizando uma Folha de Índice)	página 30
Imprimir Índices (Imprimir um Índice)	página 32
DPOF (Imprimir com Funções DPOF)	página 33
Todos P.I.F. (Imprimir com o PRINT Image Framer)	página 34

Nota:

Recomenda-se que retire o cabo USB quando imprimir directamente a partir de um cartão de memória. Caso contrário, o processo de impressão poderá ser mais demorado.

Utilizar Cartões de Memória

Cartões memória que pode utilizar

Os tipos de cartões de memória que pode utilizar são apresentados em seguida.

Memory Stick	MagicGate Memory Stick	Memory Stick Duo*
SD Card	Memory Stick PRO	miniSD Card*
SmartMedia	MultiMedia Card	xD-Picture Card
CompactFlash	Microdrive	

* É necessário um adaptador.

Nota:

O método de utilização de um cartão de memória varia consoante o tipo de cartão. Para obter mais informações, consulte a documentação fornecida com o cartão de memória.

Ficheiros de imagem disponíveis

Pode utilizar ficheiros de imagem que cumpram os seguintes requisitos:

Formato do cartão	Compatível com a norma DCF, versão 1.0*
Formato de ficheiro	Ficheiros de imagem de formato JPEG ou TIF **, DOS FAT captados por uma câmara digital compatível com a norma DCF, versão 1.0.
Tamanho de imagem	Vertical: 120 a 4.600 pixéis; Horizontal: 120 a 4.600 pixéis
Número de ficheiros	Até 999

* DCF é o acrónimo de "Design rule for Camera File system", estabelecido pela JEITA (Japan Electronics and Information Technology Industries Association).

** Suporta a norma Exif Versão 2.1/2.2.

Nota:



Não é possível imprimir imagens cujos nomes de ficheiro contenham caracteres de dois bytes.

Inserir cartões de memória

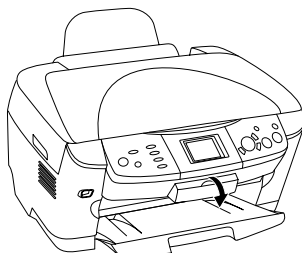
1. Abra a tampa do conector para cartões de memória.

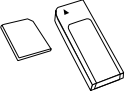

2. Certifique-se de que o indicador luminoso do cartão de memória situado ao lado do conector para cartões de memória está apagado e, em seguida, insira totalmente um cartão no respectivo conector.

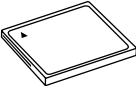
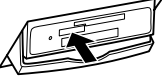
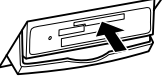
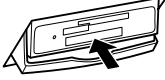
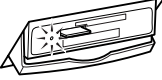
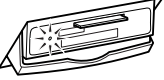
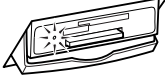
Memory Stick/ MagicGate Memory Stick/Memory Stick Duo*/Memory Stick PRO/SD Card/miniSD Card*/MultiMedia Card	SmartMedia/ xD-Picture Card	CompactFlash/ Microdrive
		
↓	↓	↓
		
↓	↓	↓
		

Nota:

Só é possível alimentar um cartão de memória de cada vez.

3. Feche a tampa do conector para cartões de memória.



Importante:

- ❑ *Não exerça demasiada pressão quando inserir o cartão de memória no conector. Os cartões de memória não podem ser totalmente inseridos nos conectores para cartões de memória.*
- ❑ *Se alimentar o cartão de memória de forma incorrecta, poderá danificar o produto, o cartão de memória ou ambos.*
- ❑ *Mantenha a tampa do conector para cartões de memória fechada enquanto o cartão de memória estiver inserido, pois esta protege o cartão de memória e o conector da sujidade e da electricidade estática; caso contrário, poderá perder os dados do cartão de memória ou danificar o produto.*
- ❑ *Consoante o cartão de memória colocado no produto, a electricidade estática do cartão poderá provocar o mau funcionamento do produto.*

Nota:

Se inserir o cartão de memória de forma incorrecta, o indicador luminoso do cartão de memória não acende.

Ejectar cartões de memória

1. Certifique-se de que todas as tarefas de impressão estão concluídas e que o indicador luminoso do cartão não está intermitente.
2. Abra a tampa do conector para cartões de memória.
3. Ejecte o cartão de memória puxando-o completamente para fora do conector.

**Importante:**

- ❑ Não retire o cartão de memória nem desligue o produto enquanto o indicador luminoso do cartão de memória estiver intermitente. Se o fizer, poderá perder dados.

- ❑ Se estiver a utilizar o produto com um computador com o Windows 2000 ou XP instalado, nunca desligue o produto nem retire o cabo USB enquanto o cartão de memória estiver inserido no produto; caso contrário, os dados do cartão de memória podem ser destruídos. Para obter mais informações, consulte o Guia de Consulta.

4. Feche a tampa do conector para cartões de memória.

Informações Básicas de Impressão

Pode imprimir fotografias em papel de 10 × 15 cm sem alterar quaisquer definições.

1. Selecciona **Impr. Básica** e a opção de impressão adequada.

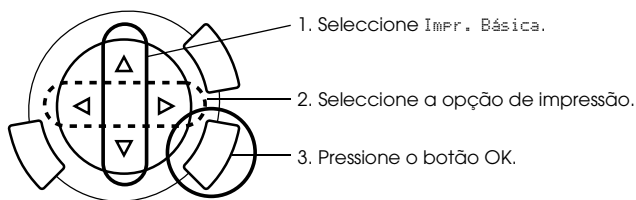

Opção de Impressão	Descrição
Selec. Impr.	Selecciona e imprime as fotografias pretendidas.
Impr.Tudo	Imprime todas as fotografias armazenadas num cartão de memória.
Impr. Interv.	Selecciona e imprime um intervalo contíguo de fotografias.
DPOF	Imprime as fotografias com informações DPOF. Para obter mais informações, consulte "Imprimir com Funções DPOF" na página 33.

2. Seleccione as fotografias que pretende imprimir (consulte “Seleccionar Fotografias e Opções de Impressão” na página 36).
3. Pressione o botão \diamond COR para começar a imprimir.
4. Pressione o botão Cancelar para regressar ao menu inicial.

Imprimir com Várias Definições

Pode imprimir fotografias em diversos formatos e tipos de papel efectuando as definições adequadas.

1. Seleccione **Impr. Person.** e a definição de impressão adequada.

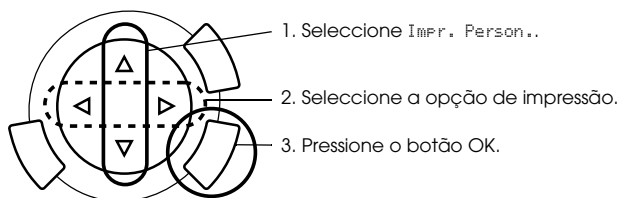

Opção de Impressão	Descrição
Selec. Impr.	Selecciona e imprime as fotografias pretendidas.
Impr.Tudo	Imprime todas as fotografias armazenadas num cartão de memória.
Impr. Interv.	Selecciona e imprime um intervalo contíguo de fotografias.
DPOF	Imprime as fotografias com informações DPOF. Para obter mais informações, consulte “Imprimir com Funções DPOF” na página 33.
Todos P.I.F.	Adiciona molduras às suas fotografias.

2. Seleccione a fotografia que pretende imprimir (consulte “Seleccionar Fotografias e Opções de Impressão” na página 36).

3. Altere a definição de impressão (consulte “Alterar Definições de Impressão” na página 37).
4. Introduza o número de cópias utilizando os botões ▲/▼.
5. Pressione o botão Cor ◊ ou P&B ◊ para começar a imprimir.
6. Pressione o botão Cancelar para regressar ao menu inicial.

Imprimir Imagens Ampliadas

Pode ampliar e imprimir as suas fotografias.

1. Selecciona Impr. Zoom.

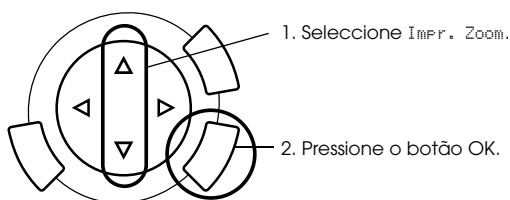

2. Selecciona a fotografia que pretende imprimir.

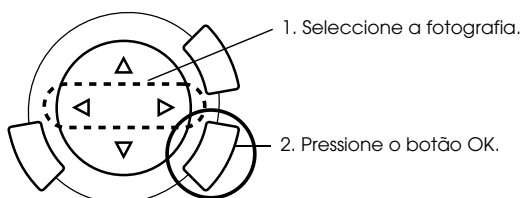

3. Altere a definição de impressão (consulte “Alterar Definições de Impressão” na página 37), se necessário.

4. Seleccione o canto superior esquerdo da área a ampliar deslocando o ícone .

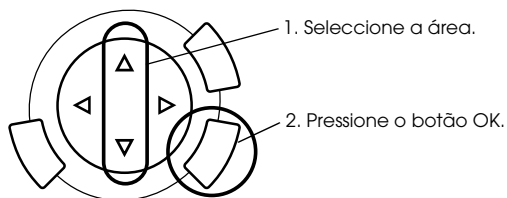

5. Seleccione o canto inferior direito da área a ampliar deslocando o ícone .

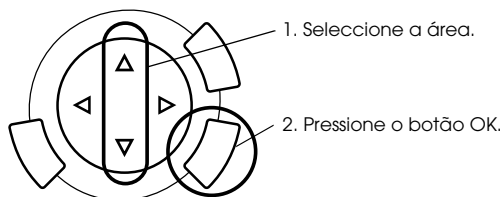

6. Verifique a imagem pré-visualizada e pressione o botão OK.



7. Introduza o número de cópias utilizando os botões ▲/▼ .
8. Pressione o botão Cor ◊ ou P&B ◊ para começar a imprimir.
9. Pressione o botão Cancelar para regressar ao menu inicial.

Imprimir Utilizando uma Folha de Índice

Utilizando uma folha de índice, pode imprimir directamente a partir de um cartão de memória de forma fácil e simples. A folha de índice permite-lhe visualizar as miniaturas das fotografias armazenadas no cartão de memória.

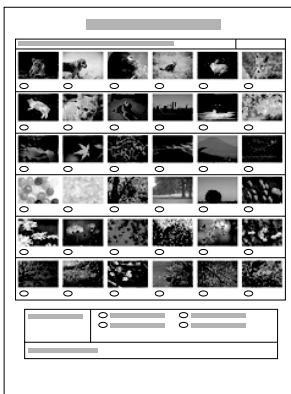

Imprimir uma Folha de Índice

1. Pressione o botão Cartão Memória.
2. Selecciona Folha índice.

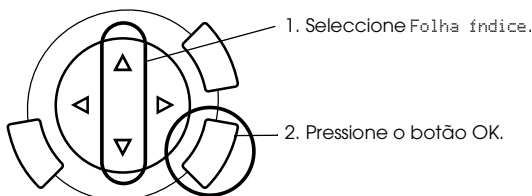

3. Selecciona Impr. índice pressionando os botões ▲/▼ e, em seguida, pressione o botão ◊ Cor para começar a imprimir.

Imprimir fotografias preenchendo a folha de índice

1. Na folha de índice, utilize uma caneta preta para preencher os círculos existentes por baixo das fotografias que pretende imprimir e especifique o tipo de papel.

Observe os exemplos apresentados em seguida.

Exemplo
correcto:



Exemplo
incorrecto:



Nota:

Preencha a folha de índice correctamente. Não é possível alterar as definições através do painel de controlo.

2. Coloque no alimentador o papel que seleccionou na folha de índice.
3. Selecciona Digit. índice pressionando os botões ▲/▼.

4. Coloque a folha de índice com a face a ser digitalizada voltada para baixo e com a parte superior encostada à margem frontal esquerda do vidro de digitalização (consulte “Colocar um Documento no Vidro de Digitalização” na página 16).
5. Pressione o botão \diamond Cor para começar a imprimir.
6. Pressione o botão Cancelar para regressar ao menu inicial.

Imprimir um Índice

Pode imprimir um índice de todas as fotografias armazenadas num cartão de memória.

1. Selecciona Impr. índices.

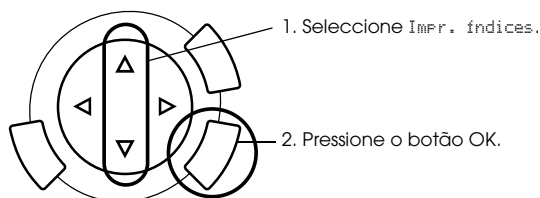

2. Altere as definições de tipo de papel e de formato (consulte “Alterar Definições de Impressão” na página 37).

Nota:

O número de fotografias dispostas numa folha depende do formato do papel.

3. Pressione o botão \diamond Cor para começar a imprimir.
4. Pressione o botão Cancelar para regressar ao menu inicial.

Imprimir com Funções DPOF

DPOF (Digital Print Order Format) é um formato de ficheiro de impressão padrão. Este produto está em conformidade com DPOF versão 1.10. O DPOF permite definir o número de fotografias e o número de cópias pretendidas para as fotografias armazenadas numa câmara digital, antes de começar a imprimir. Para criar dados DPOF, tem de utilizar uma câmara digital que suporte o formato DPOF. Para obter mais informações sobre as definições DPOF da câmara digital que está a utilizar, consulte a documentação da câmara digital.

Nota:

Se o cartão de memória contiver as definições DPOF efectuadas na sua câmara digital, só será possível imprimir a cores.

1. Seleccione Impr. Básica ou Impr. Person. e DPOF.

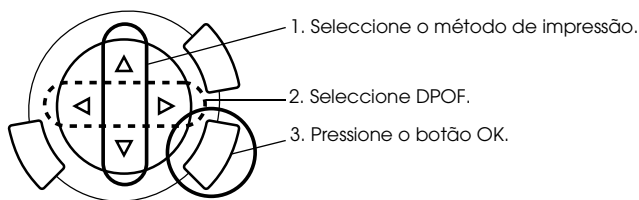

Nota:

A indicação DPOF aparece apenas se o cartão de memória contiver dados DPOF.

2. Quando seleccionar Impr. Person., altere a definição de impressão (consulte “Alterar Definições de Impressão” na página 37).
3. Pressione o botão \diamond Cor ou \diamond P&B (apenas para Impressão Personalizada) para começar a imprimir.
4. Pressione o botão Cancelar para regressar ao menu inicial.

Imprimir com o PRINT Image Framer

Pode adicionar molduras coloridas e criativas às suas fotografias favoritas. Escolha entre uma variedade de molduras predefinidas para tornar as suas fotografias mais atractivas e diversificadas.

Imprimir todos os dados de molduras (Impr. todos P.I.F.)

1. Insira um cartão de memória que contenha dados do PRINT Image Framer.

Nota:

Certifique-se de que guarda os dados do PRINT Image Framer com o nome “\EPUDL\AUTOLOAD.USD” no cartão de memória utilizando o EPSON PRINT Image Framer Tool; caso contrário, não aparecerá a indicação “AUTOLOAD” no painel LCD.

2. Seleccione Impr. Person. e Todos P.I.F..

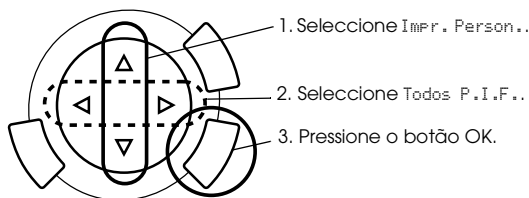

3. Altere as definições de tipo de papel e de formato (consulte “Alterar Definições de Impressão” na página 37).
4. Pressione o botão \diamond Cor.
5. Pressione o botão Cancelar para regressar ao menu inicial.

Imprimir fotografias com o PRINT Image Framer

1. Insira um cartão de memória que contenha dados fotográficos.
2. Seleccione **Impr. Person.** e **Selec. Impr..**.

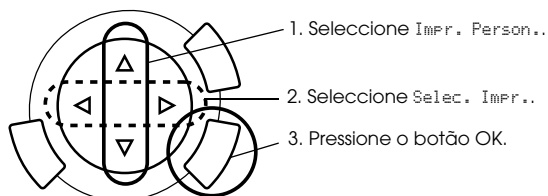

3. Seleccione **P.I.F.** como esquema no menu de definições de impressão (consulte “Alterar Definições de Impressão” na página 37).

Nota:

Quando selecciona P.I.F. como esquema, o formato de papel é definido automaticamente.

4. Verifique o esquema e o número de impressões no painel LCD.
5. Pressione o botão **◇ Cor** ou **◇ P&B** para começar a imprimir.
6. Pressione o botão **Cancelar** para regressar ao menu inicial.

Seleccionar Fotografias e Opções de Impressão

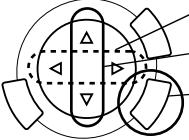
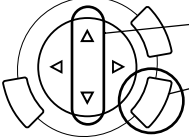
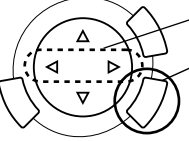
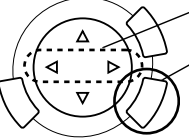
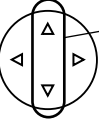
Opção de Impressão	Como Seleccionar
Selec. Impr.	 <ol style="list-style-type: none"> 1. Seleccione a fotografia pretendida. 2. Defina o número de impressões. 3. Pressione o botão OK (apenas para impressão personalizada).
Impr. Tudo	 <ol style="list-style-type: none"> 1. Defina o número de impressões para cada fotografia. 2. Pressione o botão OK.
Impr. Interv.	 <ol style="list-style-type: none"> 1. Seleccione a primeira fotografia. 2. Pressione o botão OK.  <ol style="list-style-type: none"> 3. Seleccione a última fotografia. 4. Pressione o botão OK. <p>Apenas para Impressão Básica</p>  <ol style="list-style-type: none"> 5. Defina o número de impressões para todas as fotografias.

Alterar Definições de Impressão

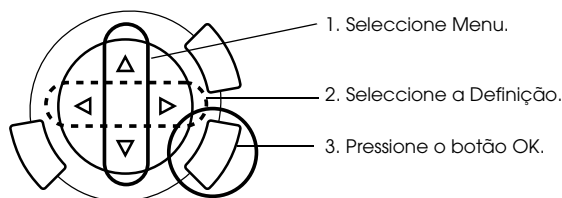

Menu	Definição	Descrição
Tipo Papel	Normal, Branco Brilh., BrilhanteFoto, Papel Foto., Brilh. Prem.*, Semibrilh., Mate, PQF, Transferên. Para obter mais informações, consulte página 15.	
Formato Papel	A4, 10 × 15 cm*, 4 × 6 in	
Esquema	Sem Margens*	Permite imprimir sem margens.
	C/ Margens	Imprime com uma margem de 3 mm nas margens superior, inferior e em ambos os lados do papel.
	2-up, 4-up, 8-up, 20-up	Imprime várias fotografias numa folha: O formato de cada fotografia é automaticamente ajustado de acordo com o número de fotografias que pretende imprimir e o formato de papel.
	Super1/2	Imprime na metade superior do papel
	P.I.F.	Selecione este esquema quando imprimir fotografias com o PRINT Image Framer.
Resolução	Normal, Foto*, Melhor Foto	
Filtro	NÃO*	Não imprime com uma tonalidade sépia, mas a cores ou em escala de cinzentos.
	Sépia	Imprime com uma tonalidade sépia.

Menu	Definição	Descrição
Correc. Auto	P.I.M.*	Imprime utilizando a função PRINT Image Matching. Se os dados fotográficos não incluírem P.I.M., experimente imprimir com PhotoEnhance.
	Exif	Imprime utilizando a função Exif Print. Proporciona impressões de alta qualidade.
	Photo Enhance	Imprime automaticamente imagens optimizadas. A impressão é mais demorada, mas permite obter melhores resultados.
	Nenhuma	Imprime sem correcção automática.
Imagem Pequena	SIM	Remove o ruído digital e optimiza a resolução.
	NÃO*	Não remove o ruído digital nem optimiza a resolução.
Brilho	O mais brilh.	Produz impressões muito brilhantes.
	Mais brilhante	Produz impressões ligeiramente mais brilhantes.
	Padrão*	Não ajusta o brilho.
	Mais escuro	Produz impressões ligeiramente mais escuras.
	O mais escuro	Produz impressões muito escuras.
Contraste	Muito Elevado	Aumenta o contraste das impressões.
	Elevado	Aumenta ligeiramente o contraste das impressões.
	Padrão*	Não ajusta o contraste.
Nitidez	O mais nítido	Torna o contorno dos objectos muito nítido.
	Mais nítido	Torna o contorno dos objectos ligeiramente mais nítido.
	Padrão*	Não ajusta a nitidez.
	Mais suave	Torna o contorno dos objectos ligeiramente mais suave.
	O mais suave	Torna o contorno dos objectos muito suaves.

Menu	Definição	Descrição
 Saturação	Saturação máx.	Produz impressões muito vivas.
	Mais saturação	Produz impressões ligeiramente mais vivas.
	Padrão*	Não ajusta a saturação.
	Menos sat.	Produz impressões ligeiramente mais esbatidas.
	Saturação mín.	Produz impressões muito esbatidas.
Data Imprime a data de captação da fotografia.	Nenhuma*	Imprime sem informação de data.
	aaaa.mm.dd	Ex. 2003. 05. 18
	mmm.dd.aaaa	Ex. Out. 18. 2003
	dd.mmm.aaaa	Ex. 18. Out. 2003
Hora Imprime a hora de captação da fotografia.	Nenhuma*	Imprime sem informação de hora.
	Sistema 12 h	Ex. 10:00:00
	Sistema 24 h	Ex. 22:00
Impr. Info.	NÃO*	Imprime sem qualquer tipo de informação.
	SIM	Imprime com informação (tempo de exposição/ velocidade de obturação, número F, velocidade ISO) na parte inferior direita da impressão.
Ajust. à Mold.	Sim*	As áreas da imagem que ultrapassam as margens do formato de papel seleccionado são automaticamente recortadas. As margens superior, inferior, esquerda e direita da fotografia são recortadas, consoante a relação de aspecto da fotografia original e o formato de impressão seleccionado.
	Não	Não recorta a imagem.
Bidireccional	Sim*	Mais rápida (qualidade de impressão normal) Se activar esta função, poderá efectuar uma impressão bidireccional (imprimir da direita para a esquerda e vice-versa).
	Não	Mais lenta (óptima qualidade de impressão)

* Indica a predefinição.

Imprimir a partir de Películas

Antes de imprimir fotografias a partir de películas, é necessário executar as seguintes operações:

1. Coloque película no vidro de digitalização (consulte “Colocar Película no Vidro de Digitalização” na página 45).
2. Alimente papel de formato adequado (consulte “Alimentar Papel” na página 13).
3. Pressione o botão Impr.Película.

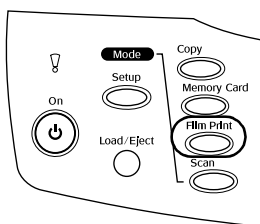

4. Avance para a secção adequada:

Opção	Página a consultar
Impressão Básica (Informações Básicas de Impressão)	página 41
Impressão Personalizada (Imprimir com várias definições)	página 42
Impressão com Zoom (Imprimir imagens ampliadas)	página 43

Informações Básicas de Impressão

Pode imprimir fotografias em papel de 10 x 15 cm sem alterar quaisquer definições.

1. Selecciona Impr. Básica.

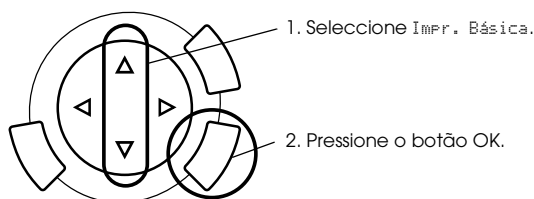

2. Selecciona o tipo de película (consulte “Seleccionar o Tipo de Película” na página 44).
3. Selecciona a fotografia pretendida e defina o número de impressões.

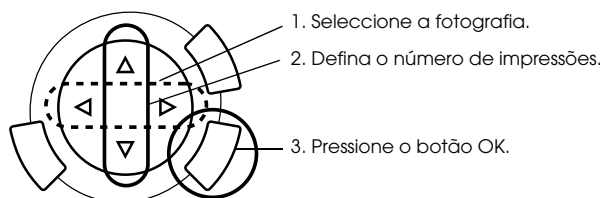

4. Pressione o botão Cor ◊ ou P&B ◊ para começar a imprimir.

Imprimir com Várias Definições

Pode imprimir fotografias em vários formatos e tipos de papel utilizando as definições adequadas.

1. Selecciono Impr. Person.

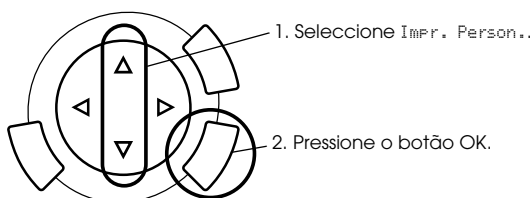

2. Selecciono o tipo de película (consulte “Seleccionar o Tipo de Película” na página 44).
3. Selecciono a fotografia pretendida e defino o número de impressões.

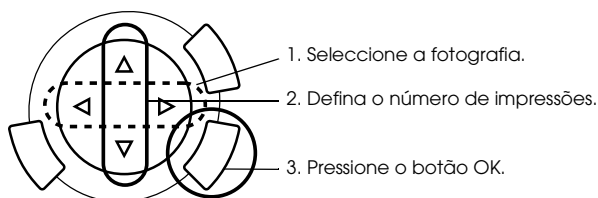

4. Altero a definição de impressão (consulte “Alterar Definições de Impressão” na página 44).
5. Pressione o botão Cor ◊ ou P&B ◊ para começar a imprimir.

Imprimir Imagens Ampliadas

Pode ampliar e imprimir fotografias a partir da película.

1. Selecciono IMPR. ZOOM.

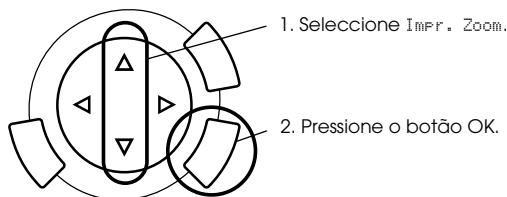

2. Selecciono o tipo de película (consulte “Seleccionar o Tipo de Película” na página 44).
3. Selecciono a fotografia pretendida.

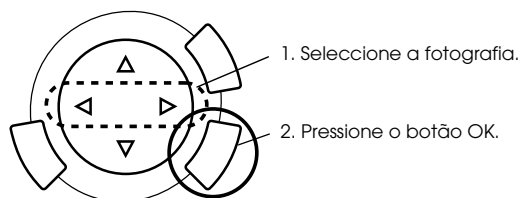

4. Altere a definição de impressão (consulte “Alterar Definições de Impressão” na página 44), se necessário, e pressione o botão OK.
5. Selecciono a área a ampliar utilizando o ícone e (para mais informações, consulte os pontos 4 e 5 apresentados em “Imprimir Imagens Ampliadas” na página 28 na secção Imprimir Directamente a partir de um Cartão de Memória).
6. Verifique a imagem pré-visualizada e pressione o botão OK.
7. Introduza o número de cópias utilizando os botões / .
8. Pressione o botão COR ou P&B para começar a imprimir.

Seleccionar o Tipo de Película

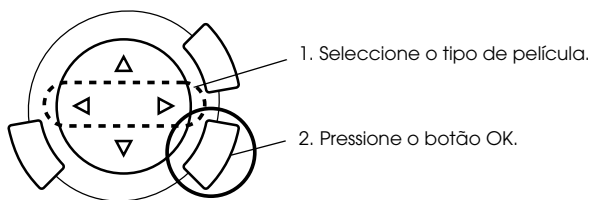

Pelíc. Neg. a Cores	Pelíc. Pos Cor (Tira)
Pelíc.Pos Cor (Slide)	Pelíc Neg. P&B

Alterar Definições de Impressão

Menu	Definição	Descrição
Tipo de papel	Normal, Branco Brilh., BrilhanteFoto, Papel Foto. Brilh. Prem.*, Semibrilh., Mate, PQF Para obter mais informações, consulte página 15.	
Formato Papel	A4, 10 x 15 cm*, 4 x 6 in	
Resolução	Foto, Melhor Foto*	
Restauração	SIM	Permite recuperar cores esbatidas em películas e fotografias. Nota: Esta definição não produz qualquer efeito se a opção Pelíc Neg. P&B estiver seleccionada como tipo de película.
	NÃO*	Permite manter as cores esbatidas em películas e fotografias.
Esquema	Sem Margens*	Permite imprimir sem margens.
	C/ Margens	Permite imprimir com margens.

* Indica a predefinição.

Colocar Película no Vidro de Digitalização



Importante:

Pegue na película pelas extremidades ou utilize luvas. Se tocar directamente com os dedos na superfície da película, poderá deixar marcas de dedos ou outros vestígios na película.

Nota:

Limpe o interior da tampa do digitalizador e o vidro de digitalização antes de digitalizar transparências.

1. Certifique-se de que o cabo da tampa do digitalizador está ligado ao conector de interface do LTP e abra a tampa do digitalizador.

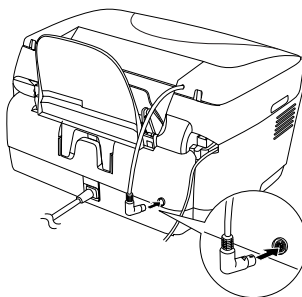

2. Faça deslizar a cobertura reflectora cuidadosamente ao longo da tampa do digitalizador.

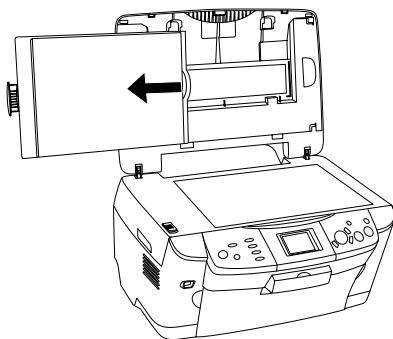

Nota:

Segure na tampa do digitalizador com as duas mãos.

3. Coloque a transparência no suporte para película e coloque o suporte no vidro de digitalização.

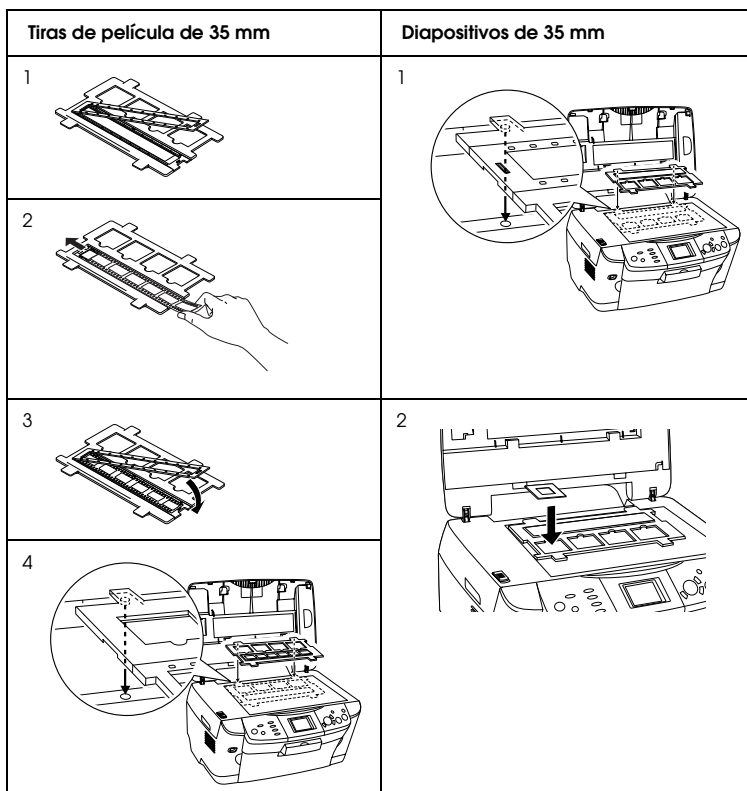

Nota:

- Coloque o suporte para película no centro do vidro de digitalização.
- A base da película é a face onde se consegue ler correctamente o nome do fabricante e os números de identificação da película. Quando visualiza uma imagem na película a partir da base, a imagem deve aparecer normalmente e não ao contrário.
- Coloque correctamente a película no suporte para película e posicione adequadamente o suporte no vidro de digitalização.
- Não exerça demasiada pressão sobre o vidro de digitalização.

4. Feche a tampa do digitalizador.

Nota:

- ❑ *Certifique-se de que a tampa do digitalizador está completamente fechada. Caso contrário, não conseguirá obter imagens a cores correctas.*
- ❑ *Poderá aparecer um anel de Newton (faixas em forma de anel) na imagem digitalizada. Para remover o anel de Newton, coloque a película com a base voltada para cima. Para obter mais informações, consulte o Guia de Consulta.*
- ❑ *Quando não estiver a utilizar o suporte para película, pode guardá-lo dentro da tampa do digitalizador. Para obter mais informações, consulte “Guardar o suporte para película” na página 47.*

Guardar o suporte para película

Quando não estiver a utilizar o suporte para película, pode guardá-lo dentro da tampa do digitalizador.

1. Abra a tampa do digitalizador.
2. Faça deslizar o suporte para película para o interior da tampa do digitalizador.

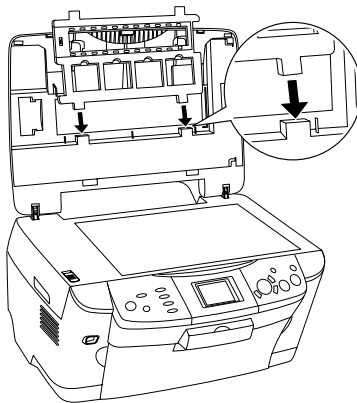

3. Instale a cobertura reflectora.

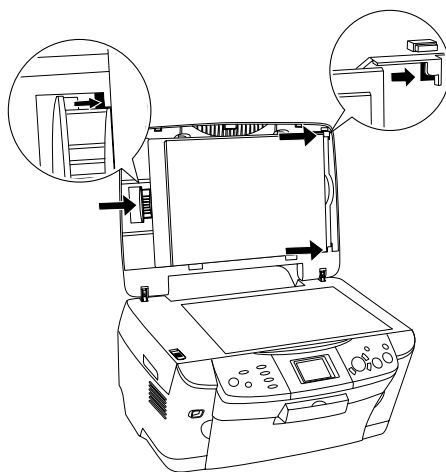

Nota:

Segure na tampa do digitalizador com as duas mãos.

4. Feche a tampa do digitalizador.

Digitalizar Utilizando os Botões e o Painel LCD

Este produto permite digitalizar imagens para um cartão de memória, computador ou correio electrónico (disponível num computador) e, em seguida, editá-las de acordo com as suas necessidades.

Nota:

- ❑ *Para digitalizar imagens para um computador ou correio electrónico, consulte o Guia de Consulta.*
- ❑ *As imagens digitalizadas são guardadas com o formato JPEG na pasta “epscan” que é criada automaticamente quando digitaliza para um cartão de memória.*

Digitalizar e Guardar um Documento Reflexivo num Cartão de Memória

1. Insira um cartão de memória (consulte “Utilizar Cartões de Memória” na página 23).
2. Pressione o botão Digitalizar para aceder ao modo de digitalização.

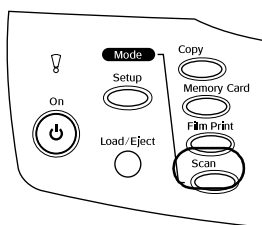

3. Seleccione Digitalizar e/ Cartão Mem..

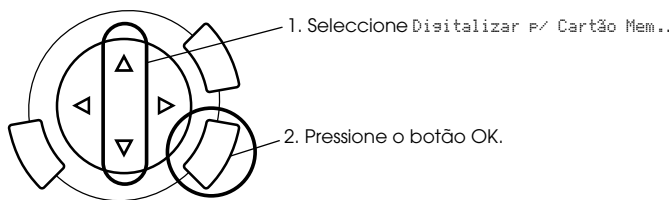

4. Seleccione as definições de digitalização adequadas.

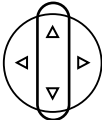
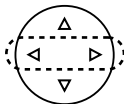
Definição		Seleção	
Digit. Área		Recorte Auto*, Área máx.	
Tipo Texto		Texto, Gráficos*	
Qualidade		Normal, Foto, Óptima	

* Indica a predefinição.

A qualidade afecta o tamanho do ficheiro de imagem da seguinte forma:

Tipo de documento	Qualidade	Resolução de digitalização	Tamanho do ficheiro**
Texto	Normal*	200 x 200 ppp	350 KB
	Óptima		650 KB
Gráficos	Óptima	300 x 300 ppp	650 KB
	Foto*		3 MB

* Indica a predefinição.

** A4, documento a cores.

5. Coloque o documento original no vidro de digitalização (consulte “Colocar um Documento no Vidro de Digitalização” na página 16).

6. Pressione o botão **Cor** \diamond para começar a digitalizar.
7. Certifique-se de que as imagens foram gravadas correctamente e pressione o botão **OK**.



Importante:

Nunca abra a unidade de digitalização durante o processo de digitalização ou de cópia; caso contrário, pode danificar o produto.

Digitalizar e Guardar uma Película num Cartão de Memória

1. Insira um cartão de memória (consulte “Utilizar Cartões de Memória” na página 23).
2. Pressione o botão **Impr. Película** para aceder ao modo de impressão de películas.
3. Selecciono **Digitalizar \neq Cartão Mem..**

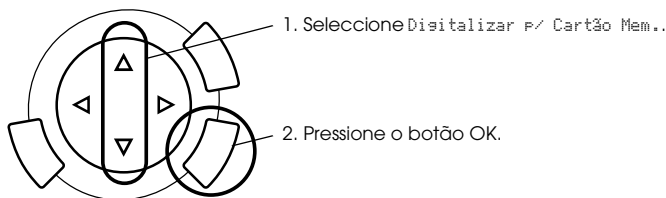

4. Selecciono o tipo de película (consulte “Seleccionar o Tipo de Película” na página 44).

5. Selecciona a fotografia pretendida e defina o número de impressões.

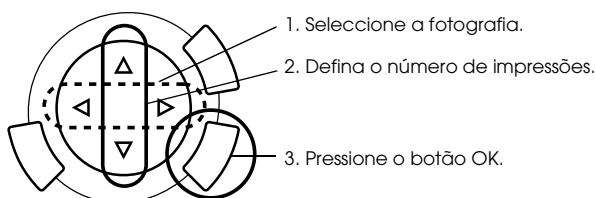

6. Selecciona a opção Qualidade utilizando os botões ◀/▶.

A qualidade de digitalização afecta o tamanho do ficheiro de imagem. Certifique-se de que existe espaço suficiente de acordo com a tabela apresentada em seguida.

Qualidade	Tamanho do ficheiro
Ótima	500 KB
Foto	4,8 MB

7. Pressione o botão Cor ◊ ou P&B ◊ para começar a digitalizar.
8. Certifique-se de que as imagens foram gravadas correctamente e pressione o botão OK.

Formatar um cartão de memória

Se aparecer uma mensagem no painel LCD a pedir que formate o cartão de memória, pressione o botão OK para formatar o cartão de memória.



Importante:

Quando formata um cartão de memória, são eliminados todos os dados do cartão.

Cancelar a formatação

Pressione o botão Cancelar para cancelar a formatação e insira um cartão já formatado.

Utilizar as Funções Adicionais

Imprimir Directamente a partir de uma Câmara Digital

Pode utilizar esta função com câmaras digitais que suportem USB DIRECT-PRINT ou PictBridge. Para obter mais informações sobre o funcionamento da câmara digital, consulte a respectiva documentação.

1. Utilize um cabo USB para ligar a câmara digital a este produto.

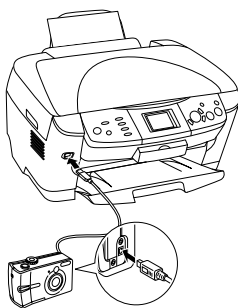

Nota:

- ❑ Não imprima a partir do computador ou a partir de um cartão de memória inserido no conector para cartões de memória antes de ligar a câmara digital ou enquanto uma câmara digital estiver ligada a este produto.
- ❑ Não efectue cópias de segurança antes de ligar a câmara digital ou enquanto uma câmara digital estiver ligada a este produto.
- ❑ Certifique-se de que não ocorreu nenhum erro antes de ligar uma câmara digital a este produto.

2. Pressione o botão Configurar e seleccione Def. imagens F/ impr. directa utilizando os botões ▲/▼ e, em seguida, pressione OK.

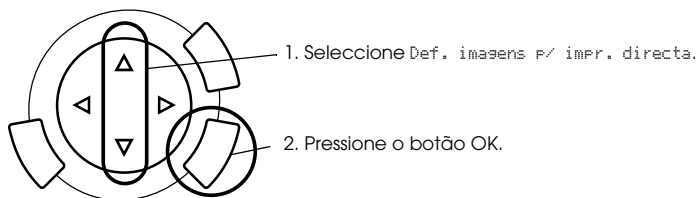

3. Ajuste as definições da câmara digital (ex. Formato de papel, tipo de papel e esquema).
4. Altere a definição de impressão (consulte “Alterar Definições de Impressão” na página 37), se necessário.
5. Imprima a partir da câmara digital.

Guardar as Imagens Guardadas no Cartão de Memória no Dispositivo Externo (Cópia de Segurança)

1. Certifique-se de que este produto e o dispositivo externo estão desligados.
2. Utilize um cabo USB para ligar o dispositivo externo a este produto e ligue ambos os dispositivos.
3. Insira o cartão de memória que contém os dados e insira um suporte no dispositivo externo.

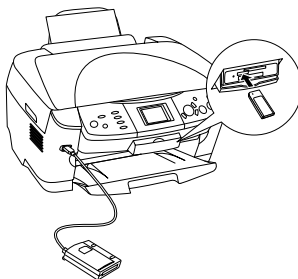

4. Pressione o botão Cartão Memória.
5. Selecione Cópia Seguran. utilizando os botões ▲/▼ e, em seguida, pressione OK.

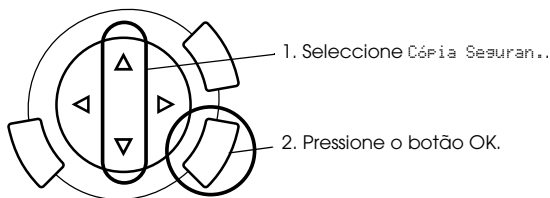

6. Verifique as mensagens do painel LCD e pressione OK.
7. Pressione novamente o botão OK para dar início à cópia de segurança.

Substituir Tinteiros

Tinteiros

Pode utilizar os seguintes tinteiros com o produto:

Tinteiro da tinta preta	Preto	T0481
Tinteiro da tinta de cor	Azul Magenta Amarelo Azul-claro Magenta-claro	T0482 T0483 T0484 T0485 T0486



Importante:

A Epson recomenda a utilização de tinteiros genuínos Epson. A garantia da Epson não cobre quaisquer danos causados pela utilização de outros produtos.

Verificar o Nível de Tinta

1. Pressione o botão Configurar.
2. Seleccione Níveis de Tinta. A quantidade de tinta é apresentada.

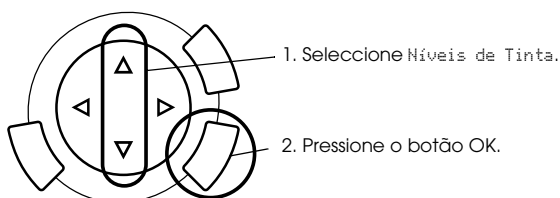

3. Se pretender substituir o tinteiro, avance para a próxima secção. Para regressar à janela anterior sem substituir o tinteiro, pressione o botão OK.



Importante:

Deixe o tinteiro usado instalado até possuir um novo tinteiro para substituição; caso contrário, a tinta que fica nos jactos da cabeça de impressão pode secar.

Precauções na Substituição de Tinteiros

- ❑ Se tiver de remover temporariamente um tinteiro do produto, certifique-se de que protege a área de fornecimento de tinta da sujidade e do pó. Guarde o tinteiro no mesmo ambiente que o produto. Quando guardar o tinteiro, certifique-se de que a etiqueta que identifica a cor do tinteiro fica voltada para cima. Não guarde os tinteiros virados ao contrário.
- ❑ A válvula existente na área de fornecimento de tinta foi criada para reter o excesso de tinta que possa ser libertado. No entanto, deve manusear os tinteiros com cuidado. Não toque na área de fornecimento de tinta do tinteiro nem na área circundante.
- ❑ Este produto utiliza tinteiros equipados com circuitos integrados (chips IC) que controlam com precisão a quantidade de tinta utilizada por cada tinteiro. Desta forma, mesmo que retire um tinteiro e o volte a colocar, pode utilizar toda a tinta ainda disponível. No entanto, há sempre algum consumo de tinta cada vez que o tinteiro é colocado, pois o produto efectua automaticamente um teste de fiabilidade.
- ❑ Quando um dos tinteiros fica vazio, não pode continuar a efectuar cópias, mesmo que o outro tinteiro ainda contenha tinta. Antes de efectuar cópias, substitua o tinteiro vazio.
- ❑ Para além de ser utilizada tinta durante o processo de cópia, a tinta é também gasta durante a operação de limpeza da cabeça de impressão, durante o processo de auto-limpeza que é efectuado quando o produto é ligado e durante o carregamento da tinta quando os tinteiros são instalados no produto.
- ❑ Não recarregue os tinteiros. O produto calcula a quantidade de tinta restante através do circuito integrado do tinteiro. Mesmo que volte a encher o tinteiro, a quantidade de tinta existente não pode ser calculada novamente pelo circuito integrado e a quantidade de tinta disponível para utilização não será alterada.
- ❑ Após a reinserção do tinteiro, se este tiver pouca tinta poderá ficar vazio. Quando aparecer uma mensagem a indicar que existe pouca tinta, adquira um novo tinteiro.

Substituir um Tinteiro

Execute as operações apresentadas em seguida para substituir tinteiros.

Nota:

Antes de substituir um tinteiro, leia "Precauções na Substituição de Tinteiros" na página 57 e "Quando manusear tinteiros" na página 7.

1. **Quando não há tinta:**

Leia a mensagem do painel LCD para verificar qual o tinteiro que está vazio e, em seguida, pressione o botão OK.

Quando há pouca tinta:

Pressione o botão Configurar e seleccione a opção Níveis de Tinta pressionando o botão ▲/▼. Em seguida, pressione o botão OK. Verifique as mensagens do painel LCD e pressione o botão OK para iniciar o processo de substituição dos tinteiros.

Os tinteiros deslocam-se para a posição de substituição.

2. Certifique-se de que a tampa do digitalizador está fechada e, em seguida, abra a unidade de digitalização.

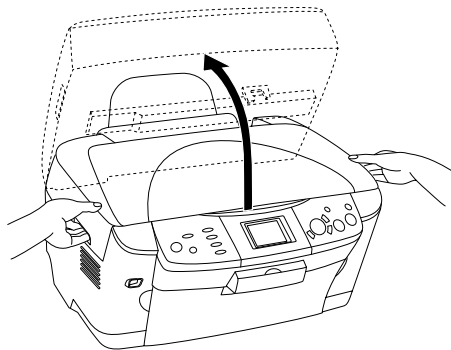



Importante:

- ❑ Não abra a unidade de digitalização enquanto a tampa do digitalizador estiver aberta.
 - ❑ Não desloque a cabeça de impressão com as mãos. Se o fizer, poderá danificar o produto.
 - ❑ Não inicie o processo de substituição dos tinteiros antes de a cabeça de impressão parar.
3. Abra a tampa do compartimento dos tinteiros.

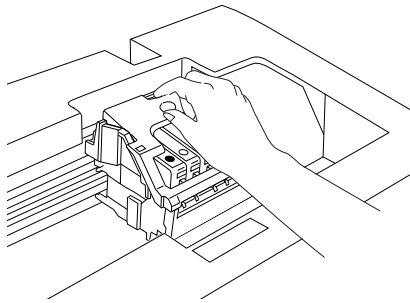

4. Retire o tinteiro da embalagem.

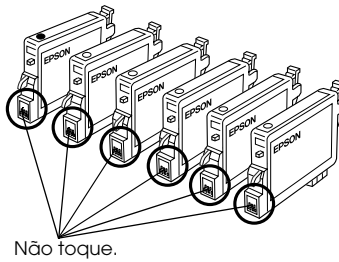

5. Exerça pressão nas partes laterais do tinteiro que pretende substituir. Retire o tinteiro do produto e deite-o fora. Não desmonte o tinteiro nem tente recarregá-lo.

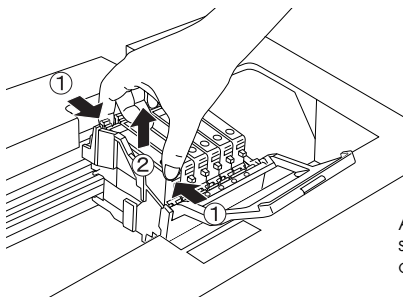

As imagens ilustram a substituição do tinteiro de tinta preta.



Atenção:

Tenha cuidado quando manusear tinteiros usados, pois pode ter ficado alguma tinta à volta da porta de fornecimento da tinta. Se a tinta entrar em contacto com a pele, lave-a com água e sabão. Se a tinta entrar em contacto com os olhos, lave-os imediatamente com água. Recorra a um médico se os problemas de visão não desaparecerem ao fim de um certo tempo.



Importante:

Deixe o tinteiro usado instalado até possuir um novo tinteiro para substituição; caso contrário, a tinta que fica nos jactos da cabeça de impressão pode secar.

6. Coloque o novo tinteiro directamente no respectivo suporte e, em seguida, exerça pressão sobre a parte superior do tinteiro até o encaixar.

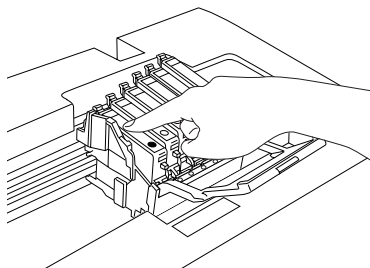

Se precisar de substituir o outro tinteiro, volte a executar as operações descritas nos pontos 4 a 6.

7. Feche a tampa do compartimento do tinteiro.

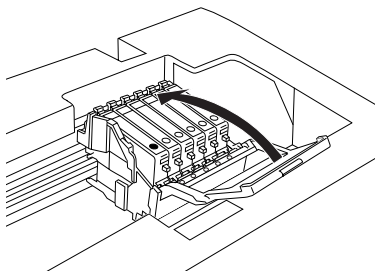

Nota:

Se tiver dificuldades em fechar a tampa do tinteiro, consulte o ponto 6 para se certificar de que o tinteiro foi instalado correctamente.

8. Feche a unidade de digitalização.

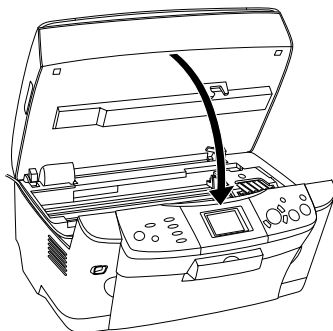

A cabeça de impressão desloca-se para a posição inicial e o processo de carregamento da tinta é iniciado.

9. Quando a mensagem A substituição do tinteiro está concluída, aparecer no visor LCD, pressione o botão OK.



Importante:

Nunca desligue este produto enquanto decorrer o processo de carregamento de tinta; caso contrário, o processo de carregamento de tinta ficará incompleto.

Nota:

Se instalar um tinteiro usado com pouca tinta, este poderá ficar vazio após a reinserção. Neste caso, substitua o tinteiro.

Resumo das Definições do Painel

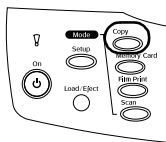

Modo Copiar

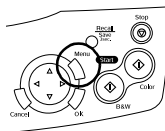

Definição Copiar

Número de cópias	1 a 99
Reduz./ Aument.	Real, Aj.Auto Pág 10 x 15 cm -> A4, A4 -> 10 x 15 cm, 4 x 6 in -> A4, A4 -> 4 x 6 in, A4 -> A5, A5 -> A4
Aprox./ Afastar	25% a 400%
Tipo Papel	Normal, Branco Brilh., BrilhanteFoto, Papel Foto., Brilh. Prem., Semibrilh., Mate, PQF, Transferên.
Formato Papel	A4, 10 x 15 cm, 4 x 6 in, A5
Qualidade de Cópia	Prova, Texto, Foto, Melhor Foto
Restauração	Não, Sim

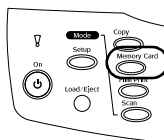

Esquema Cópia	Padrão, Sem Margens, Margens Peq., Rep. Auto, Repetir-4, Repetir-9, Repetir-16, Poster-4, Poster-9, Poster-16, 2-up, 4-up, Espelho, Copiar Foto
Densid. Cópia	



Modo Cartão Memória

Impr. Básica	Selec. Impr., Impr.Tudo, Impr. Interv., DPOF
Impr. Person.	Selec. Impr., Impr.Tudo, Impr. Interv., DPOF, Todos P.I.F.
Folha de índice	Impr. Índice, Digit. Índice
Impr. Zoom	/
Impr. Índices	
Cópia Seguran.	

Definições de Impressão para o Modo Cartão Memória

	
Tipo Papel	Normal, Branco Brilh., BrilhanteFoto, Papel Foto., Brilh. Prem., Semibrilh., Mate, PQF, Transferên.
Formato Papel	A4, 10 x 15 cm, 4 x 6 in
Esquema	Sem Margens, 2-up, 4-up, 8-up, 20-up, Super1/2, C/ Margens, P.I.F, Saudação
Resolução	Foto, Normal, Melhor Foto
Filtro	Não, Sêpia
Correc. Auto	P.I.M., Exif, PhotoEnhance, Nenhuma
Imagem Pequena	Não, Sim
Brilho	O mais brilh., Mais brilhante, Padrão, Mais escuro, O mais escuro
Contraste	Muito Elevado, Elevado, Padrão
Nitidez	O mais nítido, Mais nítido, Padrão, Mais suave, O mais suave
Saturação	Saturação máx., Mais saturação, Padrão, Menos sat, Saturação mín.
Data	Nenhuma, aaaa.mm.dd, mmm.dd.aaaa, dd.mmm.aaaa
Hora	Nenhuma, Sistema 12 h, Sistema 24 h
Impr. Info.	Não, Sim
Ajust à Mold.	Não, Sim
Bidireccional	Não, Sim

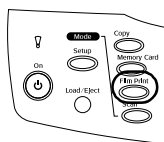

Modo Impr. Película

Impr. Básica
Impr. Person.
Impr. Zoom
Digitalizar p/ Cartão Mem.

Definições de Impressão para o Modo de Impressão de Películas

	
Tipo de Película	Pelíc. Neg a Cores, Pelíc. Pos Cor(Tira), Pelíc.Pos Cor(Slide), Pelíc Neg. P&B
Tipo Papel	Normal, Branco Brilh., BrilhanteFoto, Papel Foto., Brilh. Prem., Semibrilh., Mate, PQF
Formato Papel	A4, 10 x 15 cm, 4 x 6 in
Qualidade	Foto, Melhor Foto
Restaura-ção	Não, Sim
Esquema	Sem Margens, C/ Margens

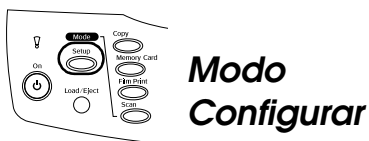
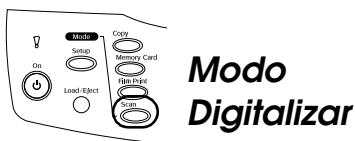

Digitalizar p/ Cartão Mem.
Digitalizar p/ PC
Digit. p/ Correio Electrónico

Ajuste do Contraste LCD
Níveis de Tinta
Verificação de Jactos
Limpeza das Cabeças
Tinteiro
Alinhamento das Cabeças
Língua
Repór Predefinições
Def. ID da Impressora BT
Modo de Conectividade BT
Encriptação BT
Def. código PIN BT
Endereço do Dispositivo BT
Def. imagens p/ impr. directa
Def. documentos p/ impr.direc.

Definições de Digitalização

Digit. Área	Recorte Auto, Área máx.
Tipo Texto	Texto, Gráficos
Qualidade	Normal, Foto, Óptima